

СПЛИТ СИСТЕМА ВИСОКОСТЕНЕН ТИП

Ръководство за употреба

PRO+ (KSN) СЕРИЯ R32



ВНОСИТЕЛ ЗА БЪЛГАРИЯ Булклима ЕООД / София, Свети Наум 66 / www.bulclima.com / 070020223

KAISAI

Съдържание

Инструкции за безопасност	1
Спецификации и функции	3
Ръчно управление	8
Обслужване и поддръжка	9
Диагностика и грешки	11
Функции на бутони на дистанционно управление	15
Поддръжка на дистанционното управление	16
Индикатори на LCD екрана	17
Използване на специфичните функции	25

Инструкции за безопасност

Прочетете внимателно настоящите насоки преди монтаж

Неправилният монтаж в следствие неспазване на настоящите съвети, могат да причинят сериозна повреда или нараняване.

Сериозността на потенциалната повреда или нараняване се класифицират като **ВНИМАНИЕ** или **ПРЕДУПРЕЖДЕНИЕ**.



ВНИМАНИЕ

Този символ означава, че неспазване на инструкциите може да причини смърт или сериозна травма.



ПРЕДУПРЕЖДЕНИЕ

Този символ означава, че неспазване на инструкциите може да причини нараняване или повреда на уреда или друго имущество.



ВНИМАНИЕ

WARNING

Уредът не може да се използва от деца под 8-годишна възраст и лица с ограничени физически, сетивни или умствени способности, или хора без опит и познания, освен, ако не са под наблюдение или инструктирани за безопасната употреба на уреда и разбират евентуалните рискове. Децата не трябва да играят с уреда. Деца без надзор не трябва да почистват и поддържат уреда.

МОНТАЖНИ ПРЕДУПРЕЖДЕНИЯ

- Обърнете се към специализиран технически персонал за монтаж на уреда. Неправилният монтаж може да доведе до теч, токов удар или пожар.
- Всички ремонти, обслужване и преместване на уреда трябва да се извършват от специализиран технически персонал. Неправилните ремонти могат да доведат до сериозна травма или повреда на уреда.

ПРЕДУПРЕЖДЕНИЯ ПРИ УПОТРЕБА

- В необичайни ситуации (като например мирис на изгоряло), веднага изключете уреда от захранването. Свържете се със сервизния център за инструкции за да предотвратите възможност от токов удар, пожар или нараняване.
- Не пъхайте пръсти, пръчки или други предмети в отворите за въздух. Това може да доведе до нараняване, понеже вентилаторът работи с висока скорост.
- Не използвайте запалими течности като спрей за коса, лак или боя в близост до уреда. Това може да доведе до пожар или изгаряне.
- Не използвайте уреда в близост до запалими газове. Излъченият газ може да се натрупа в помещението и да причини експлозия.
- Не използвайте уреда в мокро помещение (напр. баня или перално помещение). Това може да причини токов удар и да повреди уреда.
- Не се излагайте продължително време на пряк студен въздушен поток.

ЕЛЕКТРИЧЕСКИ ПРЕДУПРЕЖДЕНИЯ

- Използвайте само посочените захранващи кабели. Ако кабелът е повреден, следва да се замени от производителя или специализиран технически персонал.
- Пазете щепсела чист. Премахнете всички насъбрани замърсявания, понеже мръсният щепсел може да доведе до пожар или токов удар.
- Не дърпайте кабела, за да изключите уреда. Хванете здраво щепсела и издърпайте от контакта. Дърпането директно на кабела може да го повреди, което да доведе до пожар или токов удар.
- Не използвайте удължители, не удължавайте ръчно кабела и не свързвайте друг уред към контакта на климатика. Слабите електрически връзки, слабата изолация и недостатъчен волтаж могат да причинят пожар.

ПРЕДУПРЕЖДЕНИЯ ПРИ ПОЧИСТВАНЕ И ПОДДРЪЖКА

- Изключете уреда и извадете щепсела преди почистване, за да предотвратите токов удар.
- Не почиствайте уреда с прекалено много вода.
- Не почиствайте уреда със запалителни почистващи препарати. Запалителните почистващи препарати могат да причинят пожар или деформация.

! ПРЕДУПРЕЖДЕНИЕ

- В случай че използвате климатика заедно с други отоплителни уреди или печки, проветрявайте старателно помещението, за да осигурите достатъчно кислород.
- Изключете уреда и захранването, ако няма да го използвате продължително време.
- Уверете се, че кондензатът се оттича безпрепятствено от тялото.
- Не използвайте уреда с мокри ръце. Това може да доведе до токов удар.
- Не използвайте уреда за други цели освен посочените.
- Не се качвайте върху уреда и не поставяйте предмети върху външното тяло.
- Не оставяйте климатикът да работи дълго време при отворени врати или прозорци или ако влажността е прекалено висока.

Европейски насоки за изхвърляне

Уредът съдържа фреон и други потенциално опасни материали. При изхвърляне на уреда, се изисква специално събиране и третиране съгласно наредбите. Не изхвърляйте уредите като обичаен отпадък от домакинството.

При изхвърляне на уреда имате следните възможности:

- Изхвърлете уреда на посочените за целта места за събиране на електронно оборудване
- При закупуване на ново оборудване, продавачът безплатно ще вземе стария уред
- Производителят безплатно ще вземе стария уред
- Продайте уреда на пункт за изкупуване на вторични суровини



Специални забрани

Изхвърлянето на уреда в гора или друга природна местност е вредно за околната среда и за вашето здраве. Вредните субстанции могат да изтекат от уреда в земята и да влязат в хранителната верига.

Спецификации и функции

Елементи на дисплея

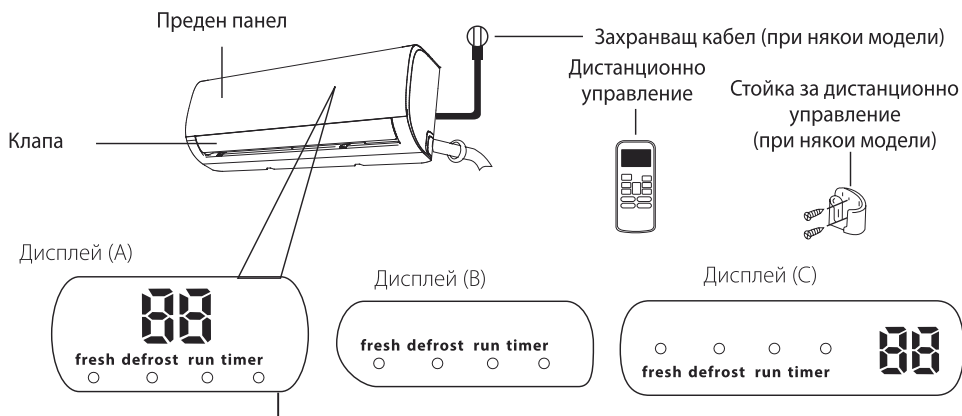

"fresh" Активирана функция за свеж въздух (при някои модели)

"defrost" Активирана функция за обезскрежаване

"run" При включен уред

"timer" При зададен таймер

"88" Не е налично при всички модели

При активирана функция ЕКО (при някои модели),

"88" индикаторът свети изреждайки – E

E -- E --зададената температура -- E..... през интервал от 1 секунда.

При други модели, индикаторът показва зададената температура.

В режим вентилатор, индикаторът показва стайната температура.

При поява на грешка, индикаторът показва нейния код.

"00" за 3 секунди при:

- Зададен таймер за включване

- Включване на функции за свеж въздух, въртене на клапата, турбо или тих режим.

"0F" " за 3 секунди при:

- Зададен таймер за изключване

- Изключване на функции за свеж въздух, въртене на клапата, турбо или тих режим.

"cF" При включване на функцията против студен въздух

"dF" При обезскрежаване

"5E" При самопочистване

"FP" При включване на функцията за защита от замръзване

Значение на кодовете на дисплея

Постигане на оптимална производителност

Оптималната производителност в режим охлаждане, отопление и изсушаване може да се постигне при посочените работни условия. Когато използвате уреда извън посочения диапазон, определени защитни функции могат да се активират и тялото може да работи под оптималните граници.

Инверторни модели

	Охлаждане	Отопление	Изсушаване
Стайна температура	17°C - 32°C	0°C - 30°C	10°C - 32°C
Външна температура	-15°C - 50°C	-15°C - 30°C	0°C - 50°C

ЗА ВЪНШНИ ТЕЛА С ДОПЪЛНИТЕЛЕН ЕЛЕКТРИЧЕСКИ НАГРЕВАТЕЛ

температура е под 0°C (32°F), препоръчваме да държите уреда включен постоянно, за да осигурите гладката текуща работа.

За бъдеща оптимизация на производителността на тялото:

- Дръжте вратите и прозорците затворени
- Ограничете енергопотреблението използвайки таймери за включване и изключване
- Не блокирайте входните и изходни отвори за въздух
- Редовно проверявайте и почиствайте въздушните филтри

За детайлно описание на всяка функция се обърнете към Инструкциите за употреба на дистанционното управление.

Други функции

• Други функции

В случай че захранването спре, тялото ще се рестартира автоматично с предишните настройки след възстановяване на захранването.

• Анти-плесен (при някои модели)

Когато изключите тялото от режим охлаждане, автоматичен или изсушаване, климатикът ще продължи да работи с ниска консумация, за да изсуши конденза и да предотврати появата на плесен.

• Безжичен контрол (при някои модели)

Безжичният контрол позволява да управлявате климатика използвайки мобилен телефон и безжична връзка.

Достъпът, подмяната и поддръжката на USB устройството трябва да се извършват от специализиран персонал.

• Памет позицията на клапите (при някои модели)

При включване на уреда, клапите автоматично ще се позиционират в предишния ъгъл.

• Установяване теч на фреон (при някои модели)

Индикаторът на вътрешното тяло автоматично ще покаже „EC“. Индикаторът “timer” изключва и индикаторът “run” мига 7 пъти когато тялото установи теч на фреон.

• Индикатор за замърсен филтър (при някои модели)

Напомняне за почистване на филтъра

След 240 часа употреба, индикатори “run” и “timer” на вътрешното тяло мигат едновременно и дисплеят на вътрешното тяло мига “CL” (ако е приложимо). Това е напомняне за почистване на филтрите. След 15 секунди, дисплеят се връща към предишните настройки.

За да изчистите напомнянето, натиснете 4 пъти бутона LED на дистанционното управление или 3 пъти бутона MANUAL CONTROL. Ако не изчистите напомнянето, индикатори “CL”, “run” и “timer” ще мигат отново след като рестартирате уреда.

Напомняне за подмяна на филтъра

След 2880 часа употреба, индикатори “run” и “timer” мигат едновременно 10 пъти, след което остават включени за 5 секунди и дисплеят на вътрешното тяло мига “nF” (ако е приложимо). Това е напомняне за подмяна на филтрите. След това, дисплеят се връща към предишните настройки.

За да изчистите напомнянето, натиснете 4 пъти бутона LED на дистанционното управление или 3 пъти бутона MANUAL CONTROL. Ако не изчистите напомнянето, индикатори “nF”, “run” и “timer” ще мигат отново след като рестартирате уреда.

За детайлно описание на подробностите за всяка функция (например режим турбо и самопочистване) се обърнете към Инструкциите за употреба на дистанционното управление.

ЗАБЕЛЕЖКА ОТНОСНО ИЛЮСТРАЦИИТЕ

Илюстрациите в настоящото ръководство са с обяснителни цели. Действителната форма на уреда може да се различава от илюстрацията и е с предимство.

Настройка ъгъла на въздушния поток

Настройка на вертикалния ъгъл

Докато уредът работи, използвайте бутон SWING/DIRECT, за да настроите вертикалната посока на въздушната струя.

1. Натиснете веднъж бутон SWING/DIRECT, за да активирате клапата. С всяко натискане на бутон, ъгълът на клапата се променя с 6°. Натискайте бутон докато достигне желаната от вас посока.
2. За да настроите клапата да се рее непрекъснато нагоре и надолу, натиснете и задръжте за 3 секунди бутон SWING/DIRECT. За да спрете автоматичното реене, натиснете пак бутон един път.

Настройка на хоризонталния ъгъл

Хоризонталният ъгъл на въздушната струя трябва да се настрои ръчно. Хванете дръжката (виж фиг.В) и ръчно настройте желаната позиция.

При някои модели хоризонталният ъгъл на въздушната струя може да се настрои от дистанционното управление. Обърнете се към Инструкциите за употреба на дистанционното управление.

ЗАБЕЛЕЖКА

Когато използвате режим охлаждане или изсушаване, не настройвайте клапите в най-ниската вертикална позиция продължително време. Това може да доведе до кондензация върху клапите, в резултат на което може да се появи теч. (виж фиг.А)

Когато използвате режим охлаждане или отопление, настройката на клапите в най-ниската вертикална позиция може да намали производителността на уреда в резултат на ограничения въздушен поток.

Не настройвайте клапите ръчно. Това може да наруши синхрона. В този случай, спрете уреда и го изключете за няколко секунди, след което го рестартирайте. Това ще изчисти настройките на клапите.

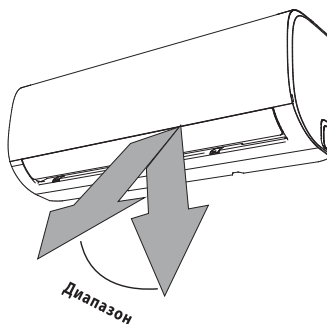

! Предупреждение: не настройвайте клапите в най-ниската вертикална позиция продължително време. Това може да доведе до теч на кондензат.

Фиг. А

! ПРЕДУПРЕЖДЕНИЕ

Не пхкайте пръсти в или близо до въздушните отвори на тялото. Високоскоростният вентилатор в тялото може да причини наранявания.

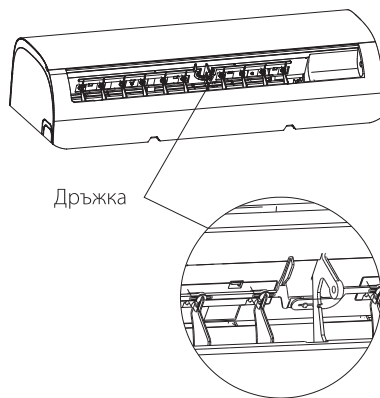

Фиг.В

• Нощен режим

Функцията ECO (SLEEP) се използва за намаляване потреблението на енергия през нощта, когато температурната настройка за комфортна среда може да е по-ниска. Тази функция може да се активира само от дистанционното управление.

Натиснете бутона ECO (SLEEP) преди да си легнете.

В режим охлаждане, тялото ще увеличи температурата с 1°C (2°F) след 1 час, и ще я увеличи с още 1°C (2°F) след още един час.

В режим отопление, тялото ще намали температурата с 1°C (2°F) след 1 час, и ще я намали с още 1°C (2°F) след още един час.

Настройките на температурата ще се задържат в следващите 5 часа, след което тялото автоматично ще изключи.

Забележка: Функцията ECO (SLEEP) не може да се използва в режим вентилация или изсушаване.

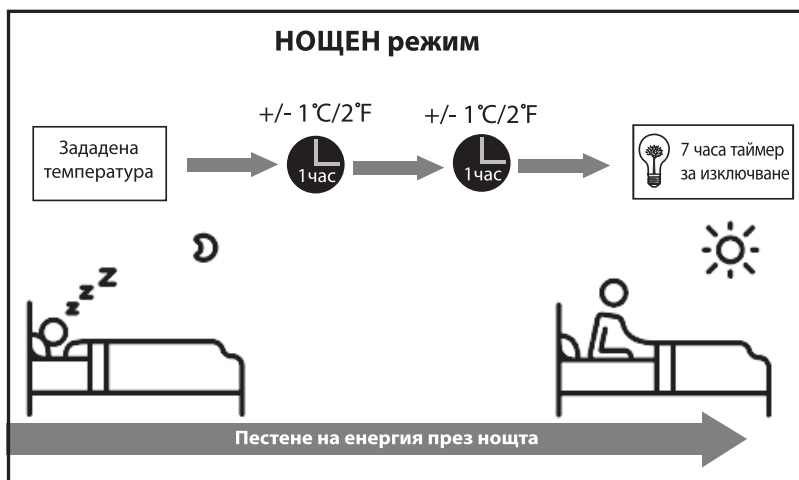

Ръчно управление (без дистанционно управление)

Как да управлявате тялото без дистанционно управление

В случай на неизправност на дистанционното управление, можете да управлявате тялото чрез бутон MANUAL CONTROL, който се намира на вътрешното тяло. Имайте предвид, че ръчното управление не е постоянно решение и препоръчваме управление чрез дистанционното.

ПРЕДИ ДА ПРЕМИНЕТЕ НА РЪЧНО УПРАВЛЕНИЕ, трябва да изключите тялото.

За да управлявате уреда ръчно:

1. Отворете предния панел на вътрешното тяло
2. Намерете бутона MANUAL CONTROL от дясната страна на уреда
3. Натиснете веднъж бутона MANUAL CONTROL, за да активирате принудително автоматичен режим
4. Натиснете още веднъж бутона MANUAL CONTROL, за да активирате принудително режим охлаждане
5. Натиснете трети път бутона MANUAL CONTROL, за да изключите уреда
6. Затворете предния панел

! ПРЕДУПРЕЖДЕНИЕ

Бутонът за ръчно управление е предназначен само за тестване и аварийна работа. Моля не използвайте тази функция, освен в належащ случай и ако дистанционното управление е изгубено. За да възстановите обичайната работа, използвайте дистанционното управление за включване на уреда.

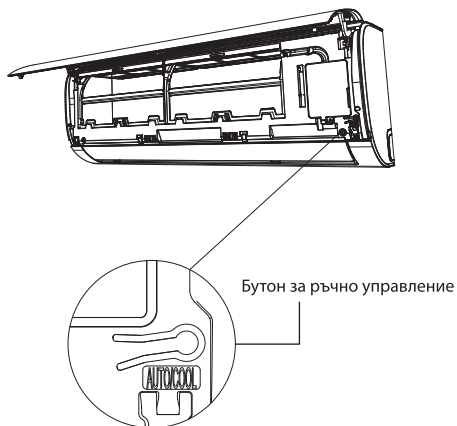

Обслужване и поддръжка

Почистване на вътрешното тяло

ПРЕДИ ПОЧИСТВАНЕ И ПОДДРЪЖКА

ВИНАГИ СПИРАЙТЕ КЛИМАТИЧНАТА СИСТЕМА И ИЗКЛЮЧВАЙТЕ ЗАХРАНВАНЕТО ПРЕДИ ПОЧИСТВАНЕ.

ПРЕДУПРЕЖДЕНИЕ

Използвайте само мека суха кърпа за почистване на тялото. Ако е изключително замърсено, можете да използвате гъба напоена с топла вода за почистването.

- Не използвайте химикали или химически обработени кърпи за почистване на уреда.
- Не използвайте бензен, разреждители или други абразивни препарати за почистване. Това може да доведе до деформация или пропукване на повърхността.
- Не използвайте вода с температура над 40°C (104°F) за почистване на предния панел. Това може да доведе до деформация или обезцветяване на повърхността.

Почистване на филтрите за въздух

Замърсеният филтър може да доведе до намалена ефективност на уреда и е вреден за здравето на потребителя. Филтърът трябва да се почиства веднъж на две седмици.

1. Повдигнете предния панел на вътрешното тяло
2. Натиснете дръжката в края на филтъра, за да го разхлабите, повдигнете го и го издърпайте.
3. Извадете филтъра
4. Ако филтърът има освежаващ малък филтър, премахнете го и го почистете без вода.
5. Почистете големия филтър с топла сапунена вода, използвайки слаб препарат.

6. Изплакнете с чиста вода и го отцедете добре.
7. Изсушете филтъра на хладно и сухо място без пряк достъп до слънчева светлина.
8. След като изсъхне, закачете отново малкия филтър и поставете обратно във вътрешното тяло.
9. Затворете предния панел на уреда

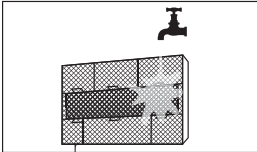
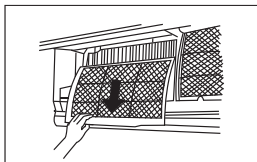
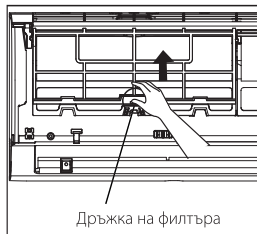

ПРЕДУПРЕЖДЕНИЕ

Не докосвайте освежаващия плазмен филтър поне 10 минути след като изключите уреда

! ПРЕДУПРЕЖДЕНИЕ

- Преди подмяна или почистване на филтъра, спирайте климатичната система и изключвайте захранването.
- Когато премахвате филтъра, не докосвайте металните части на тялото. Острите метални краища могат да ви порежат.
- Не използвайте вода за почистване на вътрешното тяло отвътре. Това може да повреди изолацията и да доведе до токов удар.
- Не оставяйте филтрите да се сушат на пряка слънчева светлина. Това може да ги деформира.

Индикатор за замърсен филтър (опция)

Напомняне за почистване на филтъра

След 240 часа употреба, дисплеят на вътрешното тяло мига "CL". Това е напомняне за почистване на филтрите. След 15 секунди, дисплеят се връща към предишните настройки.

За да изчистите напомнянето, натиснете 4 пъти бутона LED на дистанционното управление или 3 пъти бутона MANUAL CONTROL. Ако не изчистите напомнянето, индикаторът "CL" ще мига отново след като рестартирате уреда.

Напомняне за подмяна на филтъра

След 2880 часа употреба, дисплеят на вътрешното тяло мига "nF". Това е напомняне за подмяна на филтрите. След 15 секунди, дисплеят се връща към предишните настройки.

За да изчистите напомнянето, натиснете 4 пъти бутона LED на дистанционното управление или 3 пъти бутона MANUAL CONTROL. Ако не изчистите напомнянето, индикаторът "nF" ще мига отново след като рестартирате уреда.

! ПРЕДУПРЕЖДЕНИЕ

- Всяко почистване и поддръжка на външното тяло трябва да се осъществява от специализиран сервизен персонал.
- Всички ремонти на уреда трябва да се осъществяват от специализиран сервизен персонал.

Поддръжка - неползване за дълго време

В случай че няма да използвате климатичната система продължителен период от време:

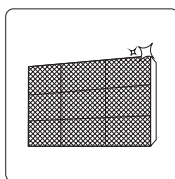

Почистете филтрите

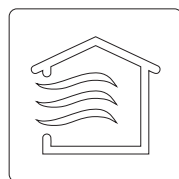

Включете функция FAN докато тяло напълно изсъхне

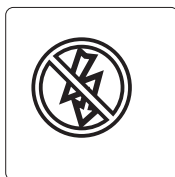

Спрете уреда и изключете захранването

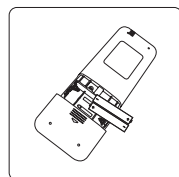

Издадете батериите на дистанционното управление

Поддръжка – сезонна профилактика

След продължителен период на неползване на уреда или преди период на активна употреба:

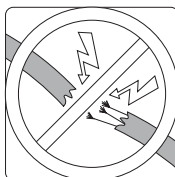

Проверете за увредени кабели

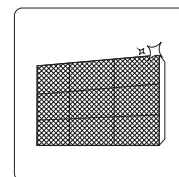

Почистете филтрите



Проверете за теч

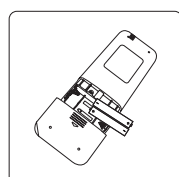

Сменете батериите



Уверете се, че нищо не блокира входните и изходни решетки за въздух.

Диагностика и грешки

СЪВЕТИ ЗА БЕЗОПАСНОСТ

В случай че се появи някое от следните условия, незабавно изключете уреда!

- Захранващият кабел е повреден или необичайно топъл
- Усещате миризма на изгоряло
- Тялото издава силен и необичаен шум
- Предпазителят изключва или често спира
- Вода или други предмети падат върху или от тялото

НЕ СЕ ОПИТВАЙТЕ ДА РЕМОНТИРАТЕ УРЕДА САМИ! НЕЗАБАВНО СЕ СВЪРЖЕТЕ СЪС СПЕЦИАЛИЗИРАН ТЕХНИЧЕСКИ СПЕЦИАЛИСТ!

Общи проблеми

Следните проблеми не са неизправности в повечето случаи и не изискват ремонт.

Проблем	Възможна причина
Тялото не включва при натискане на бутона за вкл./изкл.	Уредът има 3-минутна защитна функция, която го предпазва от претоварване. Тялото не може да рестартира до 3 минути след изключване.
Тялото преминава от режим охлаждане/отопление в режим вентилация	Уредът може сам да промени настройките си, за да предотврати натрупване на лед. След като температурата се повиши, уредът ще възобнови предишния режим.
	Зададената температура е достигната, при което тялото изключва компресора. Уредът ще възобнови работа при промяна на температурата.
От вътрешното тяло излиза фина мъгла	Във влажни райони, голямата температурна разлика между въздуха в стаята и въздуха от климатика може да доведе до поява на фина мъгла.
От вътрешното и външното тяло излиза фина мъгла	Когато тялото рестартира в режим отопление след обезскрежаване, може да се появи фина мъгла в резултат от натрупаната влага.

ЗАБЕЛЕЖКА: В случай че проблемът не се решава, свържете се със специализиран технически персонал. Обяснете подробно проблема и посочете модела на уреда.

Проблем	Възможна причина
Вътрешното тяло издава шум	Силен звук може да се появи по време на нулиране на настройките на клапите.
	Може да се появи леко скърцане в режим отопление в резултат на разширяване и свиване на пластмасовите части на уреда.
Вътрешното и външното тяло издават шум	Тих съскащ звук може да се пови по време на работа. Това е нормално и се дължи на потока на фреон през вътрешното и външно тяло.
	Тих съскащ звук може да се появи при стартиране, спиране, по време на работа или при обезскрежаване. Това е нормално и се дължи на промяната на фреоновия поток.
	Скърцане: нормално разширяване и свиване на пластмасовите и метални части в резултат на промяна в температурата по време на работа.
Външното тяло издава шум	Тялото издава различни шумове в зависимост от текущия работен режим.
От вътрешното или външното тяло излиза прах	Ако тялото не е използвано дълго време, може да натрупа прах, който ще се появи при включване. Това може да се избегне като покриете тялото, ако няма да го използвате задълго.
От тялото излиза неприятна миризма	Тялото може да абсорбира миризми от околната среда (от мебели, кухня, цигарен дим и т.н.), които да се появят при употреба.
	Филтрите са замърсени и трябва да се почистят
Вентилаторът на външното тяло не работи	Скоростта на вентилатора се контролира в работен режим, за да оптимизира работата на уреда.
Работата е нестабилна, непредсказуема или уреда не реагира	<p>Смущения от мобилни клетки и усилватели могат да причинят неизправна работа на уреда.</p> <p>В този случай може да предприемете следното:</p> <ul style="list-style-type: none"> • Изключете захранването и рестартирайте уреда • Натиснете бутона ON/OFF на дистанционното управление, за да възобновите работата

Диагностика и грешки

В случай че се появи грешка, проверете следното преди да се свържете със специализиран технически специалист.

Проблем	Възможна причина	Решение
Недостатъчно охлаждане	Температурната настройка може да е по-висока от стайната температура	Намалете зададената температура
	Топлообменникът на вътрешното или външното тяло е замърсен	Почистете замърсяванията по топлообменника
	Филтрите за въздух са замърсени	Премахнете филтрите и ги почистете според инструкциите
	Въздушните входове и/или изходи са блокирани	Изключете уреда, махнете препятствията и го пуснете отново
	Вратите и прозорците са отворени	Уверете се, че всички врати и прозорци са затворени
	При слънчево време помещението се затопля прекалено.	Пуснете щорите и пердетата в много горещо или слънчево време.
	Прекалено много източници на топлина в помещението (хора, компютри, електроника и др.)	Намалете броя на излъчващите топлина уреди.
	Малко количество фреон в следствие на теч или продължително използване	Свържете се с оторизиран сервиз
	Активиран е тих режим SILENCE (опция)	Тих режим SILENCE може да намали производителността като намали работната честота. Изключете функцията.

ЗАБЕЛЕЖКА: В случай че проблемът не се решава след описаната диагностика и проверка, изключете незабавно захранването и се свържете със специализиран технически персонал.

Проблем	Възможна причина	Решение
Тялото не работи	Прекъсване на захранването	Изчакайте захранването да се възстанови
	Захранването е изключено	Включете захранването
	Предпазителят е изгорял	Сменете предпазителя
	Батериите на дистанционното са изтощени	Подменете батериите
	Активирана е 3-минутна защитна функция на тялото	Изчакайте 3 минути след включване на тялото
	Таймерът е включен	Изключете таймера
Тялото често включва и изключва	Има прекалено много или недостатъчно фреон в системата	Свържете се с оторизиран сервиз
	Има въздух или влага в системата	Свържете се с оторизиран сервиз
	Компресорът е повреден	Свържете се с оторизиран сервиз
	Волтажът е прекалено висок или нисък	Свържете се с оторизиран сервиз
Недостатъчно отопление	Външната температура е прекалено ниска	Използвайте допълнителни отоплителни уреди
	През вратите и прозорците влиза студен въздух	Уверете се, че всички врати и прозорци са затворени
	Малко количество фреон в следствие на теч или продължително използване	Проверете за течове, запушете, ако е необходимо и долейте фреон.
Предупредителните светлини продължават да мигат	Тялото може да спре работа или да продължи безопасна работа. Ако предупредителните светлини продължават да мигат или се появи код на грешката, изчакайте 10 минути. Проблемът може да се разреши сам.	
Появява се код на грешката на дисплея на вътрешното тяло	В противен случай, изключете захранването и го включете отново. Пуснете климатика.	
• E0, E1, E2...	В случай че проблемът не се решава, изключете захранването и се свържете със специализиран технически персонал.	
• P1, P2, P3...		
• F1, F2, F3...		

Функции на бутони на дистанционно управление

Преди да започнете да използвате Вашия нов климатик, се уверете, че знаете как да използвате дистанционното управление. Тук ще намерите кратко представяне на самото дистанционно управление. За инструкции как да управлявате Вашия климатик, се обърнете към част **Използване на основните функции** от ръчника.

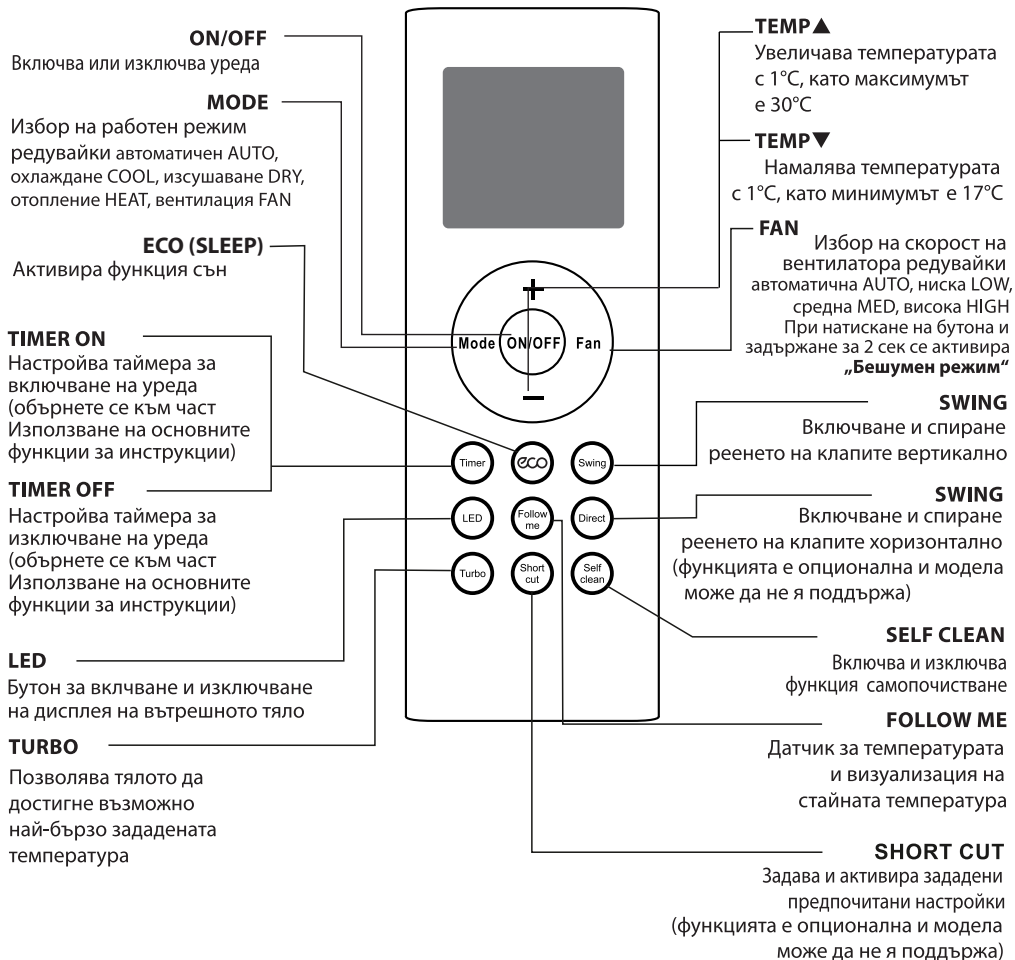

Характеристики на дистанционното управление

Модел	RG66B7/BGEF
Номинално напрежение	3.0V(батерии R03/LR03x 2)
Обхват на приемане на сигнала	8m
Работни условия	-5°C~60°C

Поддръжка

В СЛУЧАЙ ЧЕ НЕ СТЕ СИГУРНИ ЗА КАКВО СЛУЖИ ДАДЕНА ФУНКЦИЯ,

се обърнете към част Използване на основните функции и Използване на специфичните функции от инструкцията за детайлно описание как да използвате Вашия климатик.

СПЕЦИАЛНИ БЕЛЕЖКИ

- Видът на бутоните на Вашето устройство могат леко да се различават от посочените.
- Ако вътрешното тяло не поддържа дадена функция, натискането на съответния бутон от дистанционното управление няма да има ефект.
- В случай, че има различия между илюстрациите на дистанционно управление и описание на функциите в ръководството за употреба, описанието в ръководството е с предимство.

Поставяне и смяна на батериите

Вашият климатик се доставя с две AAA батерии. Преди употреба сложете батериите.

1. Плъзнете задния капак на дистанционното управление надолу, за да отворите отделението за батерии
2. Поставете батериите като се уверите, че спазвате правилните краища + и – на батериите с посочените в отделението.
3. Плъзнете обратно капака на мястото му

! ЗАБЕЛЕЖКА ЗА БАТЕРИИТЕ

За оптимална производителност на уреда:

- Не смесвайте стари и нови батерии, както и различни видове батерии
- Не оставяйте батериите в дистанционното управление, ако няма да използвате устройството повече от два месеца.

ИЗХВЪРЛЯНЕ НА БАТЕРИИТЕ

Не изхвърляйте батериите като обичаен отпадък от домакинството. Спазвайте местните наредби за правилно изхвърляне на батериите.

СЪВЕТИ ЗА ИЗПОЛЗВАНЕ НА ДИСТАНЦИОННОТО УПРАВЛЕНИЕ

- Дистанционното управление трябва да се използва от разстояние не повече от 8 метра от тялото.
- Тялото ще издаде звук при приемане на сигнала от дистанционното управление.
- Завеси, други материали или директна слънчева светлина могат да причинят смущения при приемане на инфрачервения сигнал.
- Извадете батериите, ако няма да използвате дистанционното управление повече от два месеца.

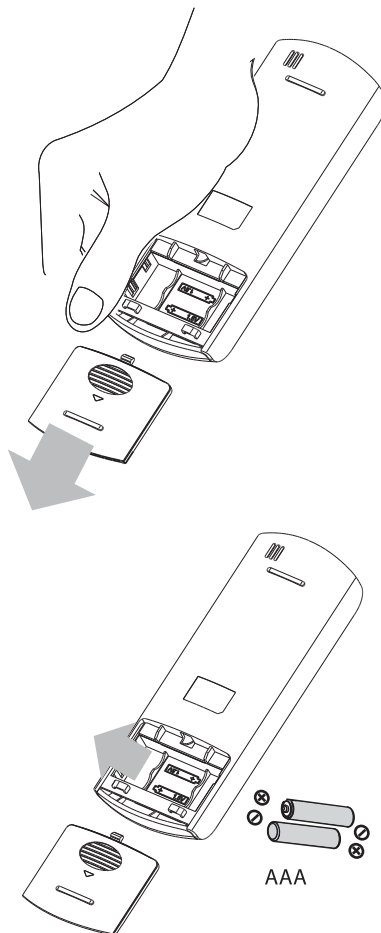

Индикатори на LCD екрана

Индикатор за сигнала

Светва, когато дистанционното управление изпраща сигнал към тялото

Индикатор за заключен дисплей

Свети при заключена клавиатура

РЕЖИМ

Показва текущия работен режим:



Включен таймер

Появява се, когато настроите таймер за включване

Изключен таймер

Появява се, когато настроите таймер за изключване

Вкл./Изкл.

Появява се, когато включите тялото и изчезва, когато е изключено

Екран на батерията

Показва заряда на батериите

Температура/Таймер

Показва зададената температура или настройка функциите на таймера

- Температурен диапазон 17-30°C
 - Диапазон на таймера 0-24 часа
- Екранът е празен при работа в режим изсушаване

Екранът мига в режим вентилатор

Скорост на вентилатора

Показва избраната скорост на вентилатора

- НИСКА
- СРЕДНА
- ВИСОКА
- АВТОМАТИЧНА

Екранът е празен при избрана автоматична скорост или режим изсушаване

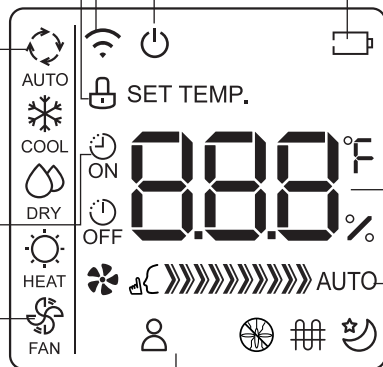

Показва режим „сън“ и други

Използване на основните функции

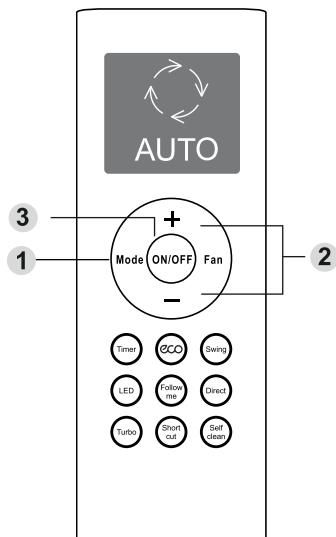

НАСТРОЙКА НА ТЕМПЕРАТУРАТА

Работният температурен диапазон на уреда е 17-30°C. Всяко натискане на бутон Temp увеличава или намалява температурата с 1°C.

АВТОМАТИЧЕН РЕЖИМ

В **АВТОМАТИЧЕН** режим AUTO тялото автоматично ще избере режим охлаждане, вентилация, отопление или изсушаване в зависимост от зададената температура.

1. Натиснете бутон **MODE**, за да изберете Автоматичен режим AUTO
2. Задайте желаната температура използвайки бутоните **Temp ▲** и **Temp ▼**
3. Натиснете бутон **ON/OFF**, за да включите уреда

ЗАБЕЛЕЖКА: В Автоматичен режим не можете да изберете скорост на вентилатора

Режим Охлаждане

1. Натиснете бутон MODE, за да изберете Режим Охлаждане COOL
2. Задайте желаната температура използвайки бутоните **Temp ▲** и **Temp ▼**
3. Натиснете бутон FAN, за да изберете скорост на вентилатора автоматична AUTO, ниска LOW, средна MED, или висока HIGH
4. Натиснете бутон ON/OFF, за да включите уреда

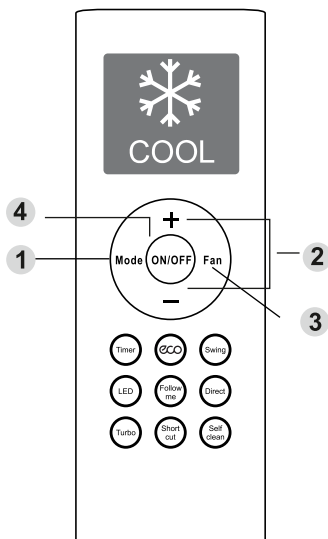

Използване на основните функции

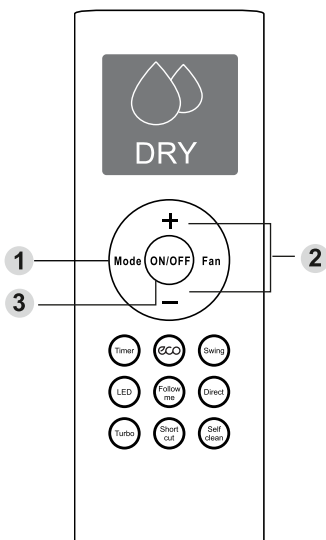

Режим изсушаване (влагоулавяне)

1. Натиснете бутон MODE, за да изберете Режим изсушаване DRY
2. Задайте желаната температура използвайки бутоните **Temp ▲** и **Temp ▼**
3. Натиснете бутон ON/OFF, за да включите уреда

ЗАБЕЛЕЖКА: В Режим изсушаване не можете да промените скоростта на вентилатора

Режим вентилация

1. Натиснете бутон MODE, за да изберете Режим вентилация FAN
2. Натиснете бутон FAN, за да изберете скорост на вентилатора автоматична AUTO, ниска LOW, средна MED, или висока HIGH
3. Натиснете бутон ON/OFF, за да включите уреда

ЗАБЕЛЕЖКА: В Режим вентилация не можете да зададете температура, затова LCD екранът на Вашето дистанционно управление няма да показва температура.

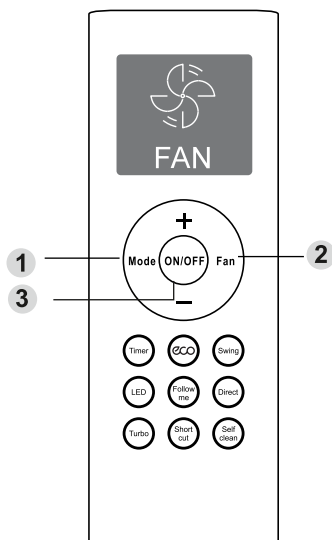

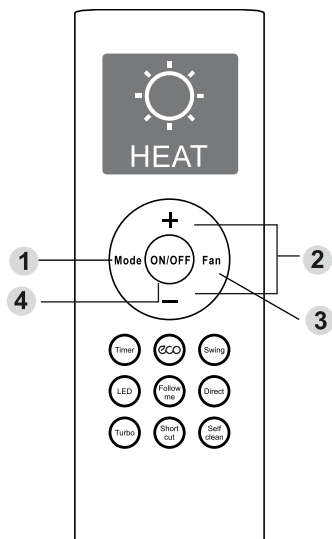

Режим отопление

1. Натиснете бутон MODE, за да изберете Режим отопление HEAT
2. Задайте желаната температура използвайки бутоните **Temp ▲** и **Temp ▼**
3. Натиснете бутон FAN, за да изберете скорост на вентилатора автоматична AUTO, ниска LOW, средна MED, или висока HIGH
4. Натиснете бутон ON/OFF, за да включите уреда

ЗАБЕЛЕЖКА: При спад на външната температура, производителността на Вашия климатик в режим отопление може да намалее. В подобни случаи, препоръчваме използването на климатичната система заедно с други отоплителни уреди.

Настройка на таймер

Вашият климатик има две функции за таймер:

- Таймер за включване TIMER ON – задава времето, след което тялото ще се включи.
- Таймер за изключване TIMER OFF - задава времето, след което тялото ще се изключи.

Функция таймер за включване
Функцията таймер за включване позволява да настроите периодът от време, след който тялото ще се включи автоматично, например, когато се връщате от работа.

Натиснете бутон TIMER. По подразбиране, на екрана ще се покаже последният времеви период, който сте настроили и "h" (посочващ часовете)
Забележка: Това число показва времето след текущия час, след което желаете системата да се включи.

Например, ако настроите таймерът за включване след 2 часа, на екрана ще се покаже „2.0h” и тялото ще се включи след 2 часа.

2. Натиснете бутон TEMP ▲ или TEMP ▼, за да настроите желаното време за включване.
3. Изчакайте 3 секунди, след което Функцията таймер за включване TIMER ON ще се активира. Дигиталният екран на дистанционното управление ще се върне към екрана с температурата.

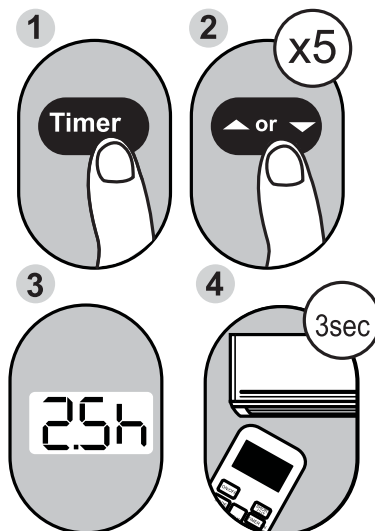

Пример: настройка на тялото да се включи след 2,5 часа

Функция таймер за изключване

Функцията таймер за изключване позволява да настроите периодът от време, след който тялото ще се изключи автоматично, например, когато ставате сутрин.

1. Натиснете бутон **TIMER** . По подразбиране, на екрана ще се покаже последният времеви период, който сте настроили и "h" (посочващ часовете)
Забележка: Това число показва времето след текущия час, след което желаете системата да се изключи.
Например, ако настроите таймерът за изключване след 2 часа, на екрана ще се покаже „2.0h” и тялото ще се изключи след 2 часа.
2. Натиснете бутон **TEMP** ▲ или **TEMP** ▼ за да настроите желаното времето за изключване.
3. Изчакайте 3 секунди, след което Функцията таймер за изключване **TIMER OFF** ще се активира. Дигиталният екран на дистанционното управление ще се върне към екрана с температурата.

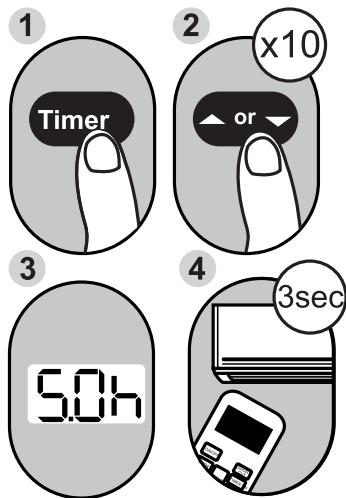

Пример: настройка на тялото да се изключи след 5 часа

ЗАБЕЛЕЖКА: При настройка на функциите таймер за включване или изключване, с всяко натискане на бутона, времето ще се увеличава с 30 минути. След 10-тия час и до максималните 24 часа, времето ще се увеличава с 1 час при всяко натискане. Таймерът ще се нулира след 24 часа.

Можете да изключите всяка от функциите като настроите таймера на "0.0h".

Едновременна настройка на таймер за включване и таймер за изключване

Имайте предвид, че времевите периоди за настройка на двете функции се отнасят за часове след текущия час. Например, ако текущият час е 13:00 ч. и искате уредът да се включи автоматично в 19:00 ч., искате да работи два часа, след което автоматично да изключи в 21:00 ч.

Направете следните настройки:

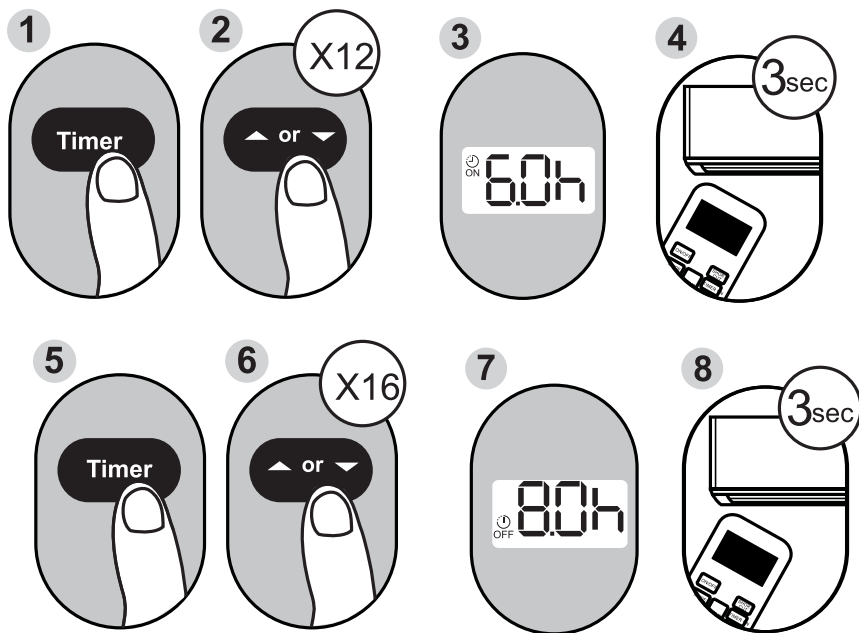

ПРИМЕР: Настройка на уреда за включване след 6 часа, работа за 2 часа, след което да изключи (виж фигурата по-долу)

Екран на дистанционното управление

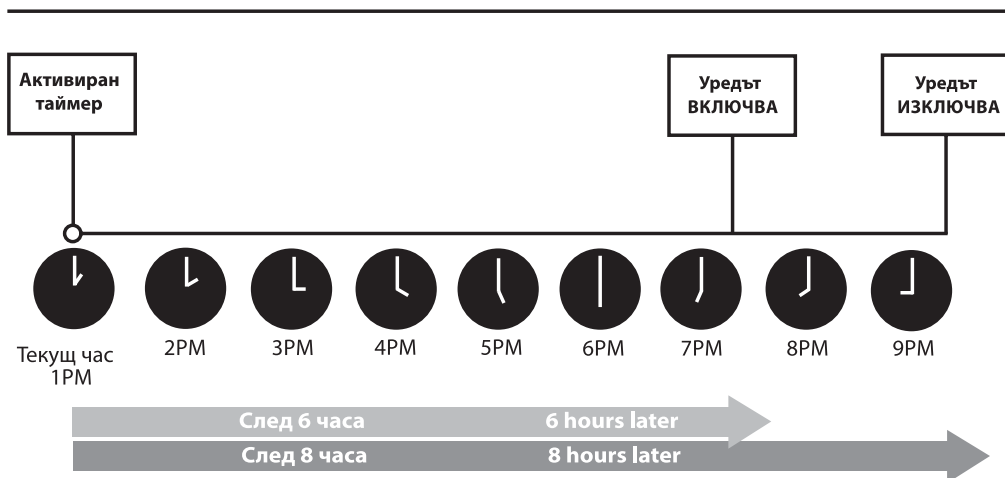
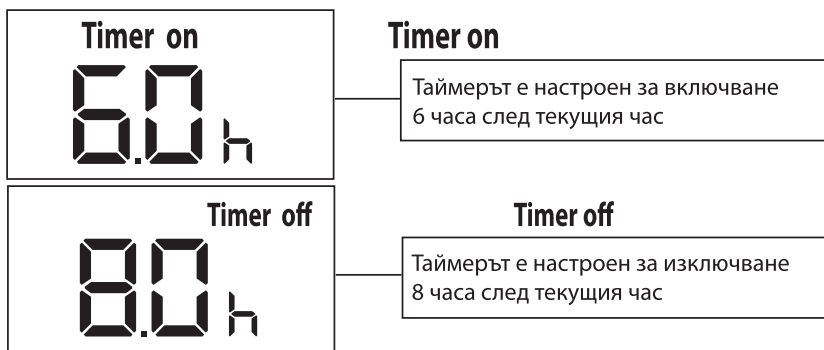

Режим ТУРБО

Режим турбо TURBO кара уредът да работи с изключително високи обороти, за да достигне възможно най-бързо желаната температура.

- С натискане на бутон турбо TURBO в режим охлаждане, тялото излъчва студен въздух с възможно най-мощната струя, за да охладят бързо помещението.
- С натискане на бутон турбо TURBO в режим отопление, за уреди с допълнителен нагревател, електрическият нагревател ще се включи, за да затопли бързо помещението.

Функция САМОПОЧИСТВАНЕ

Във влагата, която кондензира около топлообменниците на уреда може да се развядат бактерии. При редовна употреба, повечето от тази влага се изпарява от тялото. С натискане на бутон за самопочистване SELF CLEAN тялото автоматично ще се почисти. Почистващият цикъл трае 30 минути, след което тялото автоматично ще изключи. Натискането на бутон SELF CLEAN по време на самопочистване ще спре функцията и ще изключи уреда.

Можете да използвате функцията SELF CLEAN когато желеате.

ЗАБЕЛЕЖКА: Можете да активирате тази функция само в режим охлаждане или изсушаване.

Функция FOLLOW ME

Функцията FOLLOW ME позволява на дистанционното управление да измери температурата на мястото му. В режим автоматичен, охлаждане или отопление, измерването на температурата чрез дистанционното управление (вместо от самото вътрешно тяло) ще позволи на климатичната система да оптимизира околната температура и да осигури максимален комфорт.

1. Натиснете бутон FOLLOW ME за активиране на функцията. Дистанционното управление ще изпраща сигнал за температурата към вътрешното тяло на всеки 3 минути.
2. Натиснете отново бутон FOLLOW ME за изключване на функцията.

Функция РЕЕНЕ

Бутон реене Swing <>

Използва се за спиране или стартиране хоризонталното движение на клапите и настройка на желаната посока на въздушния поток наляво или надясно. Хоризонталната клапа се променя с ъгъл от 6 градуса с всяко натискане на бутон. Ако задържите бутон натиснат за повече от 2 секунди, ще се активира функция за хоризонтално автоматично въртене.

Бутон реене Swing ^v

Използва се за спиране или стартиране вертикалното движение на клапите и настройка на желаната посока на въздушния поток нагоре или надолу. Вертикалната клапа се променя с ъгъл от 6 градуса с всяко натискане на бутон. Ако задържите бутон натиснат за повече от 2 секунди, ще се активира функция за вертикално автоматично въртене.

ТИХ режим

- Активира/деактивира тих режим. Ако задържите натиснат за повече от 2 секунди, ще се активира функция защита от замръзване FP, натиснете отново за повече от 2 секунди, за да се деактивира.
- При активиран тих режим, компресорът работи с ниска честота и вътрешното тяло духа леко, което намалява нивата на шум до минимум и създава тиха и комфортна среда в помещението. Работата на компресора с ниска честота може да доведе до по-нисък капацитет на охлаждане или отопление.
- Функция защита от замръзване FP може да се активира само в режим отопление (HEAT). Уредът ще работи със зададена температура от 8°C. Дисплеят на капака на вътрешното тяло ще показва FP. Натискането на бутон за вкл./изкл. ON/OFF, нощен режим ECO (SLEEP), защита от замръзване FP, режим MODE, скорост на вентилатора FAN SPEED, стрелка нагоре UP или надолу DOWN докато уредът работи, ще деактивира функцията.

НОЩЕН режим

Нощният режим ECO (SLEEP) се използва за ограничаване енергопотреблението през нощта, когато не е необходима същата температурна настройка за поддържане на комфортна среда. Тази функция може да се активира само от дистанционното управление.

Забележка: Нощният режим ECO (SLEEP) не може да се използва в режим вентилация FAN или изсушаване DRY.



KVAISAI

ВНОСИТЕЛ ЗА БЪЛГАРИЯ

Булклима ЕООД

София, Свети Наум 66

www.bulclima.com

070020223

k a i s a i . b g