

KURTYNY POWIETRZNE

Instrukcja obsługi i montażu

SILVER AG-100H6
SILVER AG-150H10
SILVER AG-200H14

Dziękujemy za zakup kurtyny powietrznej KAISAI.
Prosimy o zapoznanie się z instrukcją przed użyciem urządzenia.

1. WPROWADZENIE

Kurтины powietrzne, stanowiące element nowoczesnego wyposażenia wnętrza, stosuje się wspólnie z systemami wentylacyjnymi i klimatyzacyjnymi, montując je przy wejściu do obiektów użyteczności publicznej takich jak supermarkety, kina, sale konferencyjne, hotele, biura a także warsztaty i magazyny. Kurтины powietrzne stosowane są w celu powstrzymania napływu zimnego powietrza do wewnątrz pomieszczenia zimą lub ciepłego do klimatyzowanych pomieszczeń latem. Dodatkową funkcją jest ochrona przed niechcianymi zapachami, napływem kurzu, pyłu oraz owadami.

2. SYMBOLIKA URZĄDZEŃ

SILVER AG - 100 H6

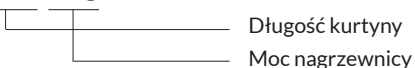

3. TYPOSZEREG - WYMIARY INSTALACYJNE [mm]

MODEL	A	B	C	D	E	F	G	H	I	J
SILVER AG-100H6	1000	30	340	270	340	50	100	215	180	105
SILVER AG-150H10	1500		569	270	569					
SILVER AG-200H14	2000		847	210	847					

PRZÓD

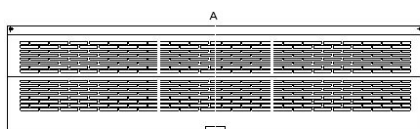

TYŁ

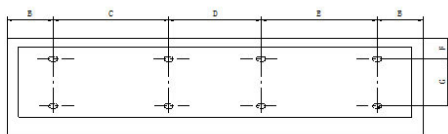

WYMIAR

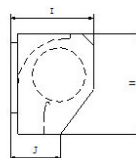

4. ZALECENIA INSTALACYJNE

Należy przestrzegać następujących zaleceń instalacyjnych:

4.1 Kurtynę należy montować do stabilnego podłoża, aby zapewnić pewne i bezpieczne zamocowanie. Nieprawidłowe zamontowanie może być przyczyną powstawania wibracji, hałasu, a także poluzowania urządzenia na montowanej ścianie.

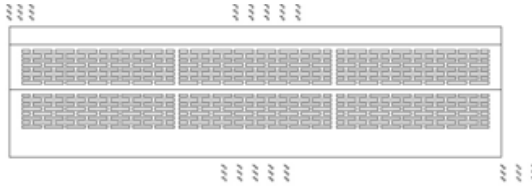

4.2 Montaż urządzenia jest dozwolony tylko we wnętrzu pomieszczenia.

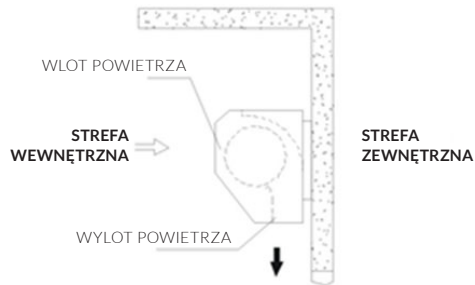

4.3 Minimalna wysokość montażowa to 2,3 metra od podłogi.

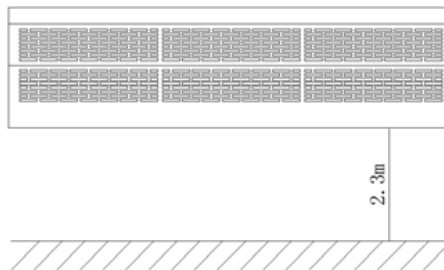

4.4 Jeśli szerokość wejścia jest większa od długości urządzenia, zaleca się zainstalowanie szeregowo dwóch lub większej liczby jednostek przy zachowaniu około 20 - 40 mm przerw między nimi.

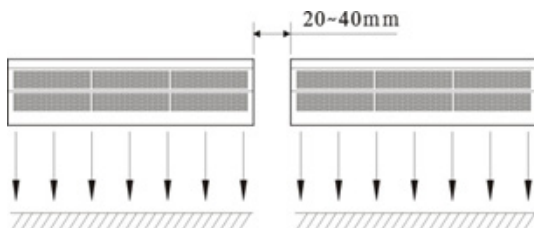

4.5 Należy instalować urządzenie na dostarczonej w komplecie konsoli montażowej. Nie pozostawiać szczeliny pomiędzy ścianą a urządzeniem. W przypadku montażu do sufitu należy użyć uchwyty sufitowych.



4.6 Instalować urządzenie w miejscu, w którym nie będzie narażone na rozbryzgi wody, wpływy pary wodnej oraz wybuchowych lub żrących gazów.

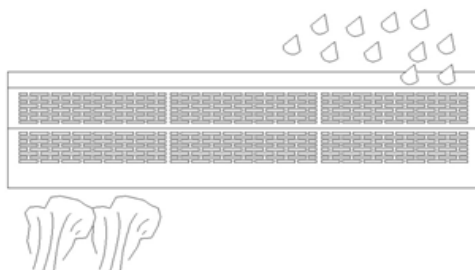

5. INSTALACJA

5.1 Montaż do ściany betonowej:

5.1.1 Zdjęcie płyty montażowej.

Zdjąć części plastikowe zwalniając śruby na tylnej stronie głównego korpusu w celu zdjęcia płyty montażowej.

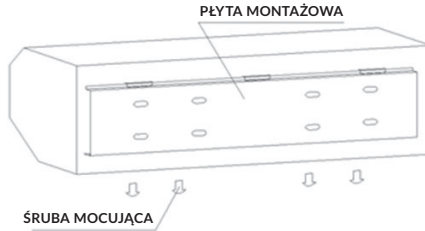

5.1.2 Należy wywiercić otwory pod kotki rozporowe (ustalić ich położenie za pomocą płyty montażowej), które należy umieścić we właściwych miejscach.

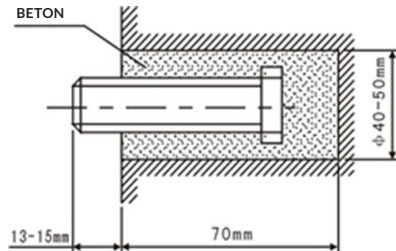

5.1.3 Następnie przykręcić płytę montażową (zastosować kotwy do betonu, podkładki i nakrętki zgodnie z poniższym rysunkiem).

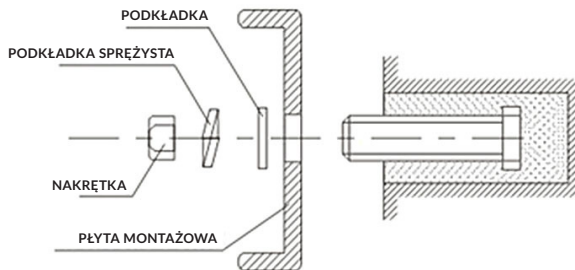

5.1.4 Montaż urządzenia.

Oprzeć urządzenie o górną krawędź płyty montażowej i zatrzasnąć w pokazany niżej sposób. Przykręcić śruby mocujące płytę montażową do kurtyny.

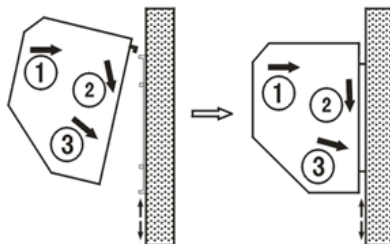

5.2 Montaż do ściany drewnianej

5.2.1 Należy zamocować płytę montażową za pomocą wkrętów.



5.2.2 Wykonać czynność z punktu 5.1.4.

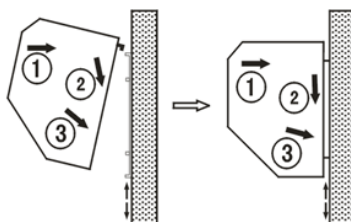

5.3. Montaż do sufitu

5.3.1 Należy odłączyć płytę montażową od urządzenia (zob. 5.1.1).

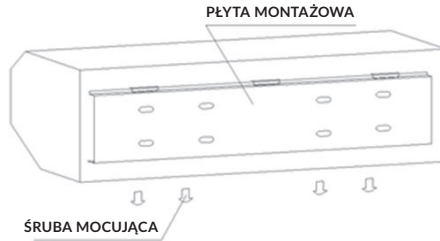

5.3.2 Montaż uchwytyów sufitowych.

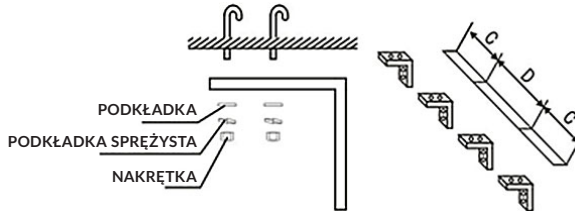

5.3.3 Następnie założyć płytę montażową na przygotowane mocowania. Dokręcić płytę montażową do uchwytyów sufitowych.

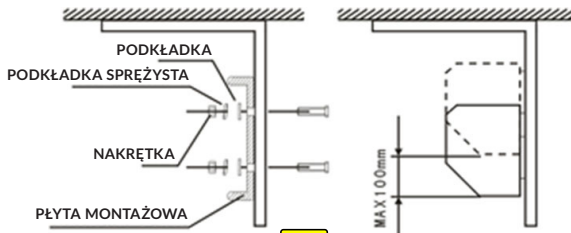

5.3.4 Wykonać czynności opisane w punkcie .1.4 i zamocować urządzenie.

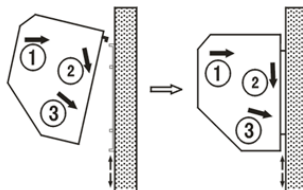

5.4 Montaż nad sufitem

5.4.1 Należy postępować tak jak w przypadku montażu do ściany betonowej.

5.4.2 Doprowadzić kanał powietrza zasysanego zgodnie z rysunkiem, lub zastosować tylko kratkę czerpną do zainstalowania w suficie podwieszanym (z pominięciem kanału).

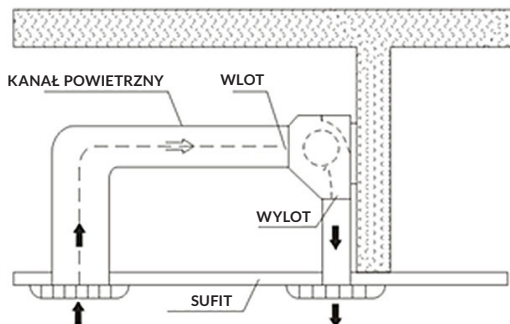

6. PARAMETRY TECHNICZNE

MODEL	Średnica wentylatora (mm)	Napięcie /Czest. (V-/Hz)	Moc silnika (W)	Moc nagrzewnicy (KW)	Temp. (K)	Max. predkość powietrza (m/s)	Przepływ powietrza (m³/h)	Waga netto (Kg)	Wymiary (mm)
SILVER AG-100H6	115	400/50	180	6	45-55	7.5	1100	15.5	1000×180×215
SILVER AG-150H10			230	10			1900	21	1500×180×215
SILVER AG-200H14			330	14			2600	25	2000×180×215

Przekroje przewodów zasilających

POZYCJA	MOC		Jedna faza (230V~ : L, N)						Trzy fazy (400V~ : L1, L2, L3, N)					
	3	4	5	6	8	10	14	3	4	5	6	8	10	14
Moc nagrzewnicy (KW)	3	4	5	6	8	10	14	3	4	5	6	8	10	14
Przekrój przewodu (mm²)	1.5		2.5	4.0		6	10	1.0			1.5		2.5	4.0
Przekrój uziemienia (mm²)	0.75	1.0	1.0	1.5	2.5	2.5	4.0	0.75	0.75	0.75	0.75	1.0	1.0	2.5

Schemat elektryczny

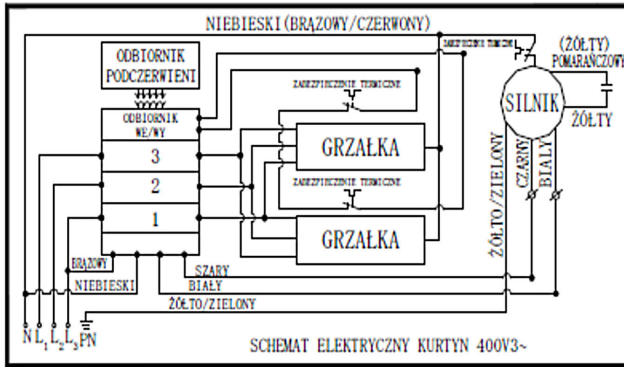

7. OBSŁUGA URZĄDZENIA

7.1 Należy włączyć zasilanie kurtyny.

A

7.2 Należy nacisnąć przycisk „ON/OFF” na pilocie i włączyć urządzenie. Pilot należy trzymać pod kątem 60 stopni w stosunku do kurtyny w odległości nie większej niż 6 metrów. Bezpośrednio po włączeniu, urządzenie rozpocznie pracę w trybie bez ogrzewania powietrza oraz „H” – wysokiej prędkości wentylatora. Aby zmienić na „L” - niską prędkość wentylatora należy nacisnąć przycisk „COOL”. W trybie ogrzewania kolejne naciśnięcia przycisku „HEAT” spowodują zmianę prędkości wentylatora pomiędzy „H” – wysoka prędkość oraz „L” - niską prędkość.

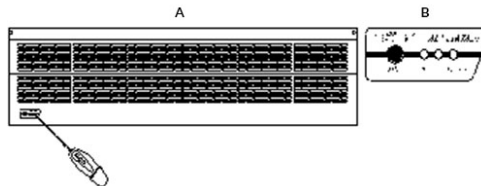

Gdy urządzenie pracuje w trybie bez ogrzewania powietrza, naciśnięcie przycisku „ON/OFF” spowoduje wyłączenie kurtyny. Gdy urządzenie pracuje minimum 3 minuty w trybie ogrzewania, naciśnięcie przycisku „ON/OFF” spowoduje przejście do trybu pracy bez ogrzewania powietrza, będzie pracowało w tym trybie przez kolejne 3 minuty a następnie się wyłączy (w tym czasie

grzałki elektryczne ulegną wystudzeniu).

B

Nacisnąć ON/OFF na frontowym panelu aby zmienić pomiędzy trybami pracy: Ogrzewanie/Bez Ogrzewania oraz wyłączeniem kurtyny.

7.3 W zależności od miejsca montażu ustawić kierownice powietrza tak, aby uzyskać najlepszy efekt.

8. WAŻNE OSTRZEŻENIA

- a)** Zasilac urządzenie tylko prądem o parametrach określonych na tabliczce znamionowej.
- b)** Przed czynnościami obsługowymi odłączyć zasilanie.
- c)** Dokonywać przeglądów konserwacyjnych dwa razy w roku.
- d)** Do czyszczenia urządzenia nie używać benzyny, ropy, rozcieńczalników i innych tego rodzaju środków chemicznych.
- e)** Nie dopuszczać do przedostawania się wody i innych substancji do silnika.
- f)** Jeśli urządzenie jest zasilane z gniazdką jednofazowego, wtyczka musi być zgodna z normą IEC 60335-1.
- g)** Jeśli zasilanie odbywa się bezpośrednio z rozdzielni elektrycznej, w układzie należy zastosować wyłącznik wszystkich biegunów o przerwie między stykami nie mniejszej niż 3 mm.

AIR CURTAINS

INSTALLATION MANUAL

SILVER AG-100H6
SILVER AG-150H10
SILVER AG-200H14

Thanks for purchasing KAISAI Air Curtain.
Please read these instructions carefully before use.

1. PRODUCT INTRODUCTION

As one of the new top-class products for modern decoration, air curtain is also matched with the air-conditioner. And it is installed at the entrances of supermarket, theater, meeting room, hotel, office room, working shop and storeroom to prevent the dust, mosquito and nocuous air, and so on.

2. MODEL INTRODUCTION

SILVER AG - 100 H6

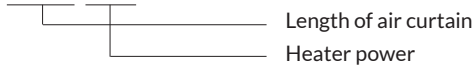

3. IDENTIFICATION & INSTALLATION DIMENSIONS [mm]

MODEL	A	B	C	D	E	F	G	H	I	J
SILVER AG-100H6	1000	30	340	270	340	50	100	215	180	105
SILVER AG-150H10	1500		569	270	569					
SILVER AG-200H14	2000		847	210	847					

FRONT

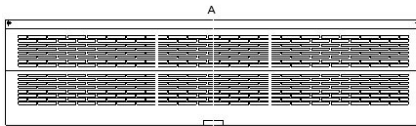

SIZE

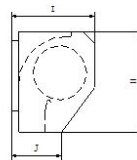

BACK

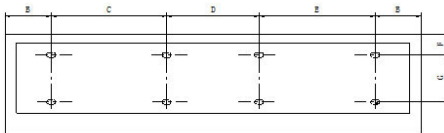

4. INSTALLATION CAUTION

Must follow the following asking when installing air curtain:

4.1 Please install the unit in a sturdy place to avoid the shaking and ensure its security (because it maybe causes the wall becoming flexible or shaking and noise).

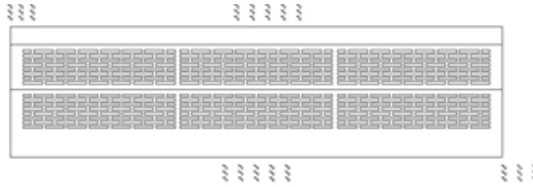

4.2 Please install the unit inside the room.

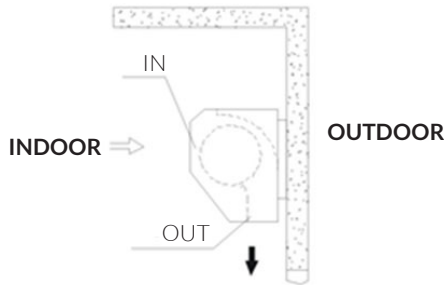

4.3 Don't install the unit too low, no less than 2.3 meter from the ground.

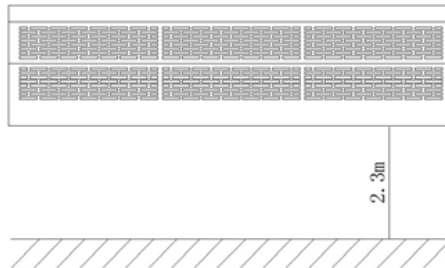

4.4 When the entrance is wider than the unit, it is recommended to install two or more units in parallel. In this case, provide 20-40mm gaps between the units.

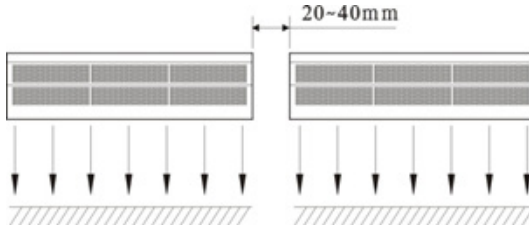

4.5 Don't allow gaps between the unit and the wall. When hanging it from the ceiling, using the enclosed ceiling brackets.



4.6 Don't install the unit in a place where it is splashed by water, exposed to excessive steam, explosive gas or corrosive gas.

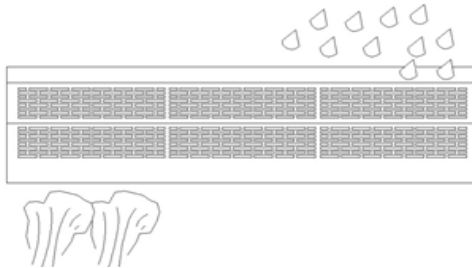

ENG

5. INSTALLATION

5.1 Installing on the concrete wall:

5.1.1 Removed the mounting plate.

Unclamping the fixed screws on the back of main body to removed the mounting plate.

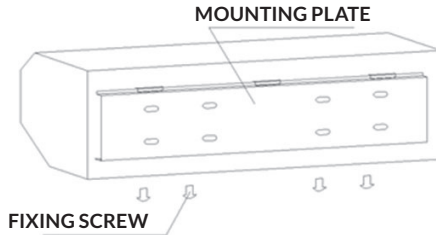

5.1.2 Fix the bolts in the proper position (decide the position with the mounting plate and pour cement into the bolt holes).

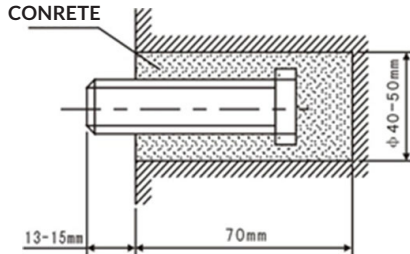

5.1.3 Next when the cement has freeze, fit the mounting plate (use the washer and nut according to the following).

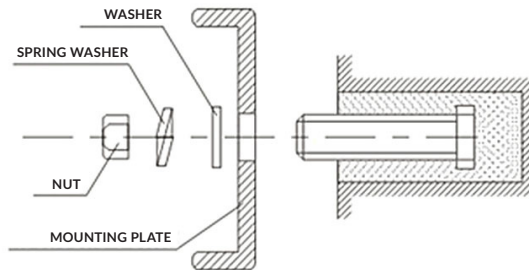

5.1.4 Install the main body.

Set the main body onto the upper end of the mounting plate and clamp it as shown.

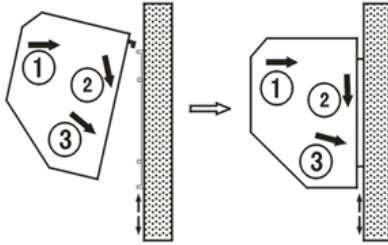

5.2 Installing on the wooden wall

5.2.1 Fix the mounting plate in the proper positions with tapping screw.

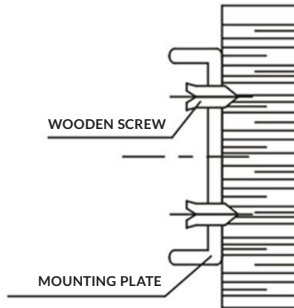

5.2.2 Same as the step 5.1.4.

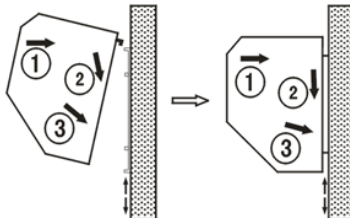

5.3. Hanging from the ceiling

5.3.1 Remove the mounting plate from main body (Same as step 5.1.1).

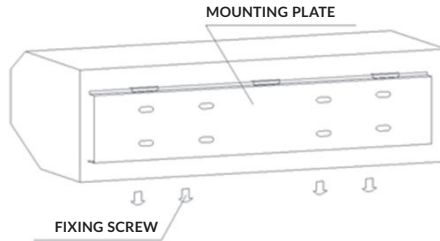

5.3.2 Fixing ceiling brackets as Fig.

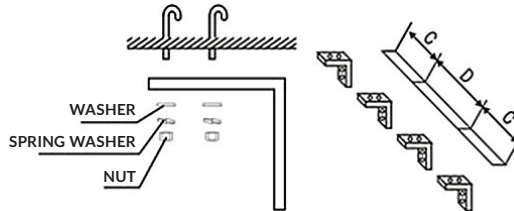

5.3.3 Set the mounting plate on the ceiling brackets and ensure safe & fixing (use the bolts attached to the ceiling brackets as Fig). Using the ceiling brackets to hang from the ceiling, the position of mounting plate can be adjusted in the limit of 100mm.

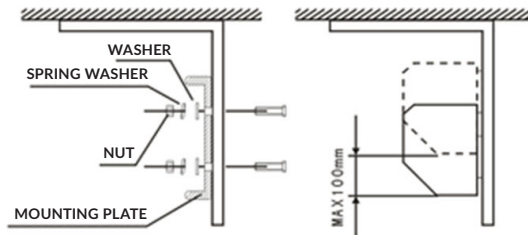

5.3.4 Do the same as step 5.1.4 to install the main body.

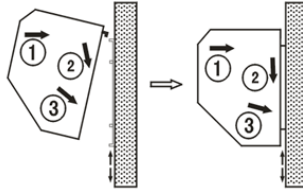

5.4 For installation above ceiling

5.4.1 Fix the air curtain as in the procedure for installing on the concrete wall.

5.4.2 Then pipe as right Fig. Instructs.

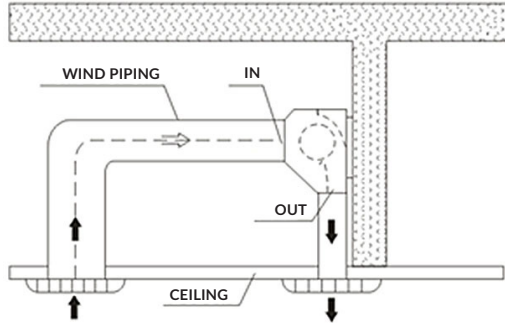

6. HEATED MODEL TECHNICAL PARAMETERS

MODEL	Diam Of Wheel (mm)	Volt. /Freq. (V~/Hz)	Motor power (W)	Heater power (kW)	Temp. (K)	Max.air speed (m/s)	Air volume (m ³ /h)	Net weight (Kg)	Dimension (mm)
SILVER AG-100H6	115	400/50	180	6	45-55	7.5	1100	15.5	1000×180×215
SILVER AG-150H10			230	10			1900	21	1500×180×215
SILVER AG-200H14			330	14			2600	25	2000×180×215

LINE SIZE

ENG

ITEM \ POWER	Single phase (220V~ MAIN LINE:L, N)							Three phases (400V~ : L1, L2, L3, N)						
	3	4	5	6	8	10	14	3	4	5	6	8	10	14
Heater Power (KW)	3	4	5	6	8	10	14	3	4	5	6	8	10	14
Main line (mm ²)	1.5		2.5	4.0		6	10	1.0			1.5		2.5	4.0
Main line (mm ²)	0.75	1.0	1.0	1.5	2.5	2.5	4.0	0.75	0.75	0.75	0.75	1.0	1.0	2.5

NOTE: forbid overload to operation for a long time!

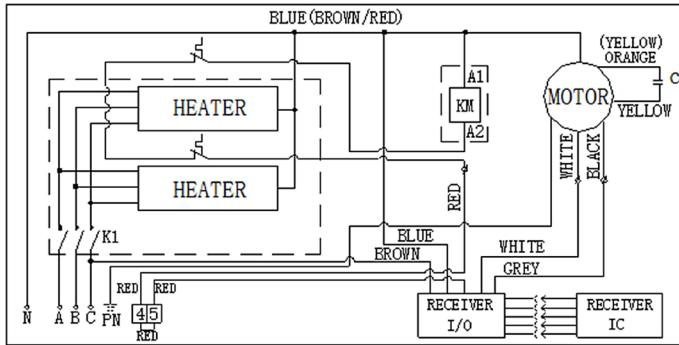

7. OPERATION

7.1 Turn on the power switch.

A

7.2 In the distance of 6m and 60 degree angle in front of Air Curtain, press ON/OFF button of the remote control to start the unit, the unit will work at high speed of cool air, then press COOL button of the remote control to change the cool air high or low speed. Press the HEAT to start the heating speed, press again to change the high or low speed; when the unit operating on the cooling speed (high or low speed), press ON/OFF again will turn off the unit. When the unit operating on heating speed and the operating times ≥ 3 minutes, turn off the unit after taking off 3 minutes by press ON/OFF, the unit will operate on cooling speed (high or low speed) in 3 minutes. It means the unit will keep on operation before it stops heating for 3 minutes to cool down the heater.

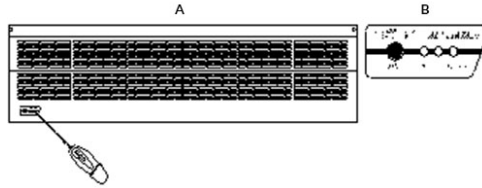

Gdy urządzenie pracuje w trybie bez ogrzewania powietrza , naciśnięcie przycisku “ON/OFF” spowoduje wyłączenie kurtyny. Gdy urządzenie pracuje minimum 3 minuty w trybie ogrzewania, naciśnięcie przycisku “ON/OFF” spowoduje przejście do trybu pracy bez ogrzewania powietrza, będzie pracowało w tym trybie przez kolejne 3 minuty a następnie się wyłączy (w tym czasie grzałki elektryczne ulegną wystudzeniu).

B

Press the ON/OFF of Receiver to change the COOLING/HEATING and turn off the Air Curtain.

7.3 According to using to adjust the grate to obtain the best effect.

8. CAUTIONS

- a) Use the unit at the rate voltage and frequency indication on the nameplate.
- b) Disconnect power source before unit operation.
- c) Routing maintenance must be done every year.
- d) Never use petrol, petroleum, thinner or any other such chemical for clearing the unit.
- e) Don't allow water or anything enter the motor.
- f) When power supply comes from socket, the plug must accord with IEC . When the power cord is connected with charging line directly, all polarity switch that the contact gap is 3mm at least must be installed in the charging line.

ILMAVERHOKOJEEN

ASENNUSOHJE

SILVER AG-100H6
SILVER AG-150H10
SILVER AG-200H14

Kiitos kun valitsit tämän KAISAI-ilmaverhokojeen.
Lue nämä ohjeet huolella ennen kojeen käyttöä.

1. TUOTTEEN ESITTELY PRODUCT INTRODUCTION

Ilmaverho on huippumoderni tuote sisustukseen, joka sopii ilmastointilaitteeksi. Sen voi asentaa supermarkettien, teatterien, kokous- ja toimistohuoneiden, hotellien, työ- ja varastotilojen sisäänkäynteihin estämään pölyn, hyönteisten, likaisen ilman ja muun sellaisen sisäänpääsyn.

2. TUOTTEEN ESITTELY MODEL INTRODUCTION

SILVER AG - 100 H6

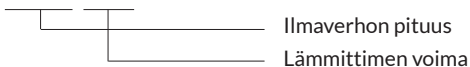

3. IDENTIFIJOINTI JA ASENNUSMITAT [mm]

MODEL	A	B	C	D	E	F	G	H	I	J
SILVER AG-100H6	1000	30	340	270	340	50	100	215	180	105
SILVER AG-150H10	1500		569	270	569					
SILVER AG-200H14	2000		847	210	847					

ETU

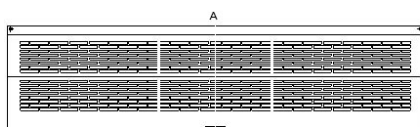

KOKO

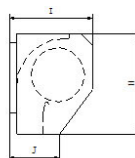

TAKA

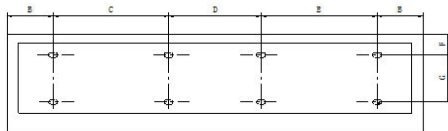

4. HUOMIOTAVA ASENNUKSESSA INSTALLATION CAUTION

Ilmaverhoa asennettaessa on noudatettava seuraavia vaatimuksia:

4.1 Kiinnitä yksikkö tukevaan alustaan turvallisuuden varmistamiseksi ja jotta se ei pääsisi heiluimaan (hataraan alustaan kiinnitetty laite voi rasittaa alustansa ja aiheuttaa tärinää ja melua).

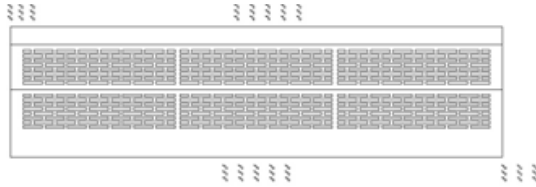

4.2 Asenna laite huoneen sisäpuolelle.

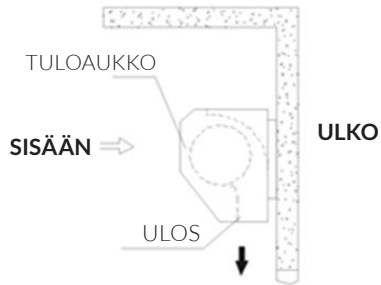

4.3 Asenna yksikkö vähintään 2.3 metrin korkeudelle.

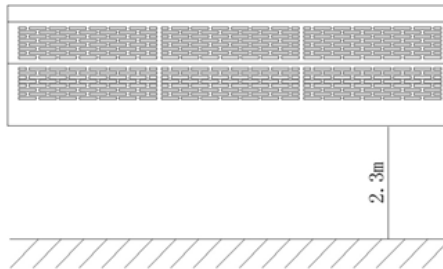

4.4 Kun sisäänkäynti on leveämpi kuin ilmaverhoyksikkö, on suositeltavaa asentaa kaksi tai useampia yksiköjä rinnakkain. Pidä huolta, että yksikköjen väliin jää 20 – 40 mm leveä rako.

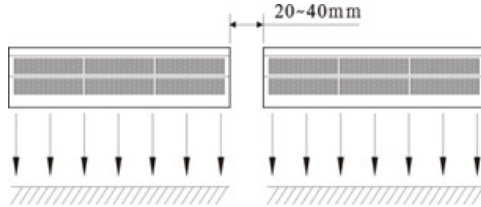

4.5 Varmista ettei seinän ja yksikön väliin jää rakoa. Jos kiinnität yksikön kattoon, niin käytä mukana olevia kattokannattimia.



4.6 Älä asenna yksikköä paikkaan, jossa se on altis vesiroiskeille, liialliselle höyrylle, räjähdysriskille tai syövyttävälle kaasulle.

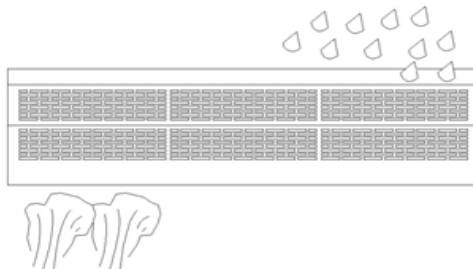

5. ASENNUS

5.1 Asennus betoniseinälle:

5.1.1 Irrota kiinnitinlevy.

Irrota takaosasta kiinnitysruuvit irrottaaksesi kiinnitinlevyn.

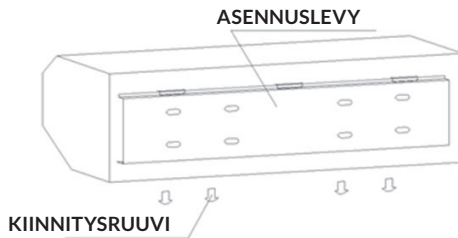

5.1.2 Kiinnitä ruuvit oikeaan paikkaan (tarkista oikea paikka kiinnityslevyn avulla ja laita sementtiä pulttireikiin).

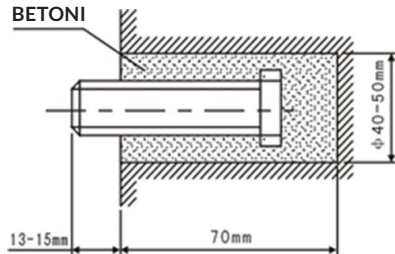

5.1.3 Kun sementti on kovettunut, sovita kiinnityslevy (käytä aluslevyä ja mutteria noudattaen alla olevaa piirrosta).

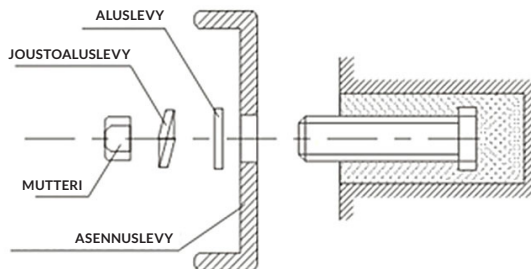

5.1.4 Päärungon asentaminen.

Aseta päärunko vasten kiinnityslevyn yläosaa ja aseta kuvan osoittamalla tavalla.

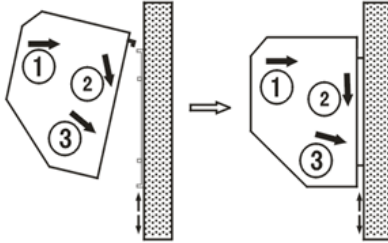

5.2 Asennus puuseinälle

5.2.1 Aseta kiinnityslevy soveltuvaan paikkaan ja kiinnitä kierteisillä ruuveilla.

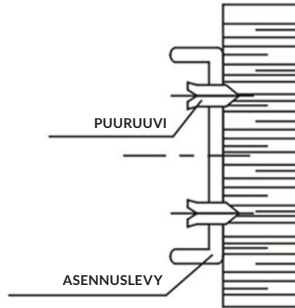

5.2.2 Tee samoin kuin kohdassa 5.1.4.

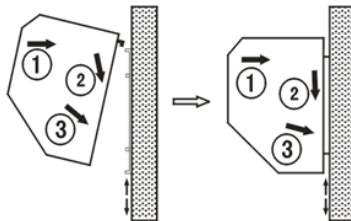

5.3 Kattoripustus

5.3.1 Irrota kiinnityslevy päärungosta (kuten kohdassa 5.1.1).

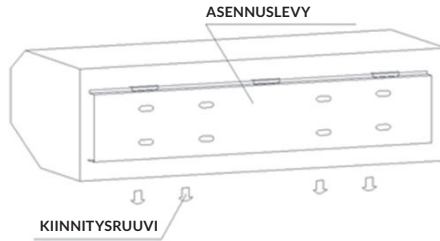

5.3.2 Kattokiinnittimien asennus kuten kuvassa.

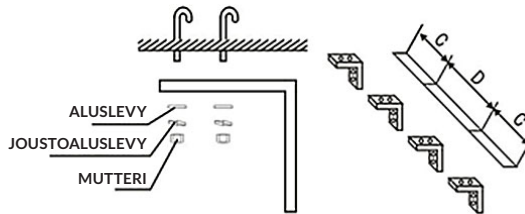

5.3.3 Aseta asennuslevy kattokiinnittimiin, varmista kiinnitys ja turvallisuus (käytä mukana tulevia pultteja kuten kuvassa). Kattokiinnittimiä käytettäessä kattokiinnitykseen voi asennuslevyä säätää 100 mm:n rajoissa.

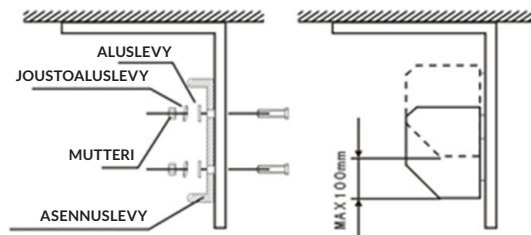

5.3.4 Päärungon asentamisessa tee samoin kuin kohdassa 5.1.4.

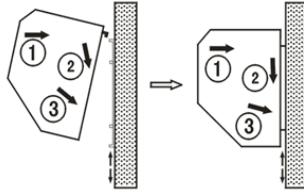

5.4 Kattokiinnityksessä

5.4.1 Kiinnitä ilmaverho kuten betoniseinäasennuksessa.

5.4.2 Asenna sitten putket oikealla olevan kuvan ohjeiden mukaisesti.

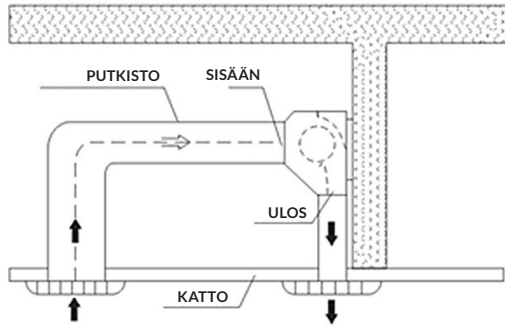

6. LÄMMITINMALLIN TEKNISET TIEDOT

MALLI	Ympärysmitta (mm)	Voltia/taajuudella (V~/Hz)	Moottorin teho (W)	Lämmityskyky (KW)	Lämpötila (K)	Maksimi ilmannotteus (m/s)	Ilmatilavuus (m³/h)	Nettopaino(Kg)	Koko (mm)
SILVER AG-100H6	115	400/50	180	6	45-55	7.5	1100	15.5	1000×180×215
SILVER AG-150H10			230	10			1900	21	1500×180×215
SILVER AG-200H14			330	14			2600	25	2000×180×215

JOHDIN KOKO

YKSIKÖ \ TEHO	YKSIVAIHE (220V~, PÄÄJOHDIN:L,N)							KOLMIVAIHE (380V~ PÄÄJOHDIN:A,B,C,N)										
	3	4	5	6	8	10	14	3	4	5	6	8	10	14				
LÄMMÖN TUOTTO (KW)																		
PÄÄJOHDIN (mm ²)	1.5		2.5		4.0		6		10		1.0		1.5		2.5		4.0	
MAAJOHTO (mm ²)	0.75	1.0	1.0	1.5	2.5	2.5	4.0	0.75	0.75	0.75	0.75	1.0	1.0	1.0	2.5			

HUOMIO: pitkäaikainen ylikuormittaminen kielletty!

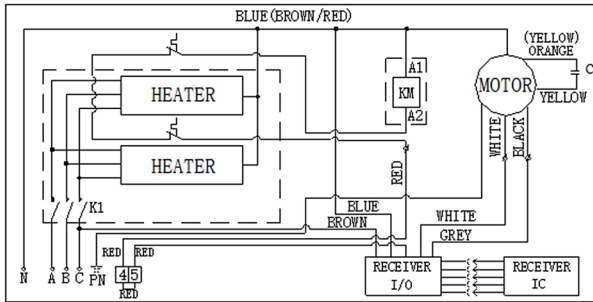

7. KÄYTTÖ

7.1 Käännä virtakytkin päälle

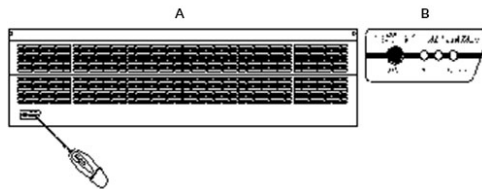

A

7.2 Paina kaukosäätimen ON/OFF-näppäintä kuuden metrin etäisyydellä ja korkeintaan 60 asteen kulmassa ilmaverhokojeesta, jolloin laite käynnistyy puhaltamalla viileää ilmaa. Paina sen jälkeen kaukosäätimen COOL-näppäintä säätääksesi viileän ilman puhalluksen nopeutta. Paina HEAT-näppäintä käynnistääksesi lämpimän ilman puhaltamisen. Jos haluat vaikuttaa puhal-

lusnopeuteen, paina näppäintä uudelleen. Sammuta laite painamalla ON/OFF –näppäintä. Kun laite on toiminut lämmitysasennossa pitempään kuin kolme minuuttia, sammuta laite painamalla ON/OFF-kytkintä. Tällöin laite jatkaa toimintaa kolme minuuttia jäähyttääkseen lämmittimen ennen sammumistaan.

B

Paina ON/OFF-kytkintä valitaksesi viilennyksen tai lämmityksen. Sammuta laite samasta kytkimestä.

7.3 Säädä ritilä saadaksesi haluttua tulosta.

8. VAROITUKSET

- a)** Käytä yksikköä vain jännitteellä ja taajuudella, jotka on ilmoitettu laitteen nimikyltissä.
- b)** Kytke irti virtalähteestä ennen huoltotöitä.
- c)** Huollot suoritettava joka vuosi.
- d)** Älä koskaan käytä bensiiniä, bentseeniä, tinneriä tai muita kemikaaleja laitteen puhdistamiseen.
- e)** Estä veden ja muiden aineiden ja esineiden pääsy moottoriin.
- f)** Kun virta saadaan pistorasiasta, tulee pistotulpan täyttää IEC 60335-1 normi. Kun virtajohto on yhdistetty suoraan voimansiirtojohtoon, kaikki polariteettikytkimet, joiden kosketinväli on vähintään 3 mm, tulee asentaa latausjohtoon.

LUFTRIDÅER

INSTALLATIONSMANUAL

SILVER AG-100H6
SILVER AG-150H10
SILVER AG-200H14

Tack för att ni har köpt KAISAI luftridå.
Läs denna manual före användning.

1. PRODUKTINTRODUKTION

Som en av de nya toppklassprodukterna för modern inredning används luftridån tillsammans med ventilations- och luftbehandlingssystem. Ridån installeras i portöppningar till snabbköp, teatrar, konferensrum, hotell, kontorsrum, verkstads- och lagerutrymmen. Luftridåerna används för att stänga ute den kalla luften på vintern och varma luften på sommaren. En extra funktion är att förhindra att damm, myggor och obehagliga dofter osv. tränger in i utrymmen.

2. MODELLINTRODUKTION

SILVER AG - 100 H6

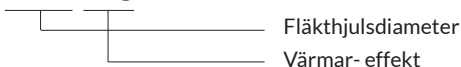

3. IDENTIFIERING & INSTALLATIONSMÅTT [mm]

MODELL	A	B	C	D	E	F	G	H	I	J
SILVER AG-100H6	1000	30	340	270	340	50	100	215	180	105
SILVER AG-150H10	1500		569	270	569					
SILVER AG-200H14	2000		847	210	847					

ETU

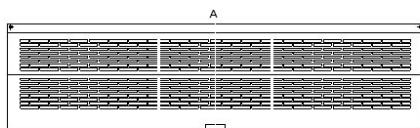

KOKO

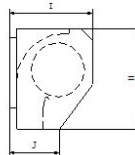

BAK

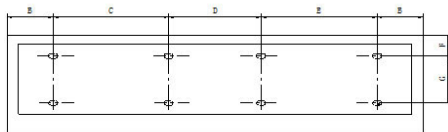

4. INSTALLATIONSFÖRESKRIFTER

Följ följande anvisningar vid installation av luftridån:

4.1 Installera enheten på en stabil plats för att undvika vibrationer och säkerställa en säker infästning (felaktig montering kan leda till vibrationer, oljud eller resultera i att enheten lossnar).

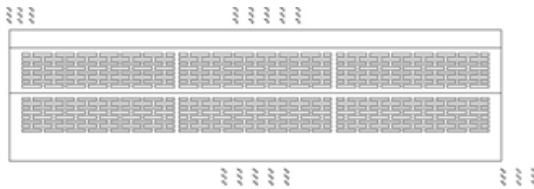

4.2 Installera enheten inomhus.

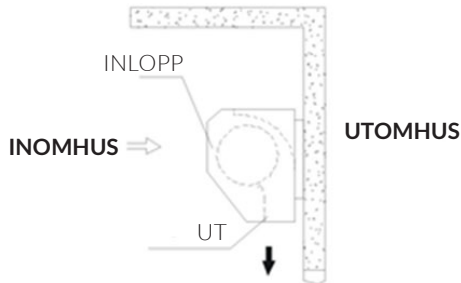

4.3 Installera inte enheten för lågt, min. installationshöjd är 2,3 m över golvet.

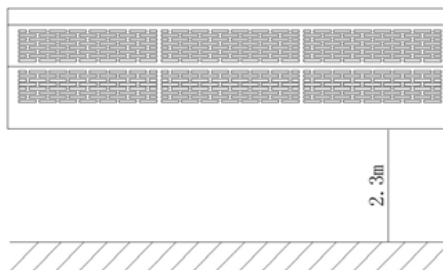

4.4 När ingångsöppningen är bredare än enheten rekommenderas det att två eller fler enheter installeras bredvid varandra. I sådant fall lämna 20-40mm spalter mellan enheterna.

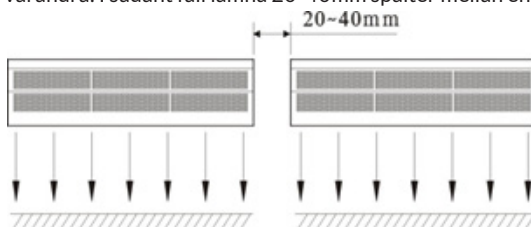

4.5 Lämna inga spalter mellan enheten och väggen. När enheten installeras i taket använd medlevererade tackkonsoler.



4.6 Installera inte enheten på platser som är utsatta för vattenstänk, ånga, explosionsfarliga eller korrosiva gaser.

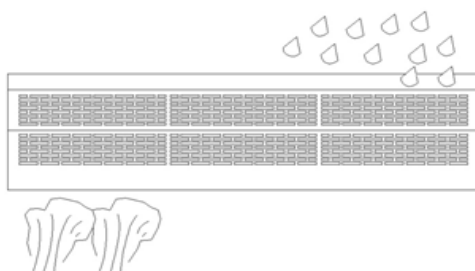

5. INSTALLATION

5.1 Installation på betongvägg:

5.1.1 Avlägsna monteringsplattan.

Lossa skruvarna på enhetens baksida för att avlägsna monteringsplattan.

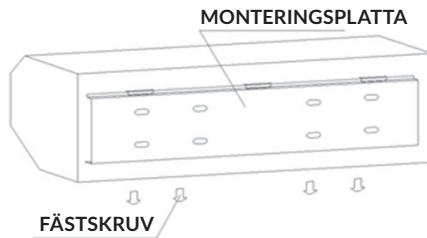

5.1.2 Fixera bultarna i korrekt läge (bestäm läget med hjälp av monteringsplattan och fyll upp hålen för ankarbultarna med cement).

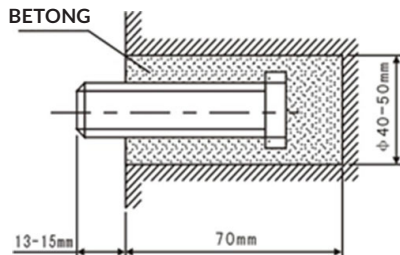

5.1.3 När cementen härdat fastsätt monteringsplattan (använd bricka och mutter enligt nedan).

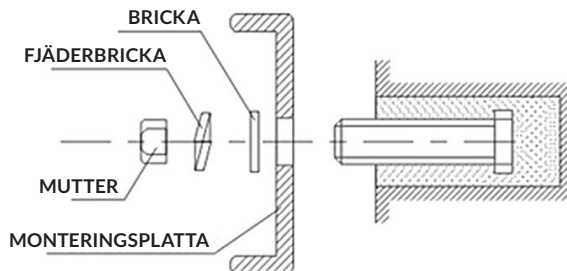

5.1.4 Installera enheten

Haka upp enheten på monteringsplattans överkant och kläm fast enligt figur.

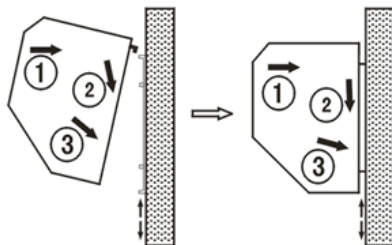

5.2 Installation på trävägg

5.2.1 Fixera monteringsplattan i korrekt läge med hjälp av självgående skruv.

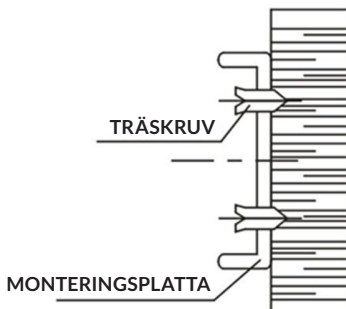

5.2.2 Samma som i punkt 5.1.4.

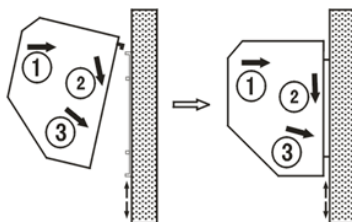

5.3 Montering i taket

5.3.1 Avlägsna monteringsplattan från enheten (samma som i punkt 5.1.1).

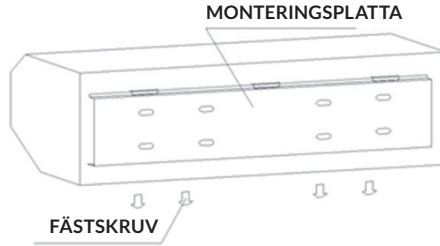

5.3.2 Fixera takkonsolerna enligt fig.

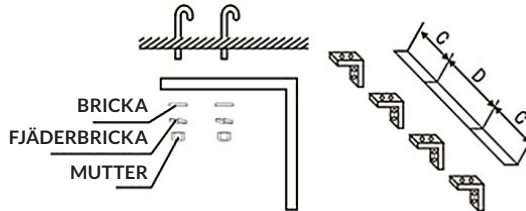

5.3.3 Fastsätt monteringsplattan i takkonsolerna och säkerställ säker infästning (använd bultar som levererats tillsammans med takkonsolerna enligt fig.). Vid användande av takkonsoler för montering i taket kan monteringsplattan lägesjusteras inom 100mm gränser.

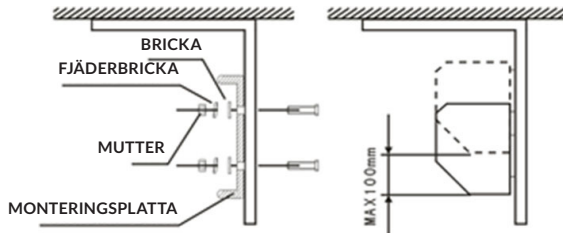

5.3.4 Förfara enligt punkt 5.1.4 för att installera enheten.

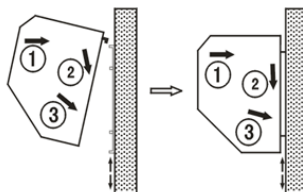

5.4 Installation över undertaket

5.4.1 Fixera luftridån på samma sätt som vid installation på betongvägg.

5.4.2 Dra en insugsluftkanal enligt figur eller installera ett intagsgaller i undertaket.

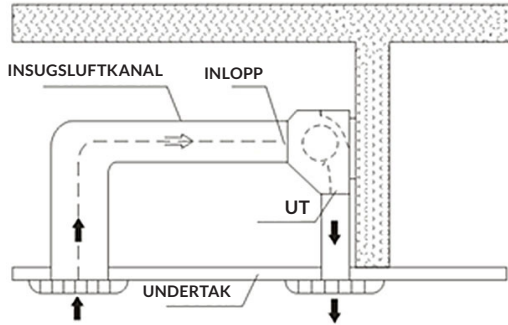

6. VÄRMEMODELL TEKNISKA DATA

MODELL	Fläkthjulets diameter (mm)	Spänning /Frekvens (V~/Hz)	Motoreffekt (W)	Värmar-effekt (KW)	Temp. (K)	Max lufthastig-het (m/s)	Luftvolym (m³/h)	Netto-vikt (Kg)	Mått (mm)
SILVER AG-100H6	115	400/50	180	6	45-55	7.5	1100	15.5	1000×180×215
SILVER AG-150H10			230	10			1900	21	1500×180×215
SILVER AG-200H14			330	14			2600	25	2000×180×215

JOHDIN KOKO

KABELAREOR POST	ENFASIG (220V~, L, N)							TREFASIG (380V~ A,B,C,N)						
	3	4	5	6	8	10	14	3	4	5	6	8	10	14
VÄRMAREFFEKT (KW)	3	4	5	6	8	10	14	3	4	5	6	8	10	14
FASLEDARAREA (mm²)	1.5		2.5	4.0		6	10	1.0			1.5		2.5	4.0
JORDLEDARAREA (mm²)	0.75	1.0	1.0	1.5	2.5	2.5	4.0	0.75	0.75	0.75	0.75	1.0	1.0	2.5

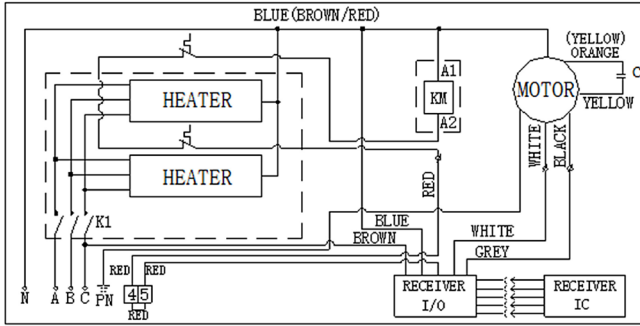
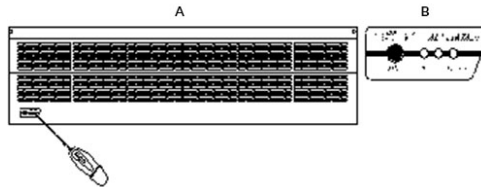
OBS! Undvik långvarig drift med hög belastning!**7. DRIFT****7.1 Slå på strömbrytaren****A**

7.2 Rikta fjärrkontrollen mot luftridåns front med 60 graders vinkel inom ett max avstånd på 6 meter från luftridån och tryck på ON/OFF knappen på fjärrkontrollen för att starta enheten. Enheten startar med högt fläktvarvtal i kylläget, tryck på COOL knappen på fjärrkontrollen för att växla från högt till lågt fläktvarvtal i kylläget. Tryck på HEAT knappen för att växla till värmeläget och tryck igen för att växla mellan lågt och högt fläktvarvtal; när enheten arbetar i kylläget (högt eller lågt fläktvarvtal) tryck på ON/OFF knappen igen för att stänga av enheten. När enheten arbetar min. 3 minuter i värmeläget tryck på ON/OFF knappen, enheten fortsätter då arbete utan värme i ytterligare 3 minuter och sedan stängs av. Detta innebär att enheten fortsätter arbeta i 3 minuter innan den stängs av för att kyla ner värmaren.

B

Tryck på ON/OFF knappen på fjärrkontrollen för att växla mellan KYLA/VÄRME och stänga av luftridån.

7.3 Beroende på installationsplats justera luftriktarna för att få bästa effekt.

8. VARNINGAR

- a)** Enheten får strömförsörjas endast med den spänning och frekvens som anges på märkskylten.
- b)** Koppla bort strömförsörjningen före service- och underhållsåtgärder.
- c)** Utför underhåll två gången om året.
- d)** Använd inte bensin, olja, förtunningsmedel eller kemikalier för rengöring av enheten.
- e)** Se till att vatten eller andra ämnen inte tränger in i motorn.
- f)** När enheten strömförsöks från ett enfasuttag måste kontakten stämma överens med standarden IEC 60335-1. När strömförsörjning sker direkt från elskåp använd en allpolig brytare med minst 3 mm kontaktavstånd som installeras på strömledningen.