

KAISAI



KLIMATYZATOR KASETOWY SUPER SLIM

Instrukcja obsługi

SUPER SLIM CASSETTE AIR CONDITIONER

Owner's manual

PL

EN

KLIMATYZATOR KASETONOWY SUPER SLIM

Instrukcja obsługi

Dziękujemy za wybór naszego produktu.

Dla zapewnienia prawidłowej obsługi, zapoznaj się z instrukcją i przechowuj ją do wykorzystania w przyszłości.

W przypadku zagubienia instrukcji obsługi, skontaktuj się z lokalnym dystrybutorem lub odwiedź stronę www.kaisai.pl lub prześlij wiadomość email na adres: handlowy@fgpoland.pl, w celu uzyskania wersji elektronicznej instrukcji.

Spis treści

Instrukcja obsługi

1 Środki bezpieczeństwa 6

2 Specyfikacje i funkcje urządzenia 7

3 Obsługa ręczna (bez pilota) 9

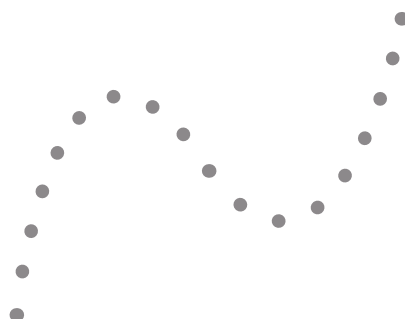
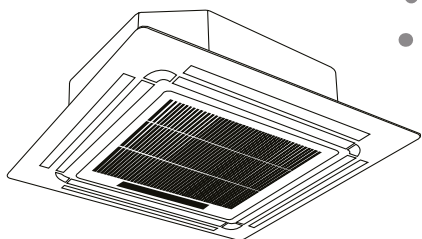

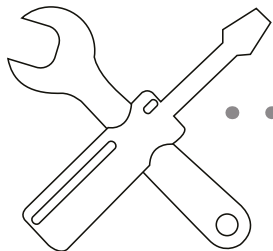
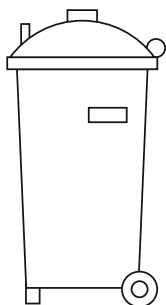
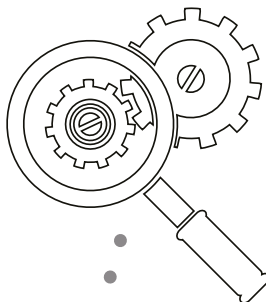
4 Utrzymanie i konserwacja10**5 Wykrywanie i usuwanie usterek** 12**6 Europejskie wytyczne w zakresie utylizacji**15

Środki bezpieczeństwa

1

Dziękujemy za zakup naszego klimatyzatora. Niniejsza instrukcja zawiera informacje na temat obsługi, konserwacji i usuwania usterek w pracy klimatyzatora. Postępowanie zgodnie z instrukcjami zapewni prawidłowe funkcjonowanie i wydłużoną żywotność urządzenia.

Należy zwrócić szczególną uwagę na poniższe symbole:



OSTRZEŻENIE

Symbol ten oznacza, że zignorowanie instrukcji może spowodować śmierć lub poważne obrażenia.



UWAGA

Symbol ten oznacza, że zignorowanie instrukcji może spowodować lekkie obrażenia ciała lub uszkodzenie urządzenia lub mienia.

! OSTRZEŻENIE

- Zleć montaż klimatyzatora autoryzowanemu dystrybutorowi. Nieprawidłowy montaż może być przyczyną wycieków wody, porażenia prądem lub wzniesienia ognia.
- W przypadku wystąpienia nieprawidłowości (np. zapach spalenizny), należy wyłączyć urządzenie i skontaktować się z dystrybutorem w celu uzyskania instrukcji, które pozwolą uniknąć obrażeń, porażenia prądem lub wzniesienia ognia.
- **NIE** dopuść do zawilgocenia jednostki wewnętrznej lub pilota. Może to spowodować porażenia prądem lub wzniesienie ognia.
- **NIE** wkładaj palców, prętów ani innych przedmiotów do wlotu lub wylotu powietrza. Może to spowodować obrażenia ciała, ponieważ wentylator może obracać się z dużą prędkością.
- **NIE** używaj łatwopalnych substancji w postaci aerozoli (np. lakier do włosów, farba w sprayu). Może to być przyczyną wzniesienia ognia.

! UWAGA

- **NIE** dotykaj wylotu powietrza podczas wachlowania żaluzji. Może dojść do przyniesienia palców lub uszkodzenia urządzenia.
- **NIE** dokonuj samodzielnie przeglądów urządzenia. Zleć przegląd dystrybutorowi.
- Aby uniknąć pogorszenia jakości mienia nie używaj klimatyzatora w celach konserwacji (przechowywanie żywności, roślin, zwierząt, dzieł sztuki itp.).
- **NIE** dotykaj lamel parownika wewnątrz jednostki. Ostre krawędzie mogą spowodować obrażenia.

- **NIE** obsługuj klimatyzatora mokrymi rękoma. Może to spowodować porażenie prądem.
- **NIE** ustawiaj pod jednostką przedmiotów podatnych na zawilgocenie. Przy wilgotności względnej 80% może dojść do kondensacji pary.
- **NIE** ustawiaj urządzeń grzewczych w strumieniu chłodnego powietrza nawiewanego z jednostki lub pod nią. Może to spowodować niepełne spalanie lub deformację jednostki.
- Po dłuższym okresie użytkowania należy sprawdzić jednostkę pod kątem uszkodzeń. Uszkodzona jednostka może spaść i spowodować obrażenia.
- Jeżeli jednostka używana jest razem z innymi urządzeniami grzewczymi, dokładnie wietrz pomieszczenie aby uniknąć niedoboru tlenu.
- **NIE** wspinać się na jednostkę zewnętrzną ani nie umieszczać na niej żadnych przedmiotów.
- **NIE** obsługuj klimatyzatora jeżeli stosowane były środki owadobójcze. Nagromadzenie środków chemicznych w urządzeniu, może spowodować zagrożenie zdrowia osób nadwrażliwych na chemikalia.
- Dzieci nie mogą bawić się urządzeniem.
- Dzieci w wieku 8 lat i starsze oraz osoby o ograniczonej sprawności ruchowej, sensorycznej lub umysłowej, a także osoby nieposiadające należytego doświadczenia lub wiedzy mogą korzystać z urządzenia pod warunkiem, że otrzymały wytyczne dotyczące jego bezpiecznej i prawidłowej obsługi.
- **NIE** używaj klimatyzatora w wilgotnym pomieszczeniu (np. w łazience lub pralni). Może to spowodować porażenie prądem i doprowadzić do uszkodzenia klimatyzatora.

Podzespoły urządzenia

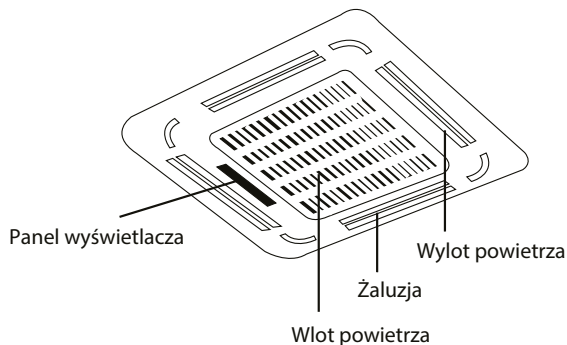

Rys. 2.1

Warunki pracy

Używaj klimatyzatora w podanym poniżej zakresie temperatur dla zapewnienia bezpiecznej i efektywnej pracy. Używanie klimatyzatora w warunkach spoza podanego zakresu, może skutkować spadkiem jego wydajności.

	Tryb CHŁODZENIA	Tryb GRZANIA	Tryb OSUSZANIA
Temperatura w pomieszczeniu	17-32°C (62-90°F)	0-30°C (32-86°F)	17-32°C (62-90°F)
Temperatura zewnętrzna	0-50°C (32-122°F)	-15-24°C (5-76°F)	0-50°C (32-122°F)
	-15-50°C (5-122°F) <small>(dla modeli z układem chłodzenia w niskich temperaturach)</small>		

Funkcje

Ustawienia domyślne

Po ponownym uruchomieniu klimatyzatora po usterce zasilania, przywrócone zostaną ustawienia fabryczne (tryb AUTO, automatyczna prędkość wentylatora, 24°C (76°F)). Może to wiązać się z niezgodnością ustawień wyświetlanych na pilocie i panelu jednostki. Zmień ustawienia jednostki za pomocą pilota.

Auto-Restart (niektóre modele)

W przypadku usterki zasilania, system natychmiast się zatrzyma. Po powrocie zasilania, kontrolka pracy na jednostce zacznie pulsować. Aby przywrócić pracę urządzenia, naciśnij przycisk ON/OFF na pilocie. Jeżeli jednostka jest wyposażona w funkcję auto restartu, urządzenie uruchomi się z takimi samymi ustawieniami.

Zapamiętanie kąta ustawienia żaluzji (opcja)

Niektóre modele wyposażone są w funkcję zapamiętywania kąta ustawienia żaluzji. Kiedy praca jednostki zostanie przywrócona po usterce zasilania, kąt ustawienia żaluzji poziomych automatycznie powróci do poprzedniej pozycji. Kąt żaluzji poziomej nie powinien być zbyt mały ponieważ skroplona para wodna może ściekać z urządzenia. Aby wyzerować położenie żaluzji, naciśnij przycisk sterowania ręcznego.

Wykrywanie wycieku czynnika (niektóre modele)

W przypadku wykrycia wycieku czynnika chłodniczego, jednostka wewnętrzna wyświetli kod „EC”, a kontrolka LED zacznie pulsować.

Wskazówki na temat energooszczędnego użytkowania klimatyzatora

- **NIE** ustawiaj zbyt wysokich temperatur pracy urządzenia.
- Na czas chłodzenia zasłoń zasłony aby uniknąć bezpośredniego nasłonecznienia.
- Drzwi i okna powinny pozostać zamknięte aby utrzymać chłód lub ciepło wewnątrz pomieszczenia.
- **NIE** umieszczaj przedmiotów w pobliżu wlotu lub wylotu powietrza z urządzenia. Spowoduje to ograniczenie wydajności urządzenia.
- Ustaw programator i korzystaj z wbudowanych funkcji trybu NOCNEGO/EKONOMICZNEGO.
- Jeżeli urządzenie nie będzie używane przez dłuższy czas, wyjmij baterie z pilota.
- Czyść filtr powietrza raz na dwa tygodnie. Brudny filtr może ograniczyć wydajność chłodzenia lub grzania.
- Odpowiednio ustaw żaluzje i nie kieruj strumienia powietrza bezpośrednio na użytkowników.

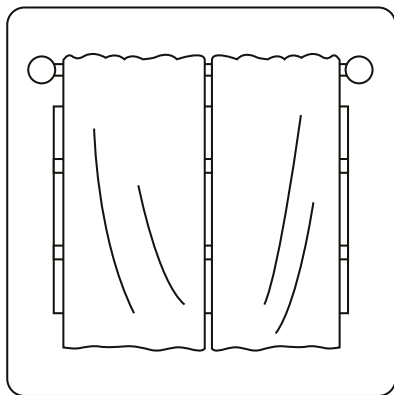

Zasłonięcie zasłon podczas grzania również pomaga zatrzymać ciepło wewnątrz

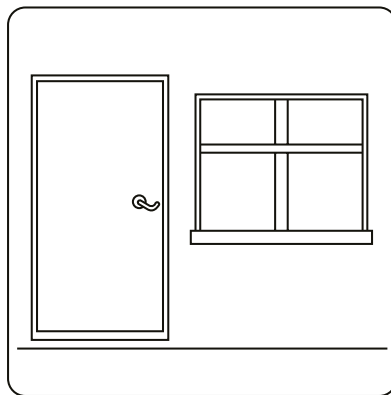

Drzwi i okna powinny być zamknięte

Panel wyświetlacza na jednostce wewnętrznej może służyć do obsługi jednostki w przypadku zagubienia pilota lub wyczerpania baterii.

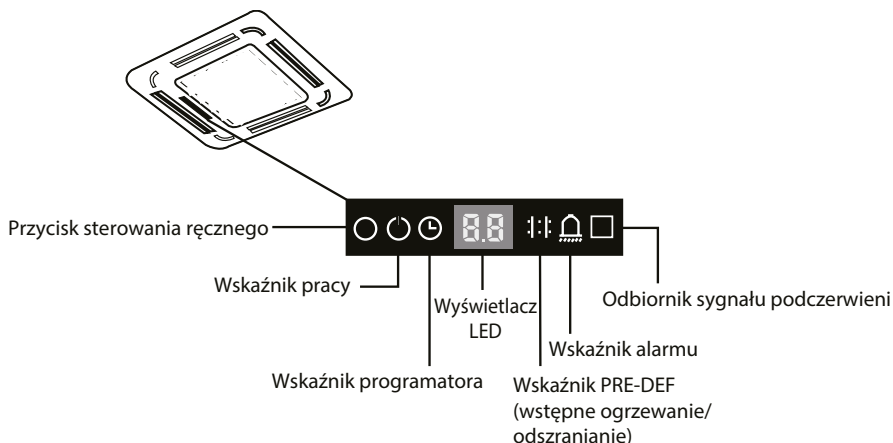

Rys. 3.1

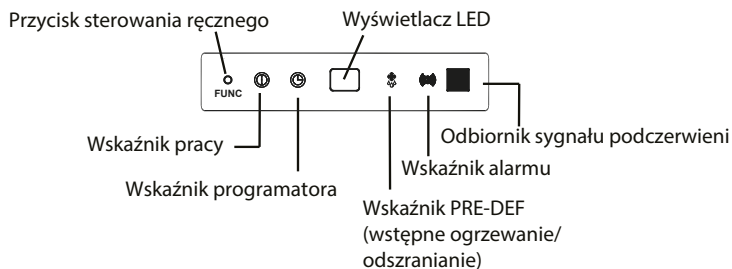

Rys. 3.2

- **Przycisk STEROWANIA RĘCZNEGO:** umożliwia wybranie trybu w kolejności: AUTO, WYMUSZONE CHŁODZENIE, WYŁ.
- **Tryb WYMUSZONEGO CHŁODZENIA:** W trybie WYMUSZONEGO CHŁODZENIA, kontrolka pracy pulsuje. System przełączy się na tryb AUTOMATYCZNY po schłodzeniu pomieszczenia przez 30 minut z najwyższą prędkością wentylatora. Pilot będzie nieaktywny podczas tej operacji.
- **Tryb WYŁ.:** Po wyłączeniu panelu, jednostka wyłączy się i pilot ponownie będzie aktywny.

Środki bezpieczeństwa

- Skontaktuj się z autoryzowanym serwisem w celu przeprowadzenia naprawy lub konserwacji urządzenia. Nieprawidłowy montaż i konserwacja mogą spowodować wyciek wody, porażenie prądem lub pożar i utratę gwarancji.
- **NIE** wymieniaj przepalonego bezpiecznika na inny o wyższej lub niższej wartości znamionowej, ponieważ może to spowodować uszkodzenie obwodu lub wzniesienie ognia.
- Upewnij się, że wężyk skroplin jest podłączony zgodnie z instrukcją. W przeciwnym razie może dojść do wycieku i uszkodzenia mienia, pożaru lub porażenia prądem.
- Upewnij się, że wszystkie przewody są prawidłowo podłączone. Odstępstwo od instrukcji może skutkować porażeniem prądem lub wzniesieniem ognia.

Czyszczenie jednostki wewnętrznej

PRZED PRZYSTĄPIENIEM DO CZYSZCZENIA LUB KONSERWACJI

- Przed przystąpieniem do czyszczenia lub serwisowania urządzenia należy zawsze wyłączyć urządzenie i odłączyć je od zasilania.
- Do czyszczenia urządzenia **NIE** wolno używać środków chemicznych lub ściereczek nasączonych chemikaliami.
- **NIE** używaj do czyszczenia benzyny, rozcieńczalnika, proszków ściernych lub innych podobnych rozpuszczalników. Substancje te mogą powodować pęknięcie i odkształcenie powierzchni z tworzywa sztucznego.
- **NIE** myj jednostki pod bieżącą wodą. Zagrożenie porażenia prądem.
- **NIE** używaj wody o temperaturze wyższej niż 40°C (104°F) do czyszczenia panelu przedniego. Może to spowodować deformacje i przebarwienie panelu.
- Wyczyść urządzenie za pomocą wilgotnej, niepalącej ściereczki i neutralnego detergentu. Osusz jednostkę taką samą, suchą ściereczką.

Czyszczenie filtra powietrza

Filtr uniemożliwia przedostawianie się do wnętrza jednostki wewnętrznej kurzu i pyłków. Nagromadzony kurz może ograniczyć wydajność klimatyzatora. Dla optymalnej wydajności, czyść filtr powietrza co dwa tygodnie lub częściej w przypadku wyższego poziomu zabrudzenia. Wymień filtr na nowy w przypadku silnego zabrudzenia bez możliwości jego wyczyszczenia.

OSTRZEŻENIE: NIE DEMONTUJ ANI NIE CZYŚĆ FILTRA SAMODZIELNIE

Demontaż i czyszczenie filtra może być niebezpieczne. Demontaż i czyszczenie filtra musi być wykonane przez wykwalifikowanego specjalistę.

UWAGA: Jeżeli w klimatyzowanym pomieszczeniu mogą przebywać zwierzęta, okresowo należy przetrzeć maskownicę aby uniknąć zablokowania sierścią.

1. Odblokuj maskownicę przesuwając dwa zaczepy jednocześnie do środka.
2. Odłącz przewód panelu wyświetlacza od modułu sterującego w głównym korpusie urządzenia.

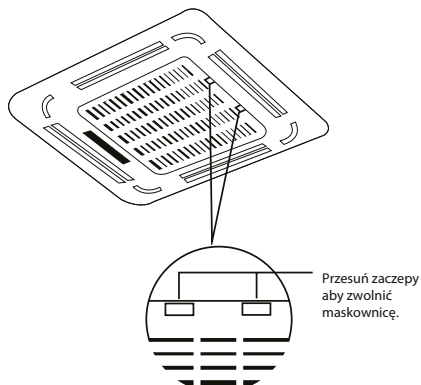

Rys. 4.1

3. Odłącz maskownicę od głównej jednostki trzymając ją pod kątem 45°, delikatnie unosząc i następnie ciągnąc ją do przodu.

UWAGA: Niektóre modele wyposażone są w funkcję automatycznego unoszenia panelu, która umożliwia pionowe przesuwanie panelu i ułatwia czyszczenie filtra.

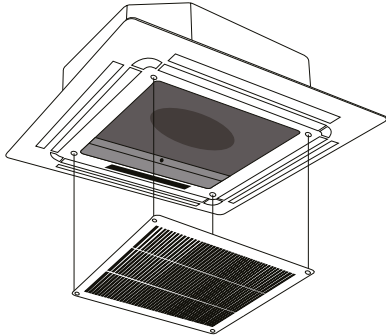

Rys. 4.2

4. Zdemontuj filtr powietrza.
5. Wyczyść filtr odkurzając jego powierzchnię lub myjąc go w ciepłej wodzie z dodatkiem łagodnego detergentu.
 - A. W przypadku odkurzania, strona wlotowa musi być skierowana do rury ssawnej.

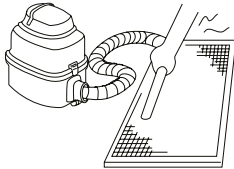

Rys. 4.3

- B. W przypadku mycia, strona wlotowa musi być skierowana w dół, z dala od strumienia wody.

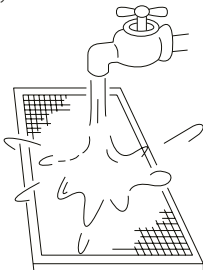

Rys. 4.4

6. Wypłucz filtr pod czystą wodą i pozostaw do wyschnięcia na powietrzu. **NIE** susz filtra bezpośrednio na słońcu.
7. Ponownie zamontuj filtr.
8. Zamontuj maskownicę i podłącz przewód panelu wyświetlacza do modułu sterującego w głównym korpusie.

Usuwanie wycieków czynnika

! OSTRZEŻENIE

- W przypadku wycieku czynnika, wyłącz klimatyzator i inne urządzenia grzewcze, wywietrz pomieszczenie i niezwłocznie skontaktuj się z dystrybutorem. Czynnik chłodniczy jest zarówno toksyczny jak i łatwopalny. **NIE** używaj klimatyzatora do czasu naprawienia nieszczelności.
- Jeżeli klimatyzator jest zainstalowany w małym pomieszczeniu, należy podjąć środki zapobiegające przekroczeniu bezpiecznego limitu przez stężenie czynnika, w przypadku jego wycieku. Stężony czynnik stanowi poważne zagrożenie dla zdrowia i bezpieczeństwa.

Wykrywanie wycieku czynnika (niektóre modele)

- W przypadku wykrycia wycieku czynnika chłodniczego, jednostka wewnętrzna wyświetli kod „EC”, a kontrolka LED zacznie pulsować.

Przygotowanie do dłuższej przerwy w użytkowaniu

Konserwacja po dłuższej przerwie w użytkowaniu

1. Usuń wszystkie przedmioty blokujące kratki wentylacyjne jednostek wewnętrznych i zewnętrznych.
2. Wyczyść filtr powietrza i maskownicę jednostki wewnętrznej. Zainstaluj czysty, suchy filtr powietrza w oryginalnym miejscu.
3. Załącz główne zasilanie co najmniej 12 godzin przed uruchomieniem urządzenia.

Przechowywanie nieużywanego urządzenia

1. Uruchom urządzenie w trybie WENTYLACJI na 12 godzin w ogrzonym pomieszczeniu, w celu wysuszenia jego wnętrza i uniknięcia rozwoju pleśni.
2. Wyłącz urządzenie i odłącz je od zasilania.
3. Wyczyść filtr powietrza zgodnie z instrukcjami z poprzedniego rozdziału. Zainstaluj czysty, suchy filtr przed przechowywaniem.
4. Wyjmij baterie z pilota.

! UWAGA

W przypadku wystąpienia KTÓREJKOLWIEK z poniższych sytuacji, należy natychmiast wyłączyć urządzenie i skontaktować się z dystrybutorem.

- Kontrolka pracy pulsuje w szybkim tempie po ponownym uruchomieniu jednostki.
- Przyciski pilota nie działają.
- Urządzenie powoduje przepalanie się bezpiecznika lub załączanie zabezpieczenie.
- Do klimatyzatora przedostała się woda lub inne przedmioty.
- Z jednostki wewnętrznej wycieka woda.

Typowe problemy

Poniższe problemy nie są usterekami i w większości przypadków nie wymagają naprawy.

Problem	Możliwa przyczyna
Jednostka nie uruchamia się po naciśnięciu przycisku WŁ./WYL.	Jednostka wyposażona jest w zabezpieczenie przeciążeniowe, które uniemożliwia jej ponowne załączenie przez 3 minuty od wyłączenia.
	Modele chłodząco-grzejące: jeżeli kontrolki pracy i PRE-DEF (wstępne ogrzewanie/odsranianie) świecą się, temperatura zewnętrzna jest za niska i uruchomiona zostanie funkcja zapobiegająca przed nawiewem chłodnego powietrza, w celu odszronienia jednostki.
	W modelach tylko chłodzących: jeżeli zaświeci się kontrolka „samej wentylacji”, temperatura wewnętrzna jest za niska i załączone zostanie zabezpieczenie przeciwzamrazaniowe jednostki w celu jej odszronienia.
Jednostka przełącza się z pracy w trybie CHŁODZENIE na tryb WENTYLACJI	Jednostka zmienia swoje ustawienia aby uniknąć oblodzenia wymiennika. Kiedy temperatura wzrośnie, jednostka ponownie uruchomi pracę.
	Osiągnięto punkt nastawy, w którym jednostka zatrzymuje sprężarkę. Urządzenie wznowi pracę kiedy temperatura ulegnie ponownym wahaniom.
Jednostka emituje białą parę	Przy wysokiej wilgotności, występuje większa różnica temperatur między powietrzem w pomieszczeniu a klimatyzowanym, co może spowodować emisję białej pary.
Jednostki wewn. i zewn. emitują białą parę	Kiedy jednostka zostanie ponownie uruchomiona w trybie GRZANIA po pracy w trybie odszraniania, może być emitowana biała para z powodu wilgoci pochodzącej z procesu odszraniania.
Jednostka wewnętrzna generuje hałas	Dźwięk skrzypienia słychać kiedy system jest wyłączony lub pracuje w trybie CHŁODZENIA. Dźwięk słychać również podczas działania (opcjonalnej) pompki skroplin.
	Po pracy w trybie GRZANIA, urządzenie może generować skrzypienie wywołane rozszerzaniem i kurczeniem się elementów jednostki wykonanych z tworzywa sztucznego.
Jednostki wewnętrzna i zewnętrzna generują hałas	Niskie szyczenie słyszalne podczas pracy: jest to normalne, spowodowane przepływem czynnika chłodniczego w instalacji jednostki wewnętrznej i zewnętrznej.
	Niskie szyczenie słyszalne przy uruchomieniu urządzenia, zatrzymaniu pracy lub podczas odszraniania: jest to normalny dźwięk, spowodowany zatrzymaniem przepływu czynnika lub zmianą kierunku jego przepływu.
Jednostka zewn. generuje hałas	Jednostka emituje różne dźwięki w zależności od aktualnego trybu pracy.

Problem	Możliwa przyczyna
Z jednostki wewn. lub zewn. emitowany jest kurz	W jednostce może gromadzić się kurz podczas długich okresów przestoju, który zostanie wydmuchany po uruchomieniu urządzenia. Zjawisko to można ograniczyć przykrywając urządzenie na czas dłuższych okresów przestoju.
Jednostka emituje nieprzyjemny zapach	Urządzenie może pochłaniać zapachy z otoczenia (takie jak zapach mebli, gotowania, dym papierosowy itd.), które będą emitowane podczas pracy. Filtry klimatyzatora pokryły się pleśnią i wymagają czyszczenia.
Wentylator jednostki zewn. nie pracuje	Podczas pracy, prędkość wentylatora jest kontrolowana w celu optymalizacji działania urządzenia.

Wykrywanie i usuwanie usterek

Po wystąpieniu problemu, prosimy sprawdzić poniższe punkty przed skontaktowaniem się z serwisem.

Problem	Możliwa przyczyna	Rozwiązanie
Urządzenie nie działa	Usterka zasilania	Poczekaj na przywrócenie zasilania
	Wyłączone zasilanie	Włącz zasilanie
	Przepalony bezpiecznik	Wymień bezpiecznik
	Zużyte baterie pilota	Wymień baterie pilota
	Załączenie 3-minutowego zabezpieczenia jednostki	Odczekaj trzy minuty po załączeniu jednostki
Niewystarczająca wydajność chłodzenia	Nastawa temperatury może być wyższa od temperatury w pomieszczeniu	Ustaw niższą temperaturę
	Wymiennik ciepła jednostki wewn. lub zewn. urządzenia jest brudny	Wyczyść wymiennik ciepła
	Filtr powietrza jest brudny	Zdemontuj filtr i wyczyść go zgodnie z instrukcjami
	Wlot lub wylot powietrza jest zablokowany	Wyłącz urządzenie, usuń przyczynę blokady i ponownie załącz urządzenie
	Drzwi i okna są otwarte	Upewnij się, że wszystkie drzwi i okna zostały zamknięte na czas pracy urządzenia
	Światło słoneczne wytwarza nadmierne ciepło	Zamknij i zasłoń okna w ciepłych okresach oraz podczas wysokiego nasłonecznienia
	Mała ilość czynnika na skutek nieszczelności lub długiego użytkowania	Sprawdź, czy są wycieki, napraw nieszczelność (w razie potrzeby) i uzupełnij czynnik chłodniczy
Urządzenie często załącza się i wyłącza	Ilość czynnika chłodniczego w układzie jest za duża lub za mała	Sprawdź szczelność instalacji i uzupełnij ilość czynnika
	Do układu chłodniczego dostało się powietrze, rozprężony gaz lub wilgoć	Opróżnij i ponownie naładuj układ czynnikiem chłodniczym
	Układ jest zablokowany	Ustal, który układ jest zablokowany i usuń uszkodzony element wyposażenia
	Sprężarka jest uszkodzona	Wymień sprężarkę
	Za wysokie lub zbyt niskie ciśnienie	Zamontuj presostat do regulacji ciśnienia
Niewystarczająca wydajność grzania	Temperatura zewnętrzna poniżej 7°C (44.5°F)	Sprawdź szczelność i napelnij instalację czynnikiem
	Chłodne powietrze dostaje się przez drzwi i okna	Upewnij się, że wszystkie drzwi i okna są zamknięte podczas pracy urządzenia
	Mała ilość czynnika na skutek nieszczelności lub długiego użytkowania	Sprawdź szczelność, usuń przyczynę wycieku (jeśli to konieczne) i uzupełnij czynnik

Kody błędów



Numer	Przyczyna	Ilość błysnięć na sekundę	Kontrolka programatora	Kod błędu
1	Błąd pamięci EEPROM (elektronicznie wymazywalna programowana pamięć tylko do odczytu) jednostki wewn.	1	wyłączona	E0
2	Błąd komunikacji jednostki wewnętrznej i zewnętrznej	2	wyłączona	E 1
3	Błąd prędkości obrotowej wentylatora jednostki wewn.	4	wyłączona	E3
4	Błąd czujnika temperatury w pomieszczeniu jedn. wewn.	5	wyłączona	E4
5	Błąd czujnika temperatury na parowniku	6	wyłączona	E5
6	Usterka systemu wykrywania wycieku czynnika	7	wyłączona	EC
7	Usterka czujnika przepływu	8	wyłączona	EE
8	Usterka komunikacji dwóch jednostek (tylko system typu multi)	9	wyłączona	E8
9	Inna usterka systemu typu multi	10	wyłączona	E9
10	Zabezpieczenie przeciążeniowe	1	świeci	F0
11	Błąd czujnika temperatury zewnętrznej	2	świeci	F 1
12	Błąd czujnika temperatury na rurce skraplacza jedn. zewn.	3	świeci	F2
13	Błąd czujnika temperatury na wywiewie powietrza	4	świeci	F3
14	Błąd pamięci EEPROM (elektronicznie wymazywalna programowana pamięć tylko do odczytu) jednostki zewn.	5	świeci	F4
15	Błąd prędkości wentylatora jedn. zewn. (tylko silniki DC)	6	świeci	F5
16	Błąd czujnika T2b	7	świeci	F6
17	Błąd komunikacji automatycznego podnoszenia panelu	8	świeci	F7
18	Usterka automatycznego podnoszenia panelu	9	świeci	F8
19	Automatycznie podnoszony panel jest otwarty	10	świeci	F9
20	Zabezpieczenie modułu IPM inwertera	1	pulsuje	P0
21	Zabezpieczenie wysokiego/niskiego napięcia	2	pulsuje	P 1
22	Zabezpieczenie przed przegrzaniem górnej części sprężarki	3	pulsuje	P2
23	Zabezpieczenie przed niską temperaturą zewnętrzną	4	pulsuje	P3
24	Błąd napędu sprężarki	5	pulsuje	P4
25	Niekompatybilne modele	6	pulsuje	P5
26	Zabezpieczenie niskiego ciśnienia sprężarki	7	pulsuje	P6
27	Błąd czujnika IGBT jednostki zewnętrznej	8	pulsuje	P7

Europejskie wytyczne w zakresie utylizacji

6

Urządzenie zawiera czynnik chłodniczy i inne potencjalnie niebezpieczne materiały. Prawnie wymagane jest specjalne postępowanie w zakresie zbiórki i przetwarzania tego typu urządzeń. Produkt ten **nie może** być usuwany jako odpad gospodarstwa domowego.

W celu pozbycia się urządzenia można:

- Zutylizować je w wyznaczonym punkcie zbiórki zużytego sprzętu elektrycznego.
- Przekazać stare urządzenie nieodpłatnie sprzedawcy przy zakupie nowego urządzenia.
- Przekazać urządzenie nieodpłatnie producentowi.
- Sprzedać urządzenie autoryzowanemu punktowi zbiórki złomu.

Szczególna uwaga

Pozostawienie tego urządzenia w lesie lub innym obszarze przyrodniczym zagraża zdrowiu i jest negatywne dla środowiska. Substancje niebezpieczne mogą wyciec do wód gruntowanych i zostać wprowadzone się do łańcucha pokarmowego.



Konstrukcja i specyfikacje mogą ulec zmianie bez wcześniejszego powiadomienia o modyfikacji produktu. Szczegółowe informacje dostępne są u dystrybutora lub producenta.

PILOT ZDALNEGO STEROWANIA

Instrukcja obsługi

Dziękujemy za wybór naszego produktu.

Dla zapewnienia prawidłowej obsługi, zapoznaj się z instrukcją i przechowuj ją do wykorzystania w przyszłości.

W przypadku zagubienia instrukcji obsługi, skontaktuj się z lokalnym dystrybutorem lub odwiedź stronę www.kaisai.pl lub prześlij wiadomość email na adres: handlowy@fgpoland.pl, w celu uzyskania wersji elektronicznej instrukcji.

SPIS TREŚCI

Specyfikacje pilota.....	17
Funkcje przycisków.....	18
Obsługa pilota.....	20
Wskaźniki na wyświetlaczu pilota.....	21
Obsługa podstawowych funkcji.....	22
Obsługa zaawansowanych funkcji.....	29

Specyfikacje pilota

Model	RG57A7(B)/BGEF, RG57A1(B)/BGEF, RG57B(B)/BGE, RG57K7(B)/BGEF
Napięcie znamionowe	3.0V (suche baterie R03/LR03 ×2)
Zasięg odbioru sygnału	8m
Temperatura pracy	-5°C~60°C

Funkcje przycisków

Przed rozpoczęciem korzystania z nowego klimatyzatora, zapoznaj się z dołączonym do niego pilotem zdalnego sterowania. Poniżej przedstawiono krótkie wprowadzenie do samego pilota zdalnego sterowania. Informacje na temat sterowania klimatyzatorem dostępne są w rozdziale **Obsługa podstawowych funkcji**.

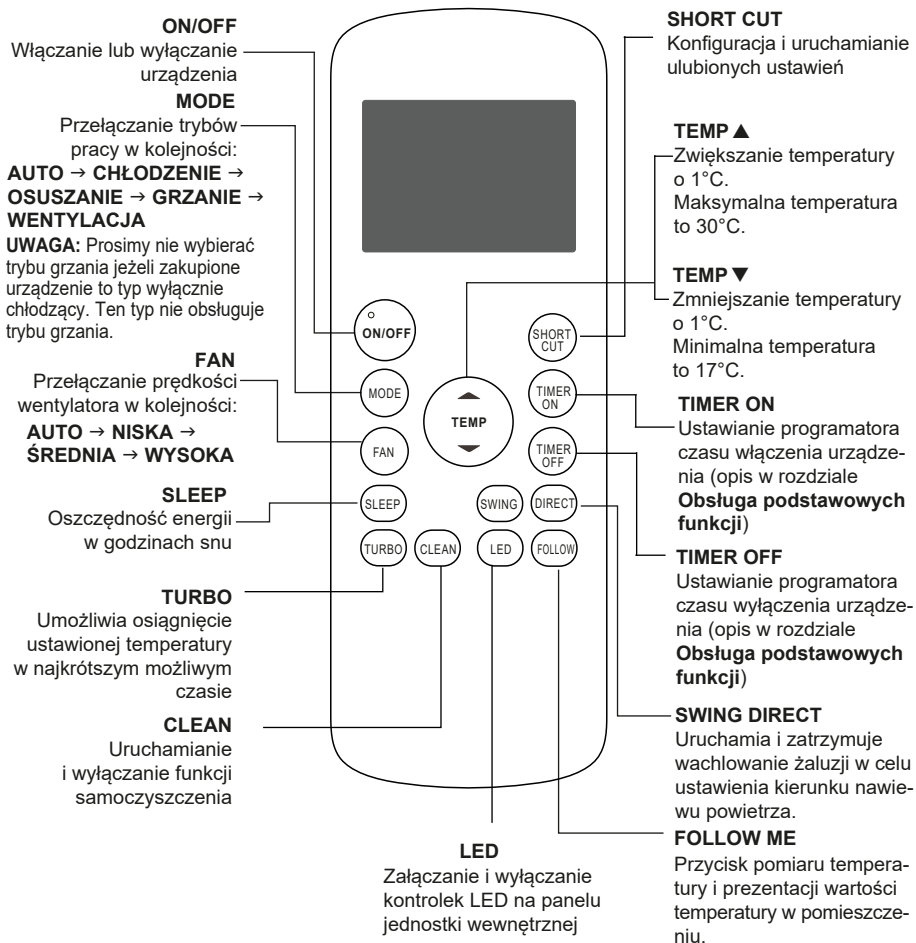

Model: RG57A1(B)/BGEF, RG57B(B)/BGE, RG57K7(B)/BGEF

UWAGA: Przyciski CLEAN i FOLLOW są niedostępne w modelu **RG57B(B)/BGE**, przycisk DIRECT jest niedostępny w modelu **RG57K7(B)/BGE**.

Funkcje przycisków

Przed rozpoczęciem korzystania z nowego klimatyzatora, zapoznaj się z dołączonym do niego pilotem zdalnego sterowania. Poniżej przedstawiono krótkie wprowadzenie do samego pilota zdalnego sterowania. Informacje na temat sterowania klimatyzatorem dostępne są w rozdziale **Obsługa podstawowych funkcji**.

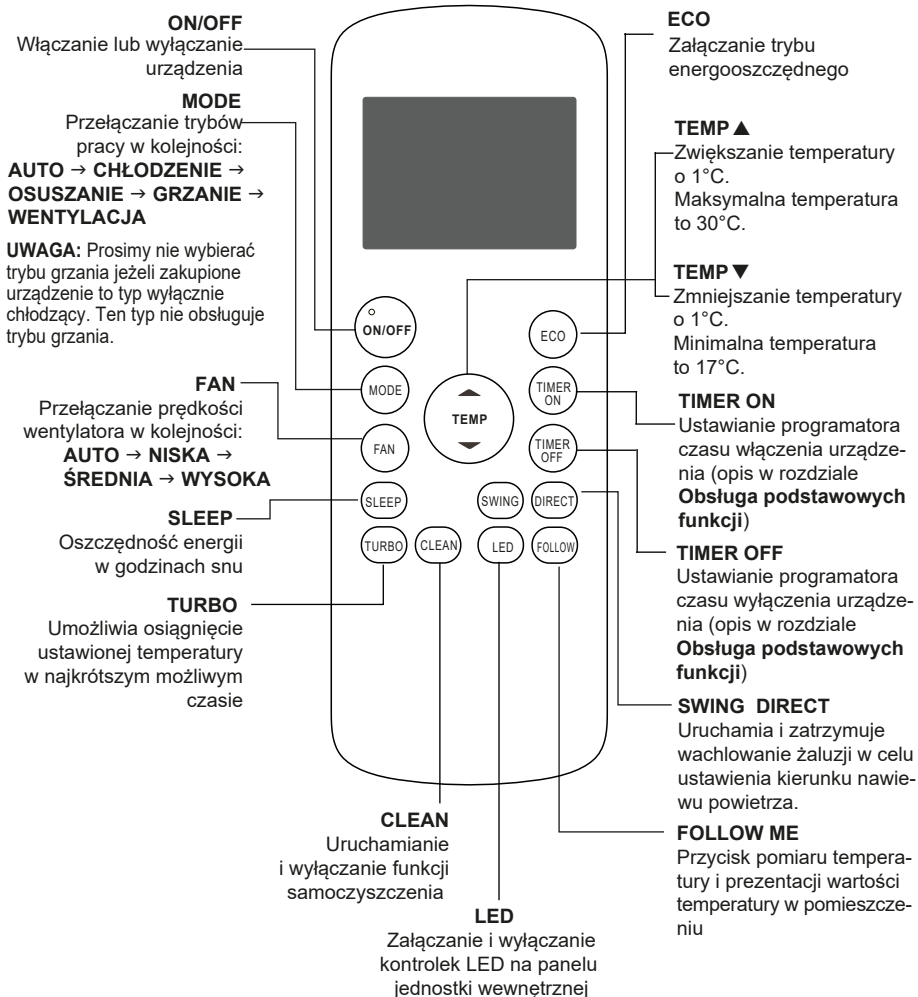

Model: RG57A7(B)/BGEF

Obsługa pilota

NIE ZNASZ DZIAŁANIA FUNKCJI?

Odnies się do rozdziału „Obsługa podstawowych funkcji” oraz „Obsługa zaawansowanych funkcji” w niniejszej instrukcji, w których szczegółowo opisano sposób obsługi klimatyzatora.

SPECJALNA INFORMACJA

- Układ przycisków na urządzeniu może nieznacznie różnić się od przedstawionego poniżej przykładu.
- Jeżeli jednostka wewnętrzna nie obsługuje którejś z funkcji, naciśnięcie na pilocie dedykowanego jej przycisku nie spowoduje żadnej zmiany.
- W przypadku dużych różnic między rysunkiem pilota i opisem funkcji w INSTRUKCJI UŻYTKOWNIKA, obowiązywać będzie opis z INSTRUKCJI UŻYTKOWNIKA.

Montowanie i wymiana baterii

Klimatyzator dostarczany jest z dwoma bateriami AAA. Przed rozpoczęciem korzystania z pilota, załaduj baterie.

1. Przesuń tylną osłonę pilota w dół, odkrywając komorę baterii.
2. Włóż baterie, zwracając uwagę na ułożenie biegunów (+) i (-), odpowiednio do oznaczeń na spodzie komory.
3. Ponownie nasuń osłonę baterii.

! UWAGI DOTYCZĄCE BATERII

Dla optymalnej pracy urządzenia:

- Nie mieszaj starych i nowych baterii lub baterii różnego typu.
- Nie pozostawiaj baterii w pilocie jeżeli nie planujesz używać go przez ponad 2 miesiące.

UTYLIZACJA BATERII

Nie należy wyrzucać baterii razem z niesegregowanymi odpadami komunalnymi. Przestrzegaj przepisów lokalnych odnośnie właściwej utylizacji zużytych baterii.

WSKAZÓWKI DOTYCZĄCE OBSŁUGI PILOTA

- Pilota należy używać w odległości 8 metrów od urządzenia.
- Po odebraniu sygnału pilota, jednostka nada sygnał dźwiękowy.
- Zasłony, inne przeszkody oraz bezpośrednie światło słoneczne mogą wpłynąć na odbiór sygnał podczerwieni.
- Wyjmij baterie jeżeli pilot nie będzie używany przez ponad 2 miesiące.

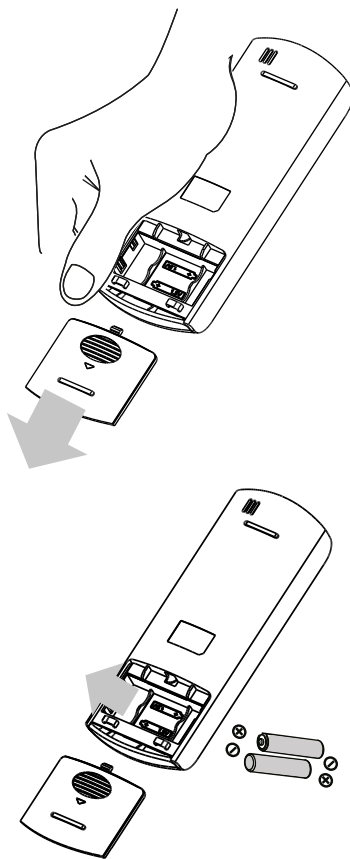

Wskaźniki na wyświetlaczu pilota

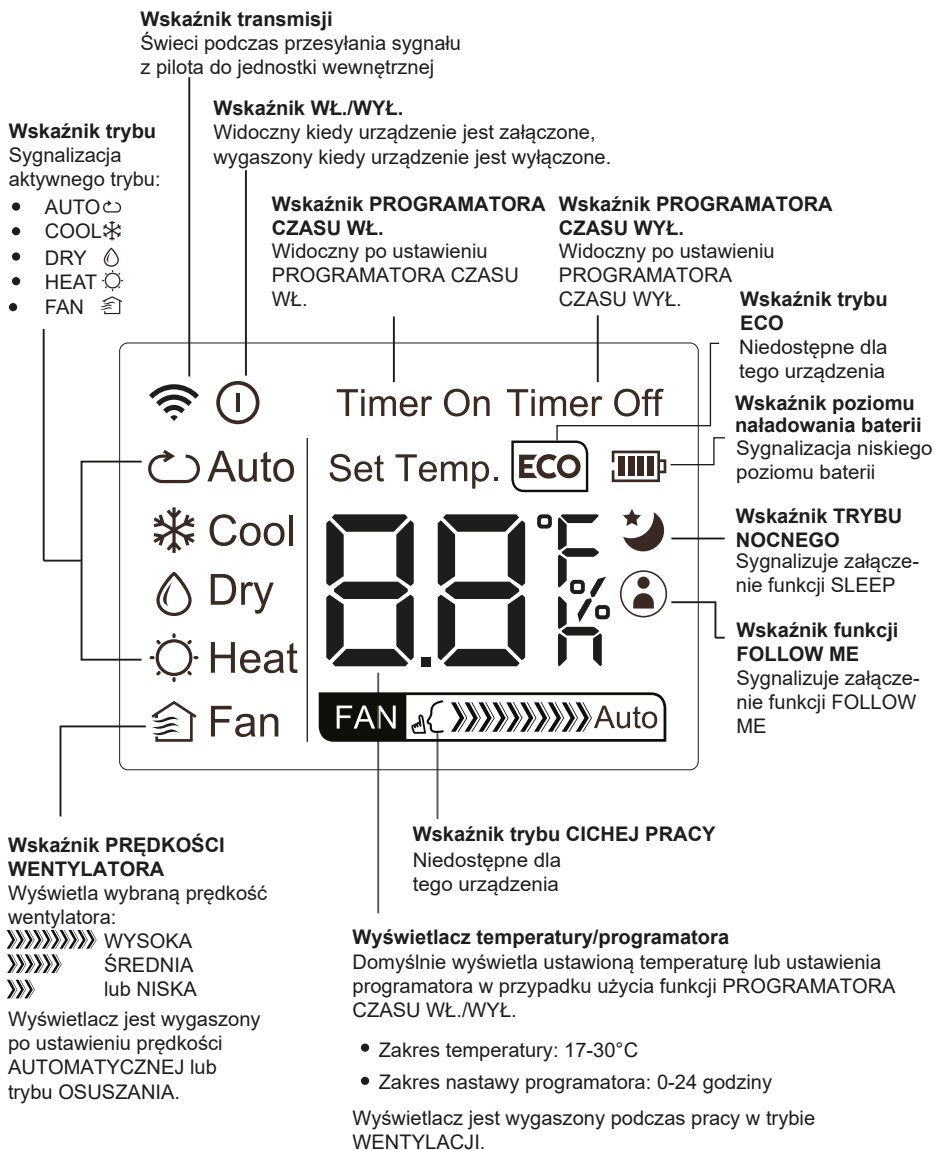

Obsługa podstawowych funkcji

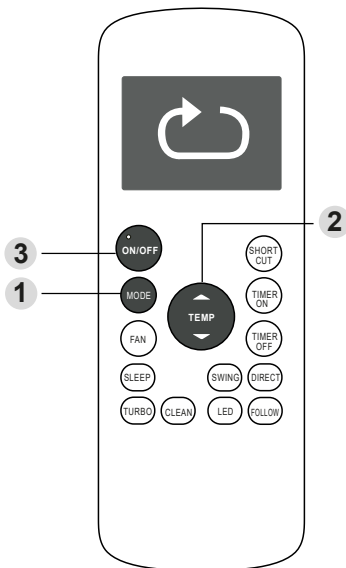

NASTAWA TEMPERATURY

Zakres temperatury pracy dla urządzenia to 17-30°C. Nastawę temperatury można zwiększać lub zmniejszać ze skokiem 10°C.

Praca w trybie **AUTOMATYCZNYM**

W trybie AUTO, urządzenie automatycznie wybierze tryb CHŁODZENIA, WENTYLACJI, OGRZEWANIA lub OSUSZANIA, w zależności od ustawionej temperatury.

1. Naciśnij przycisk **MODE** aby wybrać tryb Auto.
2. Ustaw żadaną temperaturę za pomocą przycisków **Temp ▲** lub **Temp ▼**.
3. Naciśnij przycisk **ON/OFF** aby załączyć urządzenie.

UWAGA: W trybie AUTO nie można ustawiać prędkości wentylatora.

Praca w trybie **CHŁODZENIA**

1. Naciśnij przycisk **MODE** aby wybrać tryb **CHŁODZENIA**.
2. Ustaw żadaną temperaturę za pomocą przycisków **Temp ▲** lub **Temp ▼**.
3. Naciśnij przycisk **FAN** aby ustawić prędkość wentylatora: AUTO, NISKA, ŚREDNIA lub WYSOKA.
4. Naciśnij przycisk **ON/OFF** aby załączyć urządzenie.

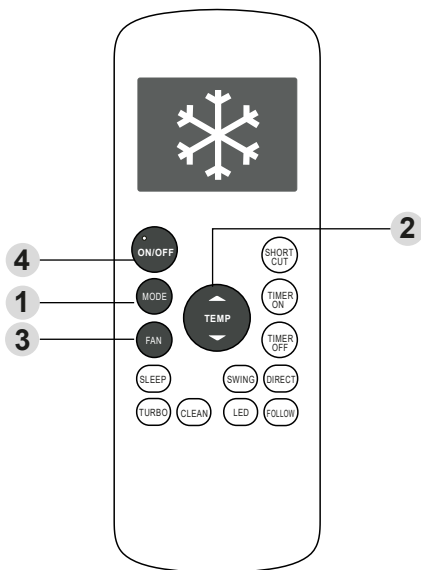

Obsługa podstawowych funkcji

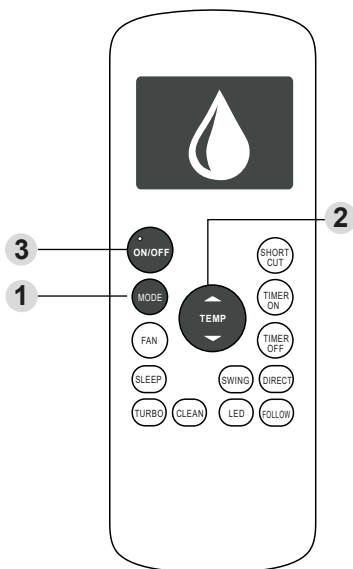

Tryb OSUSZANIA (DRY)

1. Naciśnij przycisk **MODE** aby wybrać tryb **OSUSZANIA**.
2. Ustaw żądaną temperaturę za pomocą przycisków **Temp** ▲ lub **Temp** ▼.
3. Naciśnij przycisk **ON/OFF** aby załączyć urządzenie.

UWAGA: W trybie OSUSZANIA nie można ustawić **prędkości wentylatora**.

Tryb WENTYLACJI (FAN)

1. Naciśnij przycisk **MODE** aby wybrać tryb **WENTYLACJI**.
2. Naciśnij przycisk **FAN** aby ustawić wybraną prędkość wentylatora: AUTO, NISKA, ŚREDNIA lub WYSOKA.
3. Naciśnij przycisk **ON/OFF** aby załączyć urządzenie.

UWAGA: W trybie WENTYLACJI nie można ustawiać temperatury. Temperatura nie będzie wyświetlana na ekranie LCD.

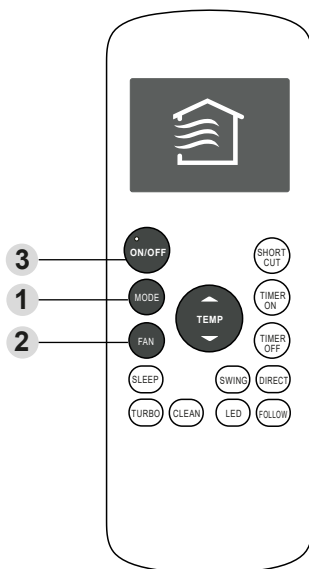

Obsługa podstawowych funkcji

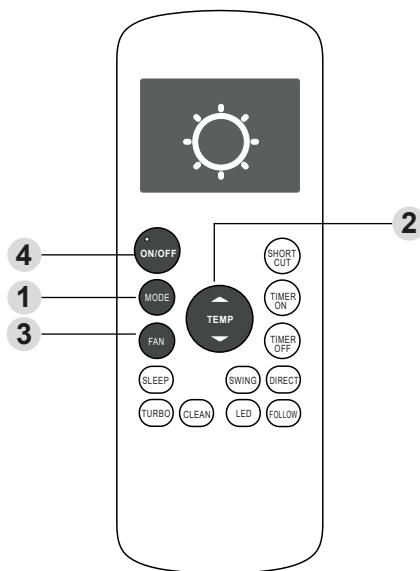

Tryb GRZANIA (HEAT)

1. Naciśnij przycisk **MODE** aby wybrać tryb **GRZANIA**.
2. Ustaw żądaną temperaturę za pomocą przycisków **Temp ▲** lub **Temp ▼**.
3. Naciśnij przycisk **FAN** aby ustawić wybraną prędkość wentylatora: AUTO, NISKA, ŚREDNIA lub WYSOKA.
4. Naciśnij przycisk **ON/OFF** aby załączyć urządzenie.

UWAGA: Wraz ze spadkiem temperatury zewnętrznej, wydajność urządzenia w trybie GRZANIA może spaść. W takiej sytuacji, zalecamy korzystanie z klimatyzatora we współpracy z innym urządzeniem grzewczym.

Ustawienia funkcji PROGRAMATORA

Klimatyzator wyposażony jest w dwie funkcje czasowe:

- **TIMER ON** – ustawia czas, po którym urządzenie włączy się automatycznie.
- **TIMER OFF** – ustawia czas, po którym urządzenie wyłączy się automatycznie.

Funkcja PROGRAMATORA CZASU WŁĄCZENIA

Funkcja PROGRAMATORA CZASU WŁĄCZENIA pozwala ustawić przedział czasu, po którym urządzenie włączy się automatycznie, np. po powrocie do domu z pracy.

1. Naciśnij przycisk **TIMER ON**. Domyślnie, na ekranie pojawi się ostatni ustawiony czas oraz „h” (wskazujące godzinę).

Uwaga: Liczba ta wskazuje ilość czasu, od bieżącego momentu, po którym urządzenie ma się włączyć.

Na przykład, jeżeli ustawisz PROGRAMATOR CZASU WŁĄCZENIA na 2 godziny, na ekranie pojawi się „2.0 h” i urządzenie włączy się po upływie 2 godzin.

2. Naciskaj przycisk **TIMER ON** kilkakrotnie aż do ustawieniażądanego czasu włączenia urządzenia.
3. Odczekaj 2 sekundy aż funkcja **TIMER ON** zostanie aktywowana. Wyświetlacz cyfrowy pilota powróci do prezentacji temperatury.

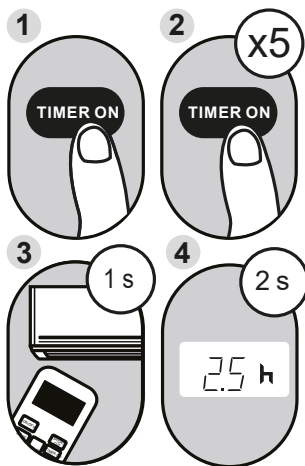

Przykład: Ustawienie urządzenia aby załączyło się po upływie 2,5 godziny.

Funkcja PROGRAMATORA CZASU WYŁĄCZENIA

Funkcja PROGRAMATORA CZASU WYŁĄCZENIA pozwala ustawić przedział czasu, po którym urządzenie wyłączy się automatycznie, np. rano gdy wstajesz.

1. Naciśnij przycisk **TIMER OFF**. Domyślnie, na ekranie pojawi się ostatni ustawiony czas oraz „h” (wskazujące godziny).

Uwaga: Liczba ta wskazuje ilość czasu, od bieżącego momentu, po którym urządzenie ma się wyłączyć.

Na przykład, jeżeli ustawisz PROGRAMATOR CZASU WYŁĄCZENIA na 2 godziny, na ekranie pojawi się „2.0 h” i urządzenie wyłączy się po upływie 2 godzin.

2. Naciskaj przycisk **TIMER OFF** kilkakrotnie aż do ustawieniażądanego czasu wyłączenia urządzenia.
3. Odczekaj 2 sekundy aż funkcja **TIMER OFF** zostanie aktywowana. Wyświetlacz cyfrowy pilota powróci do prezentacji temperatury.

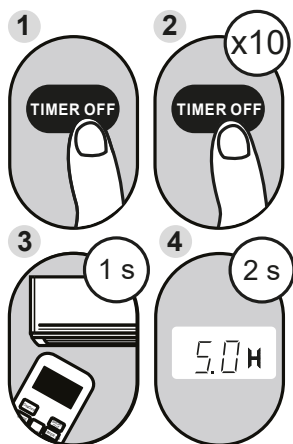

Przykład: Ustawienie urządzenia aby wyłączyło się po upływie 5 godzin.

UWAGA: Ustawiając funkcję PROGRAMATORA CZASU WŁ. lub WYŁ. do 10 godzin, czas będzie narastać ze skokiem 30 minut, po każdym naciśnięciu przycisku. Powyżej 10 i do 24 godzin, czas będzie narastać ze skokiem 1 godziny. Po przekroczeniu 24 godzin, programator rozpocznie naliczanie czasu od 0.

Każdą z funkcji można wyłączyć, ustawiając jej programator na „0,0 h”.

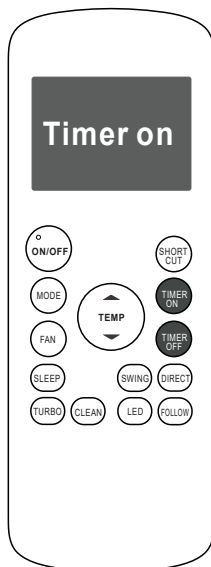

Kontynuuj naciskanie przycisku **TIMER ON** lub **TIMER OFF** aż do osiągnięciażądanego czasu.

Jednoczesne ustawianie PROGRAMATORA CZASU WŁĄCZENIA i WYŁĄCZENIA

Należy pamiętać, że przedziały czasowe ustawiane dla obu funkcji dotyczą godzin po bieżącym czasie. Na przykład, jeżeli aktualnie jest godzina 13:00, a urządzenie ma załączyć się automatycznie o 19:00; klimatyzator ma pracować przez dwie godziny i wyłączyć się automatycznie o 21:00 - w tym celu należy wykonać poniższe operacje:

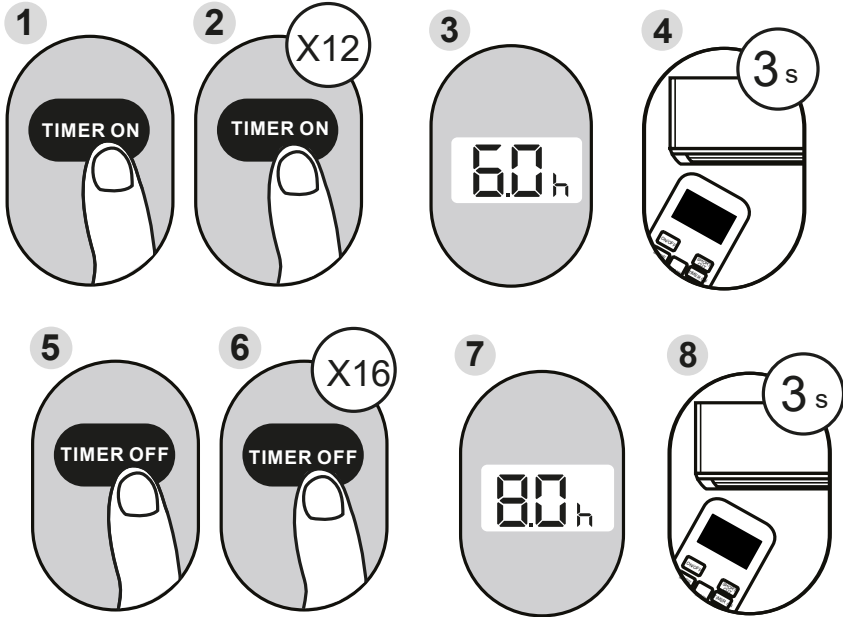

Przykład: ustawienie aby urządzenie włączyło się po 3 godzinach, pracowało przez 2 godziny i następnie wyłączyło się (patrz poniższy rysunek).

Wyświetlacz pilota

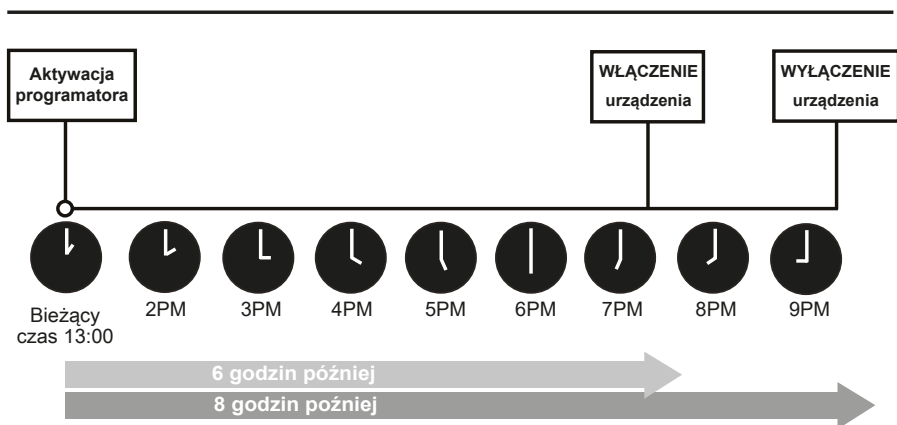
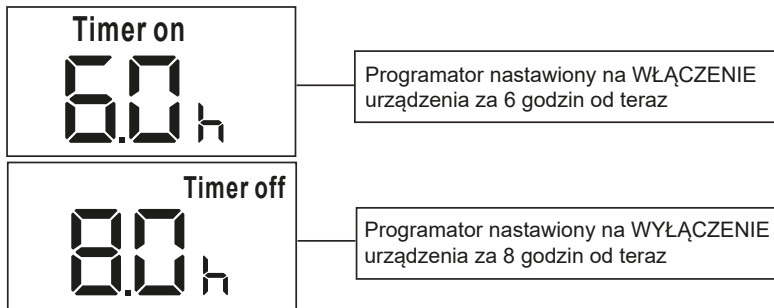

Obsługa zaawansowanych funkcji

Funkcja SLEEP

Funkcja SLEEP pozwala obniżyć zużycie energii podczas snu (kiedy nie jest wymagane utrzymanie stałej temperatury komfortu). Funkcję tę można uruchomić wyłącznie za pomocą pilota.

Uwaga: Funkcji SLEEP nie można załączyć podczas pracy w trybie WENTYLACJI i OSUSZANIA.

Funkcja TURBO

Urządzenie z załączoną funkcją TURBO pracuje ze zwiększoną wydajnością w celu osiągnięcia ustawionej temperatury w jak najkrótszym czasie.

- Po naciśnięciu przycisku **TURBO** w trybie CHŁODZENIA, urządzenie będzie nawiewać chłodne powietrze z maksymalną, dostępną prędkością wentylatora, aby przyspieszyć proces chłodzenia.
- Po naciśnięciu przycisku **TURBO** w trybie GRZANIA, załączona zostanie nagrzewnica elektryczna (dla jednostek w nią wyposażonych), która przyspieszy proces grzania.

Funkcja SELF CLEAN

Bakterie przenoszone drogą powietrzną mogą rozwijać się w wilgoci, skraplającej się na wymiennikach ciepła urządzenia. Przy regularnym użytkowaniu, większość wilgoci zostaje odparowana z urządzenia. Po naciśnięciu przycisku **SELF CLEAN**, urządzenie załączy funkcję automatycznego samoczyszczenia. Cykl czyszczenia trwa 30 minut, a po jego zakończeniu urządzenie wyłączy się automatycznie. Naciśnięcie przycisku **SELF CLEAN** w trakcie trwania cyklu, anuluje działanie funkcji i wyłączy urządzenie.

Częstotliwość używania funkcji **SELF CLEAN** jest nieograniczona.

Uwaga: Funkcję tę można załączyć wyłącznie w trybie CHŁODZENIA lub OSUSZANIA.

Funkcja SHORTCUT

- Funkcja umożliwia przywrócenie bieżących ustawień lub wznowienie poprzednich.
- Naciśnięcie tego przycisku przy załączonym pilocie, spowoduje automatyczne przywrócenie ostatnio obowiązujących ustawień, z uwzględnieniem trybu pracy, nastawy temperatury, poziomu prędkości wentylatora i funkcji SLEEP (jeżeli była aktywna).
- Wciśnięcie przycisku na dłużej niż 2 sekundy, spowoduje automatyczne przywrócenie bieżących ustawień pracy, z uwzględnieniem trybu pracy, nastawy temperatury, poziomu prędkości wentylatora i funkcji SLEEP (jeżeli była aktywna).

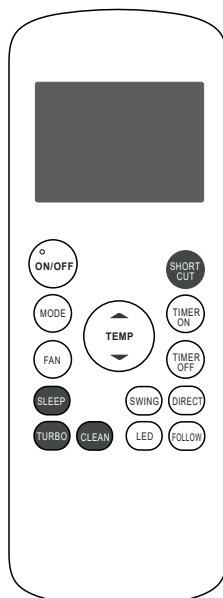

Model: RG57A1(B)/BGEF, RG57B(B)/BGE, RG57K7(B)/BGEF

UWAGA: Przyciski CLEAN i FOLLOW ME nie są dostępne dla modelu **RG57B(B)/BGE**. Przycisk DIRECT nie jest dostępny dla modelu **RG57K7(B)/BGE**.

Obsługa zaawansowanych funkcji

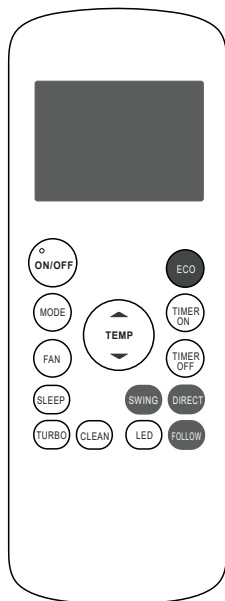

Model: RG57A7(B)/BGEF

Funkcja FOLLOW ME

Po załączeniu funkcji FOLLOW ME pilot zmierzy temperaturę jego aktualnego otoczenia. W trybie AUTO, CHŁODZENIE lub GRZANIE, dzięki pomiarowi temperatury w pomieszczeniu przez pilota (zamiast przez samą jednostkę wewnętrzną), klimatyzator zoptymalizuje temperaturę w otoczeniu użytkownika i zapewni maksymalny komfort.

1. Naciśnij przycisk **FOLLOW ME** aby załączyć funkcję. Pilot będzie przysyłał sygnał z danymi temperatury do jednostki wewnętrznej co trzy minuty.
2. Naciśnij przycisk **FOLLOW ME** ponownie aby wyłączyć tę funkcję.

Funkcja ECO

Funkcja aktywuje tryb oszczędzania energii. Po naciśnięciu tego przycisku w trybie chłodzenia, pilot automatycznie wyreguluje temperaturę do 24°C, ustawi prędkość wentylatora na AUTO w celu ograniczenia zużycia energii (tylko jeżeli ustawiona temperatura wynosi poniżej 24°C). Jeżeli ustawiona temperatura przekracza 24°C, po naciśnięciu przycisku ECO, prędkość wentylatora zmieni się na automatyczną, a nastawa temperatury nie zmieni się.

UWAGA:

- Ponowne naciśnięcie przycisku ECO, modyfikacja trybu lub zmiana nastawy temperatury poniżej 24°C, zatrzyma działanie funkcji ECO. Podczas pracy w trybie ECO, nastawa temperatury powinna wynosić co najmniej 24°C. Funkcja może powodować niedostateczne chłodzenie. Jeżeli warunki przestaną być komfortowe, naciśnij ponownie przycisk ECO aby wyłączyć działanie funkcji.

Funkcja SWING

Przycisk SWING

Zatrzymywanie i uruchamianie automatycznego wachlowania poziomej żaluzji.

Przycisk DIRECT

(niedostępny w modelu RG57K7(B)BGEF)

Służy do ustawianiażądanego kierunku nawiewu góra/dół. Każde naciśnięcie przycisku zmienia kąt ustawienia żaluzji o 6 stopni.

SUPER SLIM CASSETTE AIR CONDITIONER

Owner's Manual

Thank you for choosing our product.
For proper operation, please read and keep this manual carefully.

If you have lost the Owner's Manual, please contact the local agent or visit www.kaisai.pl or sent email to: handlowy@fgpoland.pl, for electronic version.

Table of Contents

Owner's Manual

1 Safety Precautions 34

2 Indoor Unit Parts and Major Functions 35

3 Manual Operation 37

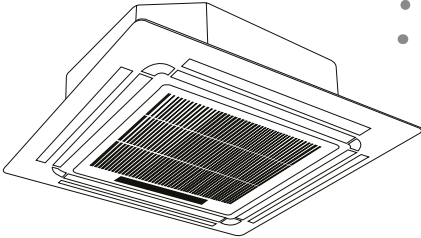
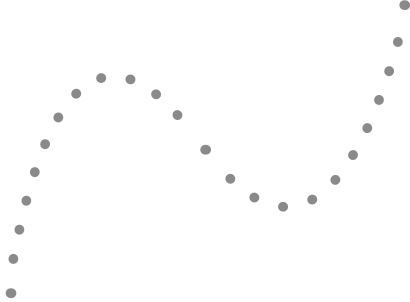

EN

4 Care and Maintenance38

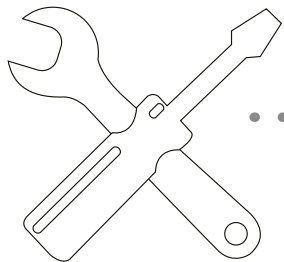

5 Troubleshooting.....40

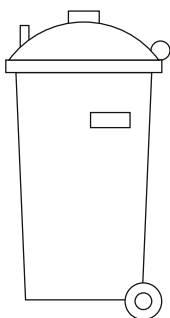
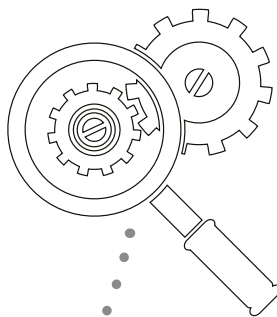

6 European Disposal Guidelines.....43

Safety Precautions

1

Thank you for purchasing this air conditioner. This manual will provide you with information on how to operate, maintain, and troubleshoot your air conditioner. Following the instructions will ensure the proper function and extended lifespan of your unit.

Please pay attention to the following signs:



WARNING

Failure to observe a warning may result in death. The appliance must be installed in accordance with national regulations.



CAUTION

Failure to observe a caution may result in injury or equipment damage.

WARNING

- Ask an authorized dealer to install this air conditioner. Inappropriate installation may cause water leakage, electric shock, or fire.
- The warranty will be voided if the unit is not installed by professionals.
- If abnormal situation arises (like burning smell), turn off the power supply and call your dealer for instructions to avoid electric shock, fire or injury.
- **DO NOT** let the indoor unit or the remote control get wet. It may cause electric shock or fire.
- **DO NOT** insert fingers, rods or other objects into the air inlet or outlet. This may cause injury, since the fan may be rotating at high speeds.
- **DO NOT** use a flammable spray such as hair spray, lacquer or paint near the unit. This may cause fire or combustion.

CAUTION

- **DO NOT** touch the air outlet while the swing flap is in motion. Fingers might get caught or the unit may break down.
- **DO NOT** inspect the unit by yourself. Ask an authorized dealer to perform the inspection.
- To prevent product deterioration, do not use the air conditioner for preservation purposes (storage of food, plants, animals, works of art, etc.).
- **DO NOT** touch the evaporator coils inside the indoor unit. The evaporator coils are sharp and may cause injury.

- **DO NOT** operate the air conditioner with wet hands. It may cause electric shock.
- **DO NOT** place items that might be affected by moisture damage under the indoor unit. Condensation can occur at a relative humidity of 80%.
- **DO NOT** expose heat-producing appliances to cold air or place them under the indoor unit. This may cause incomplete combustion or deformation of the unit due to the heat.
- After long periods of usage, check the indoor unit to see if anything is damaged. If the indoor unit is damaged, it may fall and cause injury.
- If the air conditioner is used together with other heating devices, thoroughly ventilate the room to avoid oxygen deficiency.
- **DO NOT** climb onto or place objects on top of the outdoor unit.
- **DO NOT** operate the air conditioner when using fumigant insecticides. The chemicals may become layered with the unit and endanger those who are hypersensitive to chemicals.
- **DO NOT** let children play with the air conditioner.
- The air conditioner can be used by children aged 8 years and older and people with reduced physical, sensory or mental capabilities, or lack of experience and knowledge, if they have been given instruction on how to properly and safely operate the system.
- **DO NOT** operate the air conditioner in a wet room (e.g. bathroom or laundry room). This can cause electrical shock and cause the product to deteriorate.

Indoor Unit Parts And Major Functions

2

Unit Parts

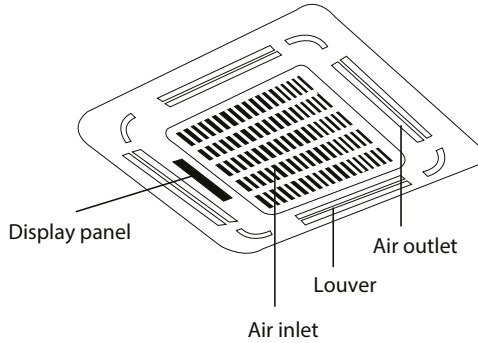

Fig. 2.1

Operating Conditions

Use the system in the following temperature for safe and effective operation. If the air conditioner is used outside of the following conditions, it may malfunction or be less efficient.

	COOL Mode	HEAT mode	DRY mode
Indoor Temperature	17-32°C (62-90°F)	0-30°C (32-86°F)	17-32°C (62-90°F)
Outdoor Temperature	0-50°C (32-122°F)	-15-24°C (5-76°F)	0-50°C (32-122°F)
	-15-50°C (5-122°F) (low temperature cooling models)		

Features

Default Setting

When the air conditioner restarts after a power failure, it will default to the factory settings (AUTO mode, AUTO fan, 24°C (76°F)).

This may cause inconsistencies on the remote control and unit panel. Use your remote control to update the status.

Auto-Restart (some models)

In case of power failure, the system will immediately stop. When power returns, the Operation light on the indoor unit will flash. To restart the unit, press the ON/OFF button on the remote control. If the system has an auto restart function, the unit will restart using the same settings.

Louver Angle Memory Function (Optional)

Some models are designed with a louver angle memory function. When the unit restarts after a power failure, the angle of the horizontal louvers will automatically return to the previous position. The angle of the horizontal louver should not be set too small as condensation may form and drip into the machine. To reset the louver, press the manual button, which will reset the horizontal louver settings.

Refrigerant Leak Detection System (some models)

In the event of a refrigerant leak, the LCD screen will display "EC" and the LED indicator light will flash.

Energy Saving Tips

- **DO NOT** set the unit to excessive temperature levels.
- While cooling, close the curtains to avoid direct sunlight.
- Doors and windows should be kept closed to keep cool or warm air in the room.
- **DO NOT** place objects near the air inlet and outlet of the unit. This will reduce the efficiency of the unit.
- Set a timer and use the built-in SLEEP/ECONOMY mode if applicable.
- If you don't plan to use the unit for a long time, remove the batteries from the remote control.
- Clean the air filter every two weeks. A dirty filter can reduce cooling or heating efficiency.
- Adjust louvers properly and avoid direct airflow.

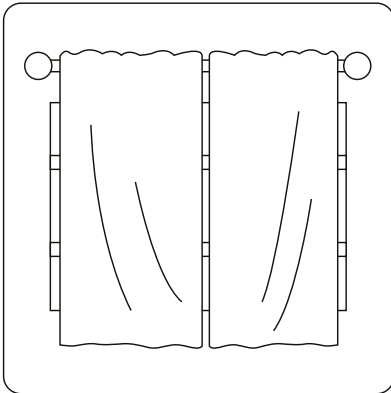

Closing the curtains while heating also helps keep the heat in

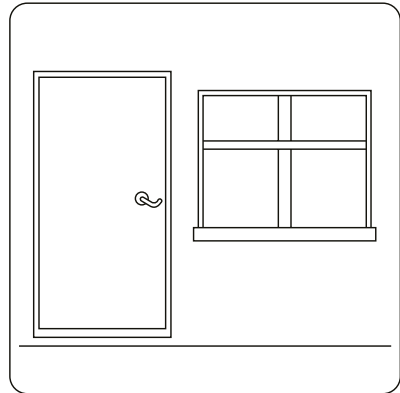

Doors and windows should be kept closed

This display panel on the indoor unit can be used to operate the unit in case the remote control has been misplaced or is out of batteries.

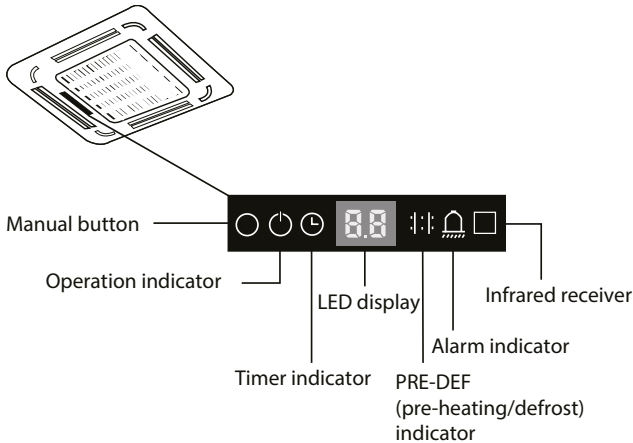

Fig. 3.1

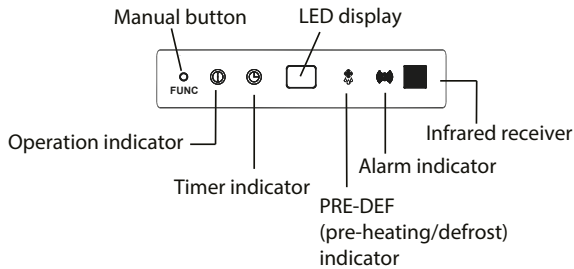

Fig. 3.2

- **MANUAL** button: This button selects the mode in the following order: AUTO, FORCED COOL, OFF.
- **FORCED COOL** mode: In FORCED COOL mode, the Operation light flashes. The system will then turn to AUTO after it has cooled with a high wind speed for 30 minutes. The remote control will be disabled during this operation.
- **OFF** mode: When the panel is turned OFF, the unit turns off and the remote control is re-enabled.

Care And Maintenance

4

Safety Precautions

- Contact an authorized service technician for repair or maintenance of this unit. Improper repair and maintenance may cause water leakage, electrical shock, or fire, and may void your warranty.
- **DO NOT** substitute a blown fuse with a higher or lower amperage rating fuse, as this may cause circuit damage or an electrical fire.
- Please make sure the drain hose is set up according to the instructions. Failure to do so could cause leakage and result in personal property damage, fire and electric shock.
- Make sure that all wires are connected properly. Failure to connect wires according to instructions can result in electrical shock or fire.

Unit Maintenance

! BEFORE CLEANING OR MAINTENANCE

- Always turn off your air conditioning system and disconnect its power supply before cleaning or maintenance.
- **DO NOT** use chemicals or chemically treated cloths to clean the unit
- **DO NOT** use benzene, paint thinner, polishing powder or other solvents to clean the unit. They can cause the plastic surface to crack or deform.
- **DO NOT** wash the unit under running water. Doing so causes electrical danger.
- **DO NOT** use water hotter than 40°C (104°F) to clean the front panel. This can cause the panel to deform or become discolored.
- Clean the unit using a damp, lint-free cloth and neutral detergent. Dry the unit with a dry, lint-free cloth.

How To Clean The Air Filter

The filter prevents dust and other particles from entering the indoor unit. Dust buildup can reduce the efficiency of the air conditioner. For optimum efficiency, clean the air filter every two weeks or more frequently if you live in a dusty area. Replace the filter with a new one if it's heavily clogged and unable to be cleaned.

! WARNING: DO NOT REMOVE OR CLEAN THE FILTER BY YOURSELF

Removing and cleaning the filter can be dangerous. Removal and maintenance must be performed by a certified technician.

NOTE: In households with animals, you will have to periodically wipe down the grille to prevent blocked airflow due to animal hair.

1. Unlock the grille by pushing the two tabs towards the middle simultaneously.
2. Unplug the display panel cable from the control box on the main body.

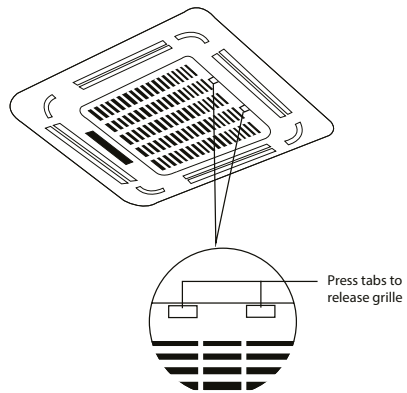

Fig. 4.1

3. Detach the grille from the main unit by holding the grille at a 45° angle, lifting it up slightly and then pulling the grille forward.

NOTE: Some models include an auto-lifting panel function, which allows the grill to move vertically and simplifies the filter cleaning process.

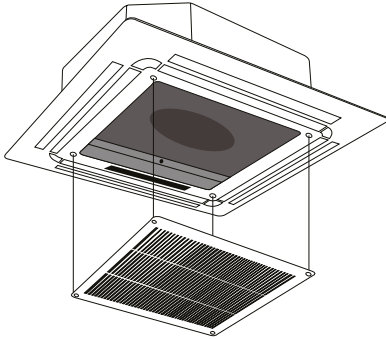

Fig. 4.2

4. Remove the air filter.
5. Clean the air filter by vacuuming the surface or washing it in warm water with mild detergent.
 - A. If using a vacuum cleaner, the inlet side should face the vacuum.

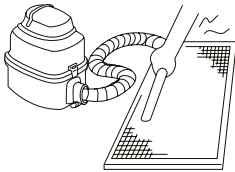

Fig. 4.3

- B. If using water, the inlet side should face down and away from the water stream.

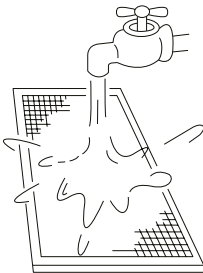

Fig. 4.4

6. Rinse the filter with clean water and allow it to air-dry. **DO NOT** let the filter dry in direct sunlight.
7. Reinstall the filter.
8. Reinstall the front grille and reconnect the display panel cable to the control box on the main body.

Repairing Refrigerant Leaks

! WARNING

- If the refrigerant leaks, turn off the air conditioner and any combustible heating devices, ventilate the room and call your dealer immediately. Refrigerant is both toxic and flammable. **DO NOT** use the air conditioner until the leak is repaired.
- When the air conditioner is installed in a small room, measures must be taken to prevent the refrigerant concentration from exceeding the safety limit in the event of refrigerant leakage. Concentrated refrigerant causes a severe health and safety threat.

Refrigerant Leak Detection System (some models)

- In the event of a refrigerant leak, the LCD screen will display "EC" and the LED indicator light will flash.

Preparation For Periods Of Non-Use

Maintenance after Extended Non-Use

1. Remove any obstacles blocking the vents of both the indoor and outdoor units.
2. Clean the air filter and the front grille of the indoor unit. Reinstall the clean, dry air filter in its original position.
3. Turn on the main power switch at least 12 hours prior to operating the unit.

Storing the Unit While Not In Use

1. Run the appliance on FAN mode for 12 hours in a warm room to dry it and prevent mold.
2. Turn off the appliance and unplug it.
3. Clean the air filter according to the instructions in the previous section. Reinstall the clean, dry filter before storing.
4. Remove the batteries from the remote control.

! CAUTIONS

If one of the following conditions occurs, switch off the power supply immediately and contact your dealer for further assistance.

- The operation light continues to flash rapidly after the unit has been restarted.
- The remote control buttons do not work.
- The unit continually trips fuses or circuit breakers.
- A foreign object or water enters the air conditioner.
- The indoor unit leaks.

Common Problems

The following symptoms are not a malfunction and in most situations will not require repairs.

Problem	Possible Causes
Unit does not turn on when pressing ON/OFF button	The unit has a 3-minute protection feature that prevents the unit from overloading. The unit cannot be restarted within three minutes of being turned off.
	Cooling and Heating Models: If the Operation light and PRE-DEF (Pre-heating/Defrost) indicators are lit up, the outdoor temperature is too cold and the unit's anti-cold wind is activated in order to defrost the unit.
	In Cooling-only Models: If the "Fan Only" indicator is lit up, the outdoor temperature is too cold and the unit's anti-freeze protection is activated in order to defrost the unit.
The unit changes from COOL mode to FAN mode	The unit changes its setting to prevent frost from forming on the unit. Once the temperature increases, the unit will start operating again.
	The set temperature has been reached, at which point the unit turns off the compressor. The unit will resume operating when the temperature fluctuates again.
The indoor unit emits white mist	In humid regions, a large temperature difference between the room's air and the conditioned air can cause white mist.
Both the indoor and outdoor units emit white mist	When the unit restarts in HEAT mode after defrosting, white mist may be emitted due to moisture generated from the defrosting process.
The indoor unit makes noises	A squeaking sound is heard when the system is OFF or in COOL mode. The noise is also heard when the drain pump (optional) is in operation.
	A squeaking sound may occur after running the unit in HEAT mode due to expansion and contraction of the unit's plastic parts.
Both the indoor unit and outdoor unit make noises	A low hissing sound may occur during operation. This is normal and is caused by refrigerant gas flowing through both the indoor and outdoor units.
	A low hissing sound may be heard when the system starts, has just stopped running or is defrosting. This noise is normal and is caused by the refrigerant gas stopping or changing direction.
The outdoor unit makes noises	The unit will make different sounds based on its current operating mode.

Problem	Possible Causes
Dust is emitted from either the indoor or outdoor unit	The unit may accumulate dust during extended periods of non-use, which will be emitted when the unit is turned on. This can be mitigated by covering the unit during long periods of inactivity.
The unit emits a bad odor	The unit may absorb odors from the environment (such as furniture, cooking, cigarettes, etc.) which will be emitted during operations.
	The unit's filters have become moldy and should be cleaned.
The fan of the outdoor unit does not operate	During operation, the fan speed is controlled to optimize product operation.

Troubleshooting Tips

When troubles occur, please check the following points before contacting a repair company.

Problem	Possible Causes	Solution
The unit is not working	Power failure	Wait for the power to be restored
	The power switch is off	Turn on the power
	The fuse is burned out	Replace the fuse
	Remote control batteries are dead	Replace the remote control batteries
	The unit's 3-minute protection has been activated	Wait three minutes after restarting the unit
Poor cooling performance	Temperature setting may be higher than the ambient room temperature	Lower the temperature setting
	The heat exchanger on the indoor or outdoor unit is dirty	Clean the affected heat exchanger
	The air filter is dirty	Remove the filter and clean it according to instructions
	The air inlet or outlet of either unit is blocked	Turn the unit off, remove the obstruction and turn it back on
	Doors and windows are open	Make sure that all doors and windows are closed while operating the unit
	Excessive heat is generated by sunlight	Close windows and curtains during periods of high heat or bright sunshine
	Low refrigerant due to leak or long-term use	Check for leaks, re-seal if necessary and top off refrigerant
The unit starts and stops frequently	There's too much or too little refrigerant in the system	Check for leaks and recharge the system with refrigerant
	There is air, incompressible gas or foreign material in the refrigeration system.	Evacuate and recharge the system with refrigerant
	System circuit is blocked	Determine which circuit is blocked and replace the malfunctioning piece of equipment
	The compressor is broken	Replace the compressor
	The voltage is too high or too low	Install a manostat to regulate the voltage
Poor heating performance	The outdoor temperature is lower than 7°C (44.5°F)	Check for leaks and recharge the system with refrigerant
	Cold air is entering through doors and windows	Make sure that all doors and windows are closed during use
	Low refrigerant due to leak or long-term use	Check for leaks, re-seal if necessary and top off refrigerant

Error Codes



Number	Cause	The number of flashes per second	Timer indicator	Error Code
1	Indoor EEPROM (Electrically Erasable Programmable Read-Only Memory) error	1	Off	E0
2	Indoor and outdoor unit communication malfunction	2	Off	E1
3	Indoor fan speed malfunction	4	Off	E3
4	Indoor room temperature sensor error	5	Off	E4
5	Evaporator coil temperature sensor error	6	Off	E5
6	Refrigerant leak detection system malfunction	7	Off	EC
7	Water level alarm malfunction	8	Off	EE
8	Dual indoor unit (twin model only) communication malfunction	9	Off	E8
9	Other twin model malfunction	10	Off	E9
10	Overload protection	1	On	F0
11	Outdoor temperature sensor error	2	On	F1
12	Outdoor condenser pipe sensor error	3	On	F2
13	Discharge air temperature sensor error	4	On	F3
14	Outdoor EEPROM (Electrically Erasable Programmable Read-Only Memory) error	5	On	F4
15	Outdoor fan speed (DC fan motor only) malfunction	6	On	F5
16	T2b sensor error	7	On	F6
17	Auto-lifting panel communication error	8	On	F7
18	Auto-lifting panel malfunction	9	On	F8
19	Auto-lifting panel is open	10	On	F9
20	Inverter module IPM protection	1	Flash	P0
21	High/Low voltage protection	2	Flash	P1
22	Compressor top overheating protection	3	Flash	P2
23	Outdoor low temperature protection	4	Flash	P3
24	Compressor drive error	5	Flash	P4
25	Mode conflict	6	Flash	P5
26	Compressor low-pressure protection	7	Flash	P6
27	Outdoor IGBT sensor error	8	Flash	P7

European Disposal Guidelines

6

Users in European Countries may be required to properly dispose of this unit. This appliance contains refrigerant and other potentially hazardous materials. When disposing of this appliance, the law requires special collection and treatment. DO NOT dispose of this product as household waste or unsorted municipal waste.

When disposing of this appliance, you have the following options:

- Dispose of the appliance at designated municipal electronic waste collection facility.
- When buying a new appliance, the retailer will take back the old appliance free of charge.
- The manufacturer will also take back the old appliance free of charge.
- Sell the appliance to certified scrap metal dealers.

NOTE: Disposing of this appliance in the forest or other natural surroundings endangers your health and is bad for the environment. Hazardous substances may leak into the ground water and enter the food chain.



The design and specifications are subject to change without prior notice for product improvement. Consult with the sales agency or manufacturer for details.

AIR CONDITIONER REMOTE CONTROLLER

Owner's Manual

Thank you for choosing our product.
For proper operation, please read and keep this manual carefully.

If you have lost the Owner's Manual, please contact the local agent or visit www.kaisai.pl
or sent email to: handlowy@fgpoland.pl, for electronic version.

CONTENTS

Remote controller Specifications.....	45
Function buttons	46
Handling the remote controller	48
Remote LCD screen indicators	49
How to use the basic functions.....	50
How to use the advanced functions	57

Remote Controller Specifications

Model	RG57A7(B)/BGEF, RG57A1(B)/BGEF RG57B(B)/BGE, RG57K7(B)/BGEF
Rated Voltage	3.0V(Dry batteries R03/LR03×2)
Signal Receiving Range	8m
Environment	-5°C~60°C

Function Buttons

Before you begin using your new air conditioner, make sure to familiarize yourself with its remote control. The following is a brief introduction to the remote control itself. For instructions on how to operate your air conditioner, refer to the **How to Use Basic Functions** section of this manual.

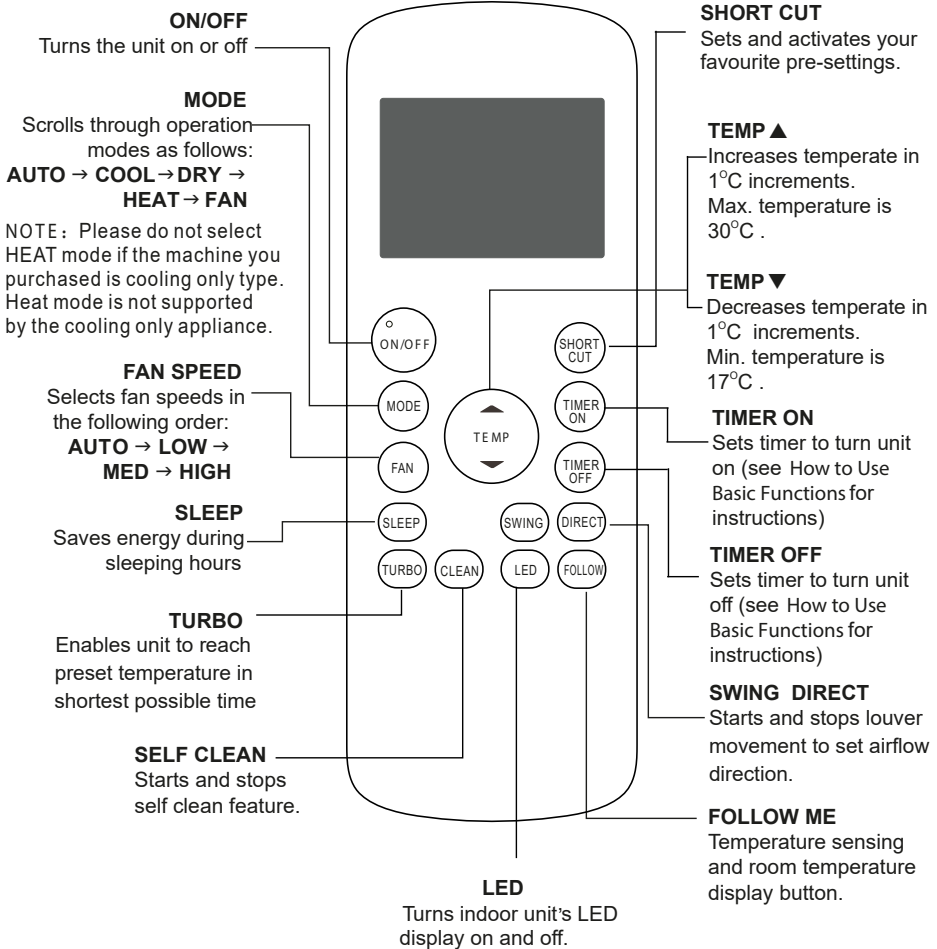

Model: RG57A1(B)/BGEF, RG57B(B)/BGE, RG57K7(B)/BGEF

NOTE: CLEAN and FOLLOW buttons are not available for Model RG57B(B)/BGE, DIRECT button is not available for Model RG57K7(B)/BGE.

Function Buttons

Before you begin using your new air conditioner, make sure to familiarize yourself with its remote control. The following is a brief introduction to the remote control itself. For instructions on how to operate your air conditioner, refer to the **How to Use Basic Functions** section of this manual.

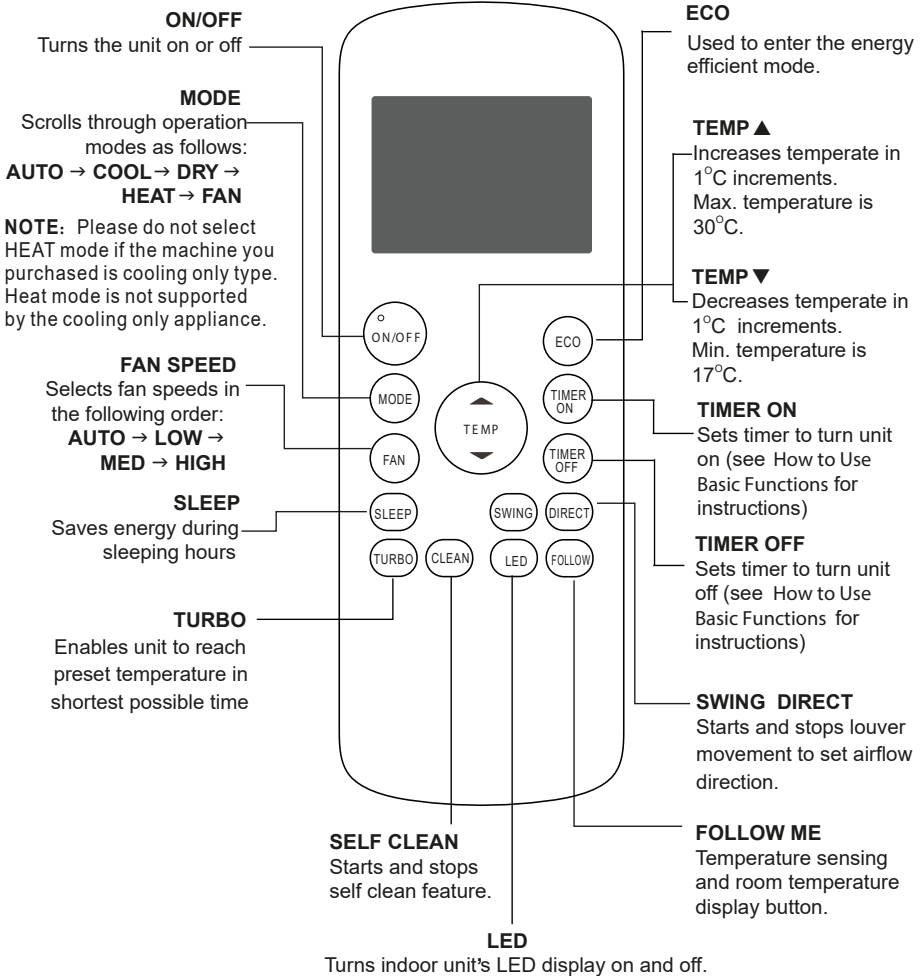

Model: RG57A7(B)/BGEF

Handling The Remote Controller

NOT SURE WHAT A FUNCTION DOES?

Refer to the How to Use Basic Functions and **How to Use Advanced Functions** sections of this manual for a detailed description of how to use your air conditioner.

SPECIAL NOTE

- Button designs on your unit may differ slightly from the example shown.
- If the indoor unit does not have a particular function, pressing that function's button on the remote control will have no effect.
- When there are wide differences between "Remote controller Illustration" and "USER'S MANUAL" on function description, the description of "USER'S MANUAL" shall prevail.

Inserting and Replacing Batteries

Your air conditioning unit comes with two AAA batteries. Put the batteries in the remote control before use.

1. Slide the back cover from the remote control downward, exposing the battery compartment.
2. Insert the batteries, paying attention to match up the (+) and (-) ends of the batteries with the symbols inside the battery compartment.
3. Slide the battery cover back into place.

! BATTERY NOTES

For optimum product performance:

- Do not mix old and new batteries, or batteries of different types.
- Do not leave batteries in the remote control if you don't plan on using the device for more than 2 months.

BATTERY DISPOSAL

Do not dispose of batteries as unsorted municipal waste. Refer to local laws for proper disposal of batteries.

TIPS FOR USING REMOTE CONTROL

- The remote control must be used within 8 meters of the unit.
- The unit will beep when remote signal is received.
- Curtains, other materials and direct sunlight can interfere with the infrared signal receiver
- Remove batteries if the remote will not be used more than 2 months.

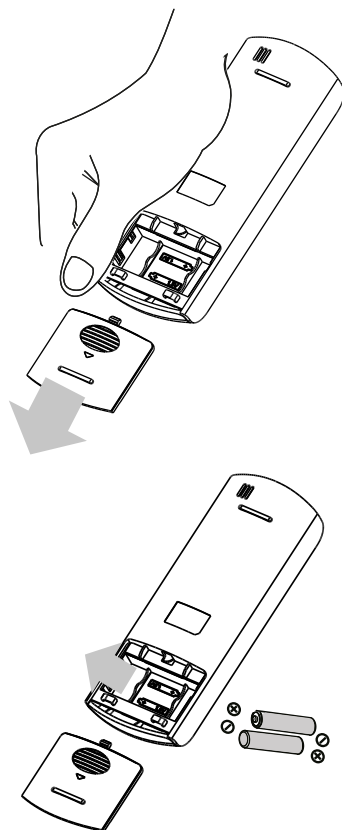

Remote LCD Screen Indicators

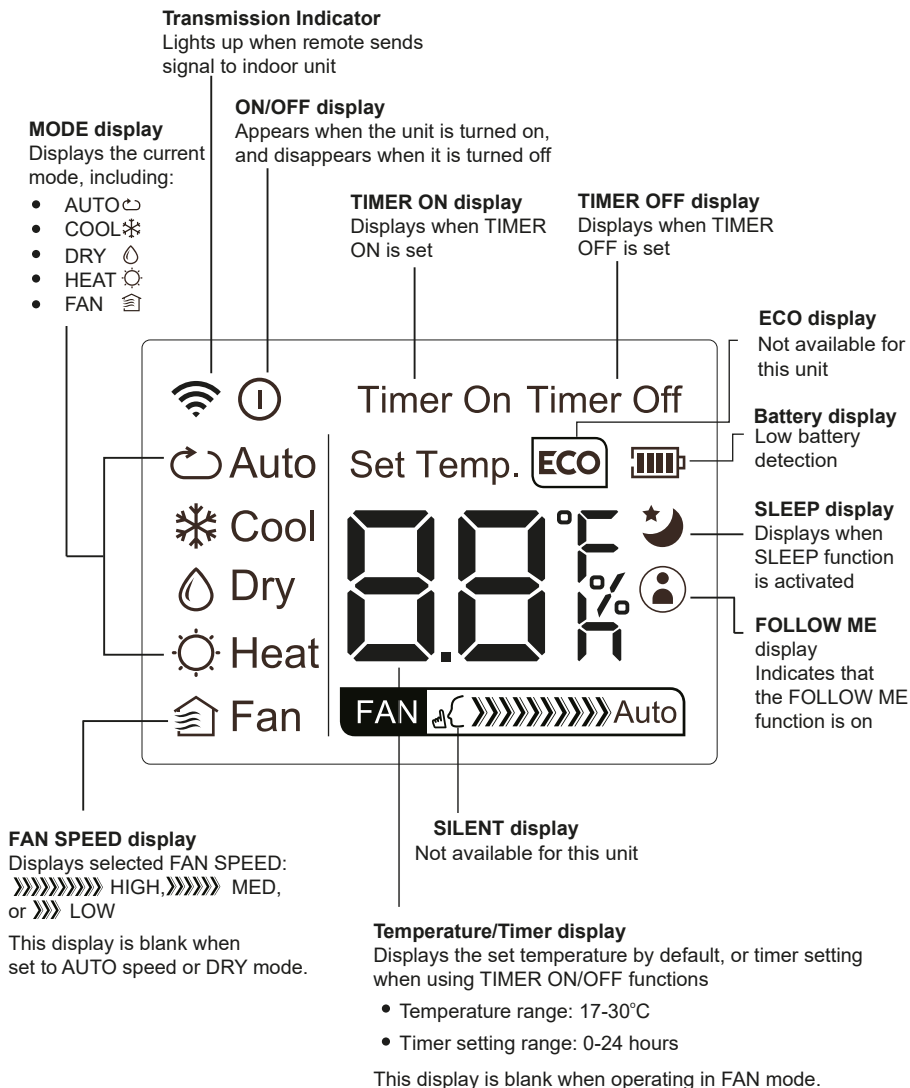

How To Use The Basic Functions

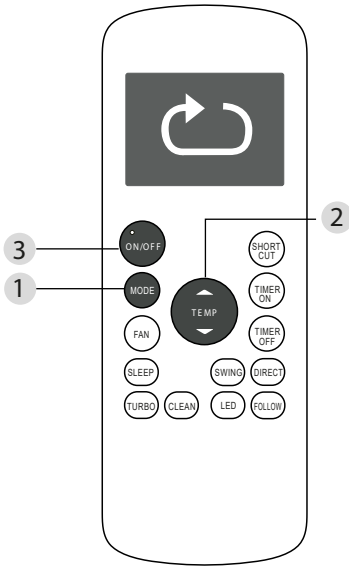

SETTING TEMPERATURE

The operating temperature range for units is 17-30°C. You can increase or decrease the set temperature in 1°C increments.

AUTO operation

In AUTO mode, the unit will automatically select the COOL, FAN, HEAT or DRY mode based on the set temperature.

1. Press the MODE button to select Auto mode.
2. Set your desired temperature using the Temp ▲ or Temp ▼ button.
3. Press the ON/OFF button to start the unit.

NOTE: FAN SPEED can't be set in Auto mode.

COOL operation

1. Press the MODE button to select COOL mode.
2. Set your desired temperature using the Temp ▲ or Temp ▼ button.
3. Press the FAN button to select the fan speed: AUTO, LOW, MED, or HIGH.
4. Press the ON/OFF button to start the unit.

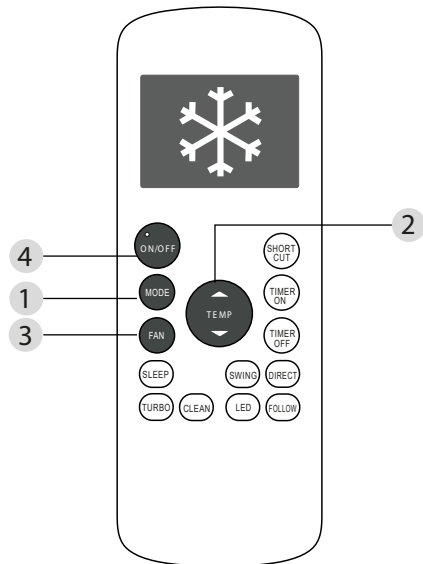

How To Use The Basic Functions

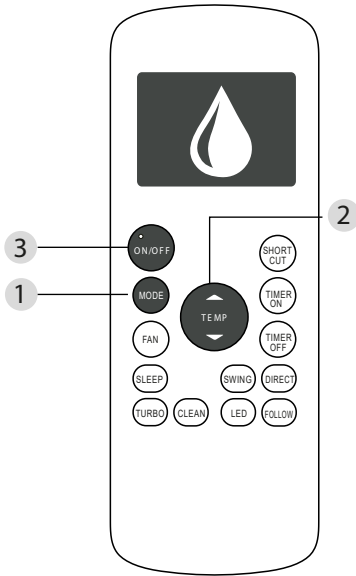

DRY operation(dehumidifying)

1. Press the MODE button to select DRY mode.
2. Set your desired temperature using the Temp▲ or Temp▼ button.
3. Press the ON/OFF button to start the unit.

NOTE: FAN SPEED can't be changed in DRY mode.

FAN operation

1. Press the MODE button to select FAN mode.
2. Press FAN button to select the fan speed: AUTO, LOW, MED or HIGH.
3. Press the ON/OFF button to start the unit.

NOTE: You can't set temperature in FAN mode. As a result, your remote control's LCD screen will not display temperature.

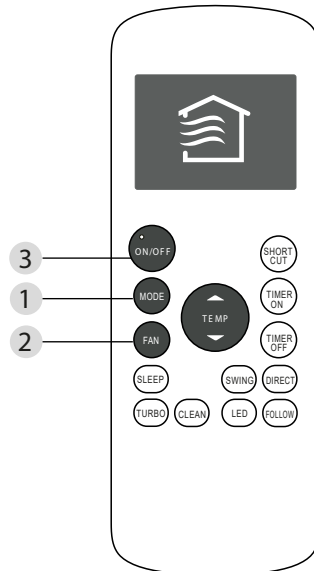

How To Use The Basic Functions

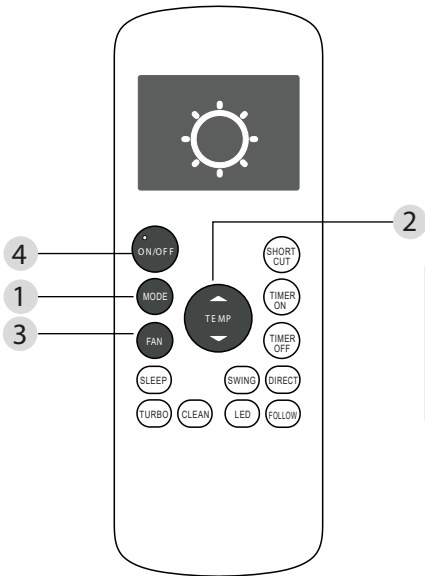

HEAT operation

1. Press the MODE button to select HEAT mode.
2. Set your desired temperature using the Temp ▲ or Temp ▼ button.
3. Press the FAN button to select the fan speed: AUTO, LOW, MED, or HIGH.
4. Press the ON/OFF button to start the unit.

NOTE: As outdoor temperature drops, the performance of your unit's HEAT function may be affected. In such instances, we recommend using this air conditioner in conjunction with other heating appliance.

Setting the TIMER function

Your air conditioning unit has two timer-related functions:

- **TIMER ON**- sets the amount of timer after which the unit will automatically turn on.
- **TIMER OFF**- sets the amount of time after which the unit will automatically turn off.

TIMER ON function

The **TIMER ON** function allows you to set a period of time after which the unit will automatically turn on, such as when you come home from work.

1. Press the **TIMER ON** button. By default, the last time period that you set and an "h" (indicating hours) will appear on the display.
Note: This number indicates the amount of time after the current time that you want the unit to turn on.
For example, if you set **TIMER ON** for 2 hours, "2.0h" will appear on the screen, and the unit will turn on after 2 hours.
2. Press the **TIMER ON** button repeatedly to set the time when you want the unit to turn on.
3. Wait 2 seconds, then the **TIMER ON** function will be activated. The digital display on your remote control will then return to the temperature display.

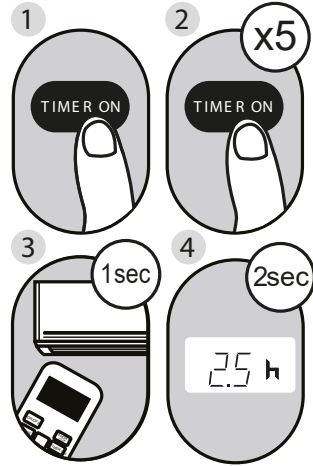

Example: Setting unit to turn on after 2.5 hours.

TIMER OFF function

The **TIMER OFF** function allows you to set a period of time after which the unit will automatically turn off, such as when you wake up.

1. Press the **TIMER OFF** button. By default, the last time period that you set and an "h" (indicating hours) will appear on the display.
Note: This number indicates the amount of time after the current time that you want the unit to turn off.
For example, if you set **TIMER OFF** for 2 hours, "2.0h" will appear on the screen, and the unit will turn off after 2 hours.
2. Press the **TIMER OFF** button repeatedly to set the time when you want the unit to turn off.
3. Wait 2 seconds, then the **TIMER OFF** function will be activated. The digital display on your remote control will then return to the temperature display.

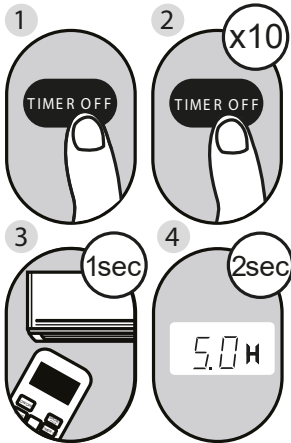

Example: Setting unit to turn off after 5 hours.

NOTE: When setting the **TIMER ON** or **TIMER OFF** functions, up to 10 hours, the time will increase in 30 minute increments with each press. After 10 hours and up to 24, it will increase in 1 hour increments. The timer will revert to zero after 24 hours.
You can turn off either function by setting its timer to "0.0h".

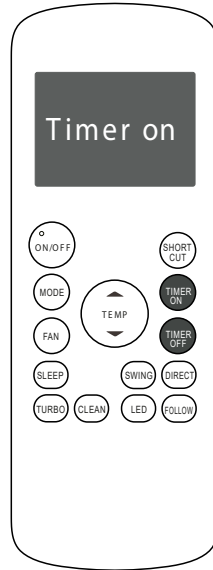

Continue to press **TIMER ON** or **TIMER OFF** until desired time is reached.

Setting both TIMER ON and TIMER OFF at the same time

Keep in mind that the time periods you set for both functions refer to hours after the current time. For example, say that the current time is 1:00 PM, and you want the unit to turn on automatically at 7:00 PM. You want it to operate for 2 hours, then automatically turn off at 9:00 PM.

Do the following:

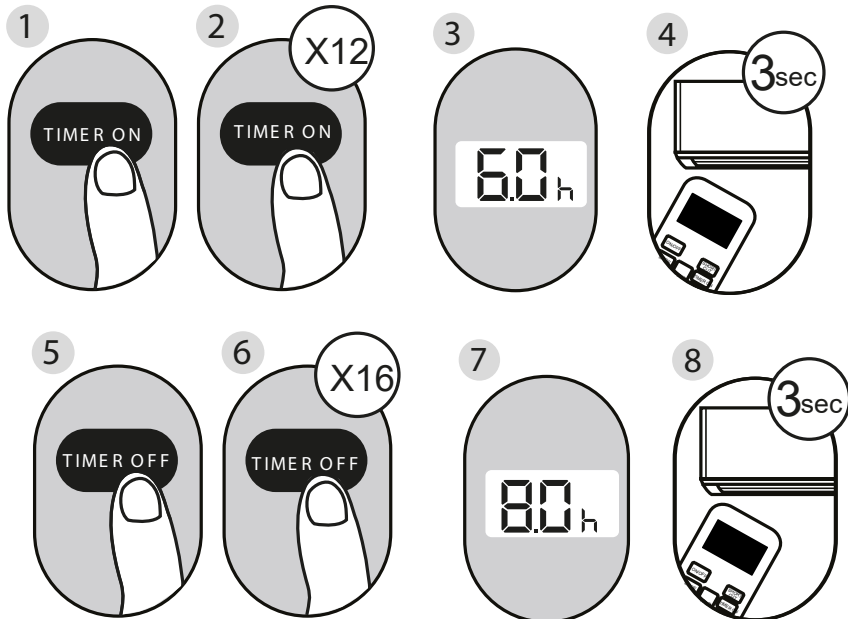

Example: Setting the unit to turn on after 6 hours, operate for 2 hours, then turn off (see the figure below)

Your remote display

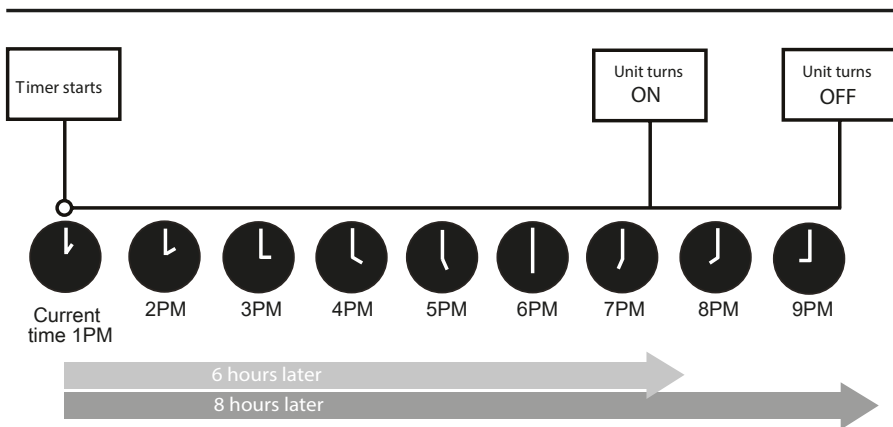
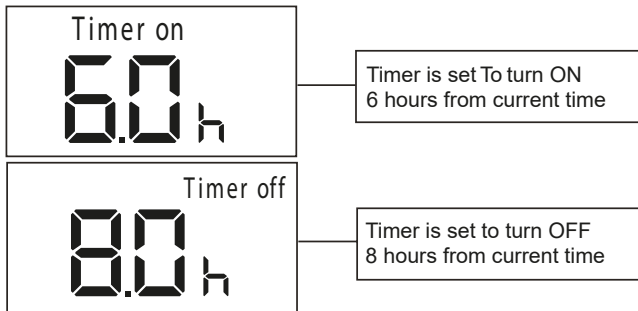

How To Use The Advanced Functions

SLEEP Function

The SLEEP function is used to decrease energy use while you sleep (and don't need the same temperature settings to stay comfortable). This function can only be activated via remote control.

Note: The SLEEP function is not available in FAN or DRY mode.

TURBO function

The TURBO function makes the unit work extra hard to reach your present temperature in the shortest amount of time possible.

- When you press the TURBO button in COOL mode, the unit will blow cool air with strongest wind setting to jump-start the cooling process.
- When you press the TURBO button in HEAT mode, for units with Electric heat elements, the Electric Heater will activate and jump-start the heating process.

SELF CLEAN function

Airborne bacteria can grow in the moisture that condenses around heat exchangers in the unit. With regular use, most of this moisture is evaporated from the unit. By pressing the **SELF CLEAN** button, your unit will clean itself automatically. The cleaning cycle takes 30 minutes, after which the unit will turn off automatically. Pressing the **SELF CLEAN** button mid-cycle will cancel the operation and turn off the unit.

You can use **SELF CLEAN** as often as you like.

Note: You can only activate this function in COOL or DRY mode.

SHORTCUT function

- Used to restore the current settings or resume previous settings.
- Push this button when remote controller is on, the system will automatically revert back to the previous settings including operating mode, setting temperature, fan speed level and sleep feature (if activated).
- If pushing more than 2 seconds, the system will automatically restore the current operation settings including operating mode, setting temperature, fan speed level and sleep feature (if activated).

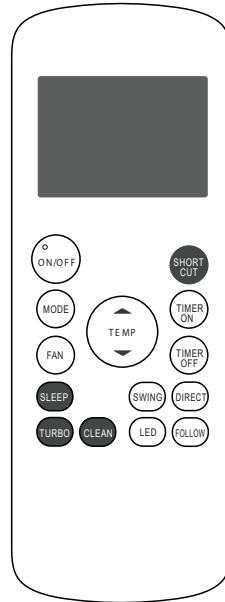

Model: R G57A1(B)/BGEF, R G57B(B)/BGE, R G57K7(B)/BGEF

NOTE: CLEAN and FOLLOW buttons are not available for Model **RG57B(B)/BGE**, DIRECT button is not available for Model **RG57K7(B)/BGE**.

How To Use The Advanced Functions

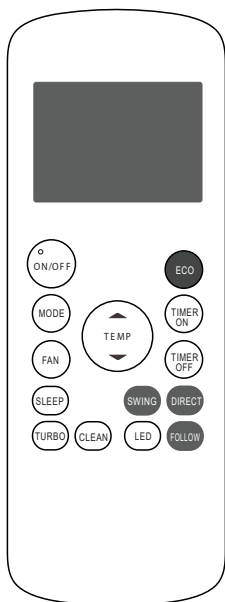

Model: RG57A7(B)/BGEF

FOLLOW ME function

The FOLLOW ME function enables the remote control to measure the temperature at its current location. When using AUTO, COOL, or HEAT functions, measuring ambient temperature from the remote control (instead of from the indoor unit itself) will enable the air conditioner to optimize the temperature around you and ensure maximum comfort.

1. Press FOLLOW ME button to activate function. The remote control will send temperature signal to the indoor unit every three minutes.
2. Press FOLLOW ME button again to turn off this function.

ECO function

Used to enter the energy efficient mode. Under cooling mode, press this button, the remote controller will adjust the temperature automatically to 24°C, fan speed of Auto to save energy (but only if the set temperature is less than 24°C). If the set temperature is above 24°C, press the ECO button, the fan speed will change to Auto, the set temperature will remain unchanged.

NOTE:

- Pressing the ECO button, or modifying the mode or adjusting the set temperature to less than 24°C will stop ECO operation.
- Under ECO operation, the set temperature should be 24°C or more. It may result in insufficient cooling. If you feel uncomfortable, just press the ECO button again to stop it.

SWING function

Swing Button

Used to stop or start horizontal louver auto swing feature.

DIRECT Button

(not applicable to model RG57K7(B)BGEF)

Used to set the desired up/down air flow direction. The louver changes 6 degree in angle for each press.

KAISAI



 **FG** Poland

FG POLAND ul. Ostrobramska 101 A, 04-041 Warszawa
tel. (22) 517 36 00, fax (22) 879 99 07
www.fgp.pl

kaisai.com