

KAISAI

PLATINUM PT-100CX

PLATINUM PT-150CX

PLATINUM PT-200CX

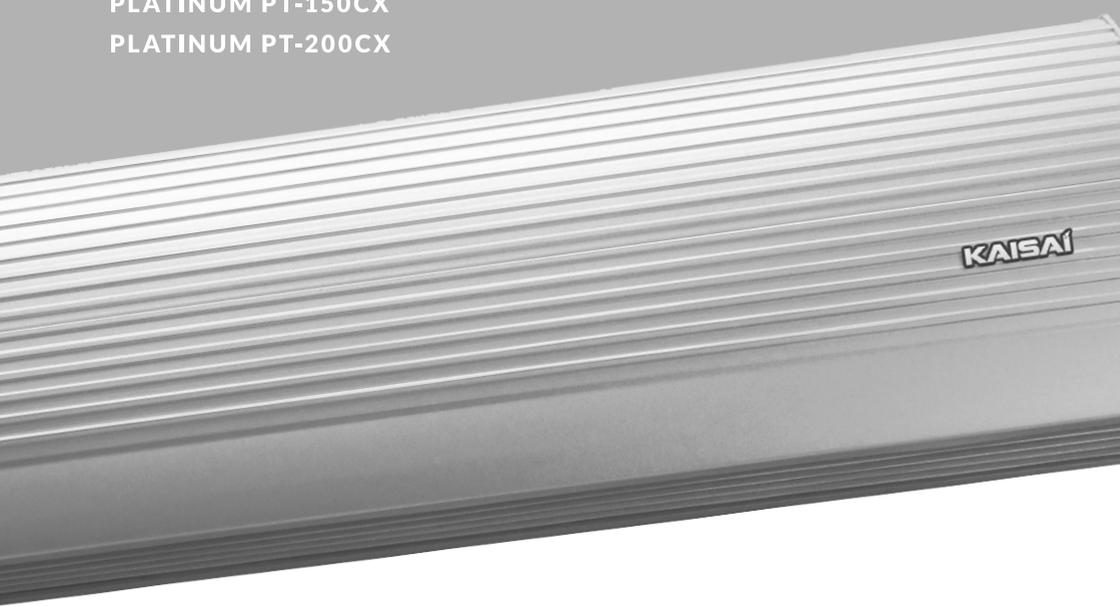

KAISAI

KURTYNY POWIETRZNE

Instrukcja obsługi i montażu

AIR CURTAINS

Installation manual

ILMAVERHOKOJEEN

ASENNUSOHJE

LUFTRIDÅER

INSTALLATIONSMANUAL

PL

EN

FI

SE

KURTYNY POWIETRZNE

Instrukcja obsługi i montażu

PLATINUM PT-100CX
PLATINUM PT-150CX
PLATINUM PT-200CX

Dziękujemy za zakup kurtyny powietrznej KAISAI.
Prosimy o zapoznanie się z instrukcją przed użyciem urządzenia.

1. TYPOSZEREG - WYMIARY INSTALACYJNE [mm]

MODEL	A	B	C	D	E	F	G	H	I	J
PLATINUM PT-100CX	1000	102.5	695	-	-	91	90	280	215	56
PLATINUM PT-150CX	1500	105	390	505	390					
PLATINUM PT-200CX	2000	107.5	500	500	500					

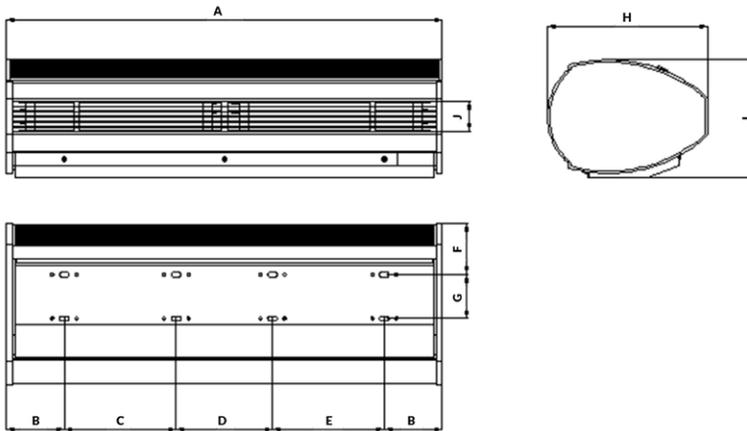
**2. ZALECENIA INSTALACYJNE**

Należy przestrzegać następujących zaleceń instalacyjnych:

2.1 Kurtynę należy montować do stabilnego podłoża, aby zapewnić pewne i bezpieczne zamocowanie. Nieprawidłowe zamontowanie może być przyczyną powstawania wibracji, hałasu, a także poluzowania urządzenia na montowanej ścianie.



2.2 Montaż urządzenia jest dozwolony tylko we wnętrzu pomieszczenia.

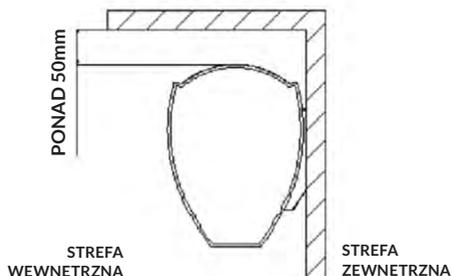

2.3 Nie instalować urządzenia zbyt nisko, minimalna wysokość montażowa wynosi 2,3 metra.

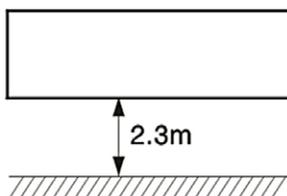

2.4 W przypadku gdy otwór drzwiowy jest szerszy niż kurtyna, zalecany jest montaż dwóch lub więcej urządzeń. W tym przypadku należy zapewnić przerwę między kurtynami wielkości 20-40 mm.

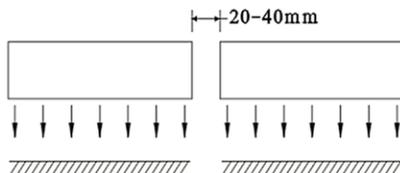

2.5 Należy instalować urządzenie na dostarczonej w komplecie konsoli montażowej. Nie pozostawiać szczeliny pomiędzy ścianą a urządzeniem. W przypadku montażu do sufitu należy użyć uchwytów sufitowych.

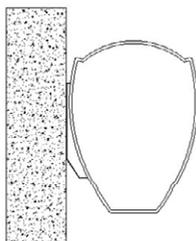

2.6 Instalować urządzenia w miejscach, w których nie będą narażone na rozbryzgi wody, wpływy pary wodnej oraz wybuchowych lub żrących gazów.

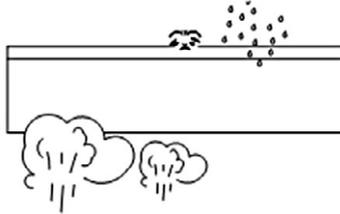

3. INSTALACJA

3.1. Montaż do ściany betonowej:

3.1.1 Zdjęcie płyty montażowej.

Zdjąć części plastikowe, zwalniając śruby na tylnej stronie głównego korpusu w celu zdjęcia płyty montażowej.

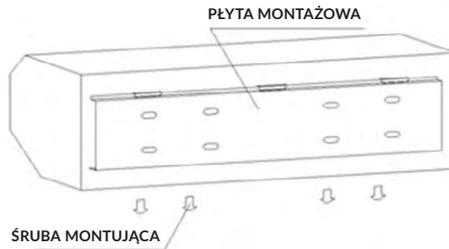

3.1.2 Należy wywiercić otwory pod kołki rozporowe (ustalić ich położenie za pomocą płyty montażowej), które należy umieścić we właściwych miejscach.

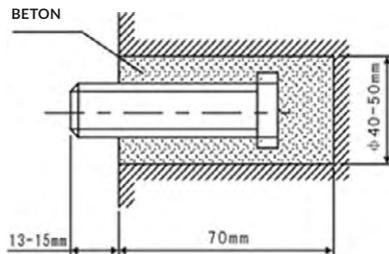

3.1.3 Następnie przykręcić płytę montażową, stosując kotwy do betonu, podkładki i nakrętki zgodnie z poniższym rysunkiem.

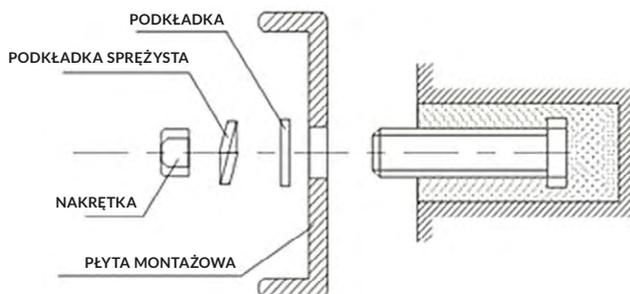

3.1.4 Montaż urządzenia.

Oprzeć urządzenie o górną krawędź płyty montażowej i zatrzasknąć w pokazany niżej sposób. Przykręcić śruby mocujące płytę montażową do kurtyny.

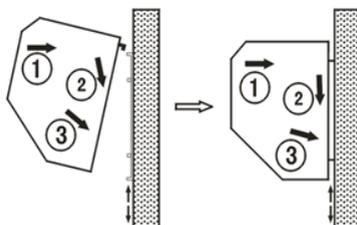

3.2 Montaż do ściany drewnianej

3.2.1 Należy zamocować płytę montażową za pomocą wkrętów.

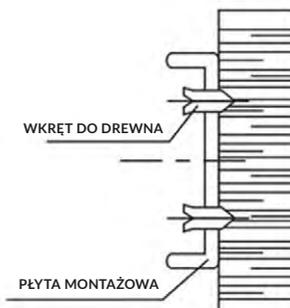

3.2.2 Wykonać czynność z punktu 3.1.4.

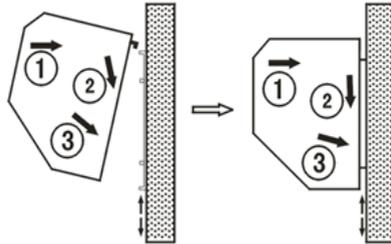

3.3 Montaż do sufitu

3.3.1 Należy odłączyć płytę montażową od urządzenia (zob. 3.1.1).

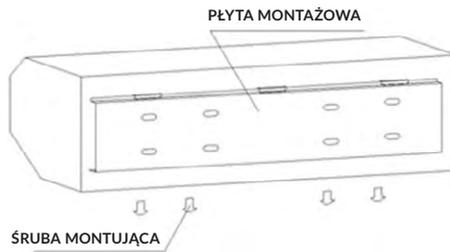

3.3.2 Montaż uchwytów sufitowych.

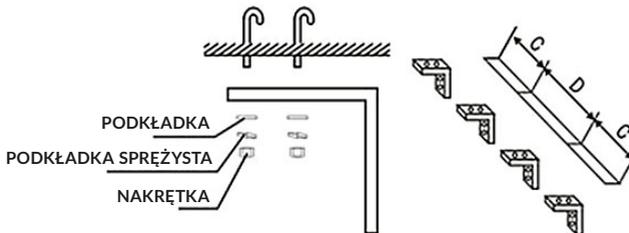

3.3.3 Następnie założyć płytę montażową na przygotowane mocowania. Dokręcić płytę montażową do uchwytów sufitowych.

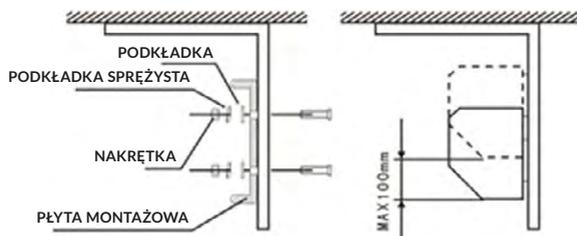

3.3.4 Wykonać czynności opisane w punkcie 3.1.4 i zamocować urządzenie.

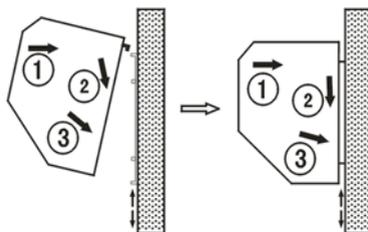

3.4 Montaż nad sufitem

3.4.1 Należy postępować tak jak w przypadku montażu do ściany betonowej.

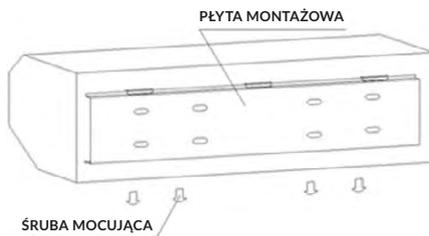

3.4.2 Doprowadzić kanał powietrza zasysanego zgodnie z rysunkiem, lub zastosować tylko kratkę czerpną do zainstalowania w suficie podwieszanym (z pominięciem kanału).

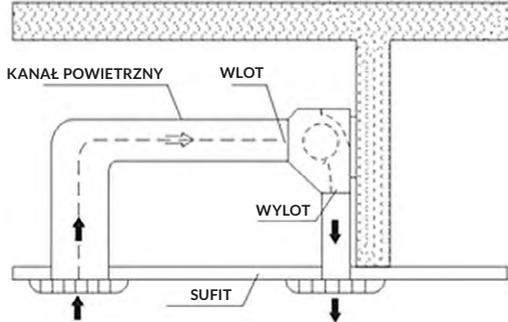

4. PARAMETRY TECHNICZNE

MODEL	Napięcie /Częst. (V~/Hz)	Moc silnika (W)		Prędkość powietrza (m/s)		Przepływ powietrza [m³/h]		Poziom hałasu [dB]		Waga netto (kg)
		H	L	H	L	H	L	H	L	
PLATINUM PT-100CX	230/50	180	150	10	9	1700	1550	57	55	13
PLATINUM PT-150CX		230	200			2700	2450	59	57	
PLATINUM PT-200CX		350	320			3700	3350	60	58	

5. SCHEMAT ELEKTRYCZNY

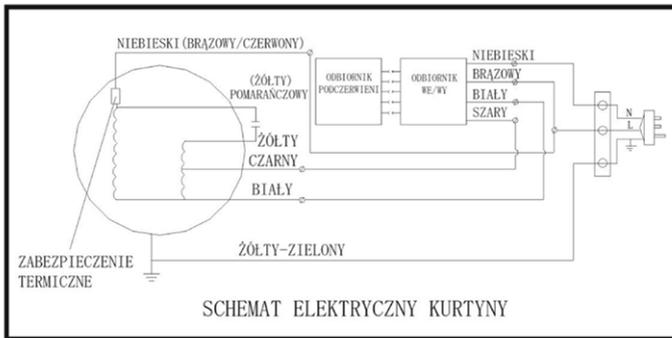

6. OBSŁUGA URZĄDZENIA

6.1 Włączyć przycisk zasilania.

6.2 Wybrać właściwą prędkość wentylatora: High [H]- wysoka, Low [L]- niska.

6.3 W zależności od miejsca montażu ustawić kierownice powietrza tak, aby uzyskać najlepszy efekt.

7. WAŻNE OSTRZEŻENIA

a) Zasilac urządzenie tylko prądem o parametrach określonych na tabliczce znamionowej.

b) Przed czynnościami obsługowymi odłączyć zasilanie.

c) Dokonywać przeglądów konserwacyjnych dwa razy w roku.

d) Do czyszczenia urządzenia nie używać benzyny, ropy, rozcieńczalników i innych tego rodzaju środków chemicznych.

e) Nie dopuszczać do przedostawania się wody i innych substancji do silnika.

f) Jeśli urządzenie jest zasilane z gniazdka jednofazowego, wtyczka musi być zgodna z normą IEC 60335-1. Jeśli zasilanie odbywa się bezpośrednio z rozdzielni elektrycznej, w układzie należy zastosować wyłącznik wszystkich biegunów o przerwie między stykami nie mniejszej niż 3mm.

AIR CURTAINS

INSTALLATION MANUAL

PLATINUM PT-100CX
PLATINUM PT-150CX
PLATINUM PT-200CX

Thanks for purchasing KAISAI Air Curtain.
Please read these instructions carefully before use.

1. IDENTIFICATION & INSTALLATION DIMENSIONS [mm]

MODEL	A	B	C	D	E	F	G	H	I	J
PLATINUM PT-100CX	1000	102.5	695	-	-	91	90	280	215	56
PLATINUM PT-150CX	1500	105	390	505	390					
PLATINUM PT-200CX	2000	107.5	500	500	500					

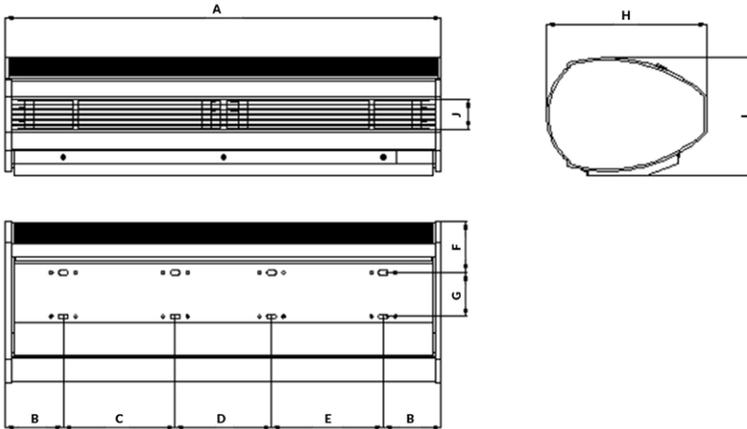

2. INSTALLATION CAUTIONS

Must follow the following asking when installing air curtain:

2.1 Please install the unit in a sturdy place to avoid the shaking and ensure its security (because it maybe cause the wall becoming flexible or shaking and noise).



2.2 Please install the unit inside the room.

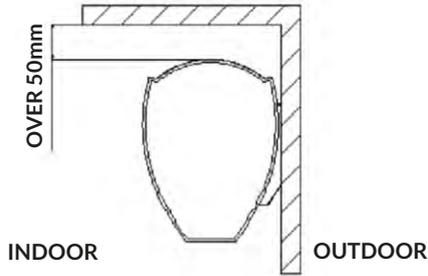

2.3 Don't install the unit too low, no less than 2.3 meter from the ground.

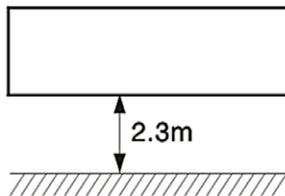

2.4 When the entrance is wider than the unit, it is recommended to install two or more units in parallel. In this case, provide 20-40mm gaps between the units.

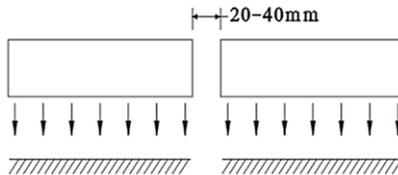

2.5 Don't allow gaps between the unit and the wall. When hanging it from the ceiling, using the enclosed ceiling brackets.

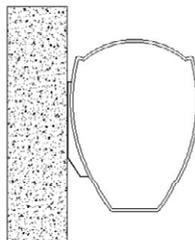

2.6 Don't install the unit in a place where it is splashed by water, exposed to excessive steam, explosive gas or corrosive gas.

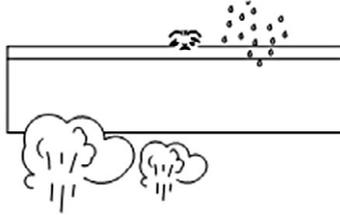

3. INSTALLATION

3.1. Installing on the concrete wall:

3.1.1 Removed the mounting plate.

Unclamping the fixed screws on the back of main body to removed the mounting plate.

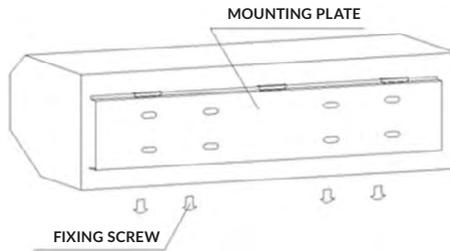

3.1.2 Fix the bolts in the proper position (decide the position with the mounting plate and pour cement into the bolt holes).

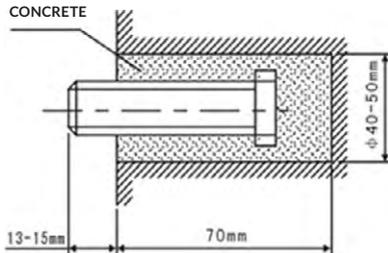

3.1.3 When the cement has freeze, fit the mounting plate (use the washer and nut according to the following).

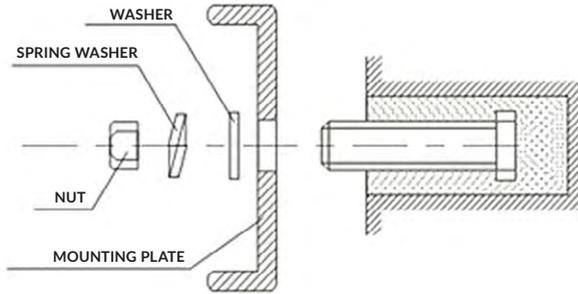

3.1.4 Installation of the main body.

Set the main body onto the upper end of the mounting plate and clamp it as shown.

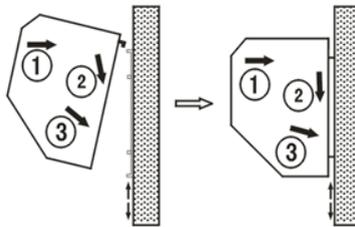

3.2 Installing on the wooden wall:

3.2.1 Fix the mounting plate in the proper positions with tapping screw.

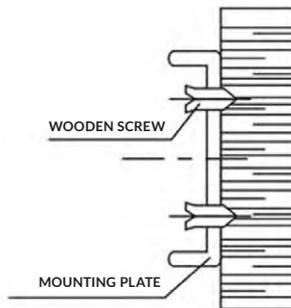

3.2.2 Same as the step 3.1.4.

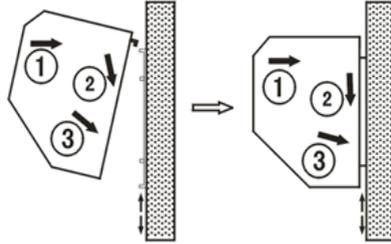

3.3 Hanging from the ceiling:

3.3.1 Remove the mounting plate from main body (same as step 3.1.1).

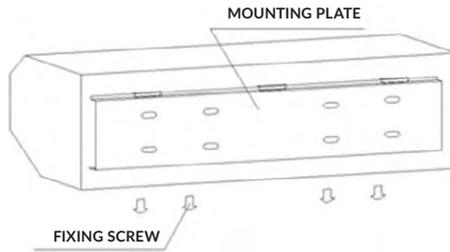

3.3.2 Fixing ceiling brackets as Fig.

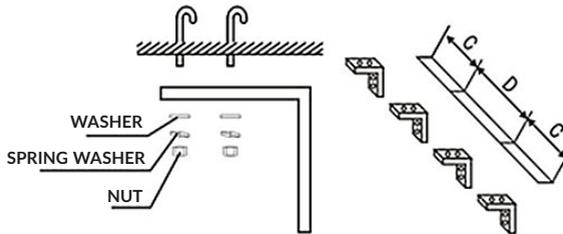

3.3.3 Set the mounting plate on the ceiling brackets and ensure safe & fixing (use the bolts attached to the ceiling brackets as Fig). Using the ceiling brackets to hang from the ceiling, the position of mounting plate can be adjusted in the limit of 100mm.

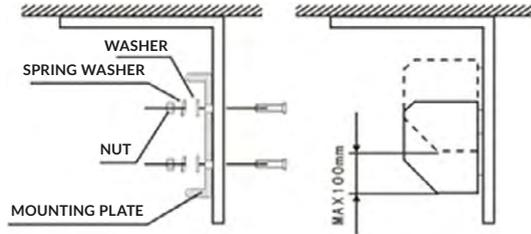

3.3.4 Do the same as step 3.1.4 to install the main body.

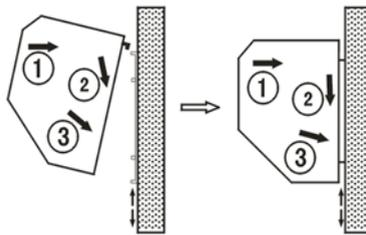

3.4 For installation above ceiling:

3.4.1 Fix the air curtain as in the procedure for installing on the concrete wall.

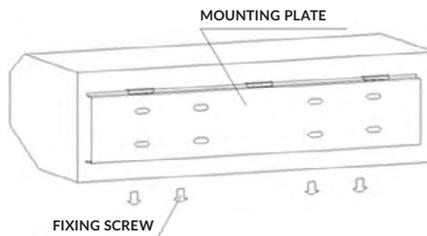

3.4.2 Then pipe as right Fig. Instructs.

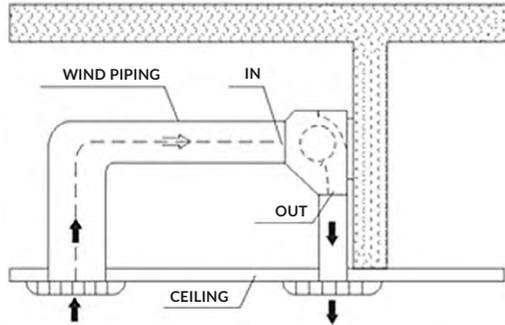

4. HEATED MODEL TECHNICAL PARAMETERS

MODEL	Volt /Freq. (V~/Hz)	Motor power (W)		Max.air speed (m/s)		Air volume (m ³ /h)		Noise (dB)		Net weight (Kg)
		H	L	H	L	H	L	H	L	
PLATINUM PT-100CX	230/50	180	150	10	9	1700	1550	57	55	13
PLATINUM PT-150CX		230	200			2700	2450	59	57	
PLATINUM PT-200CX		350	320			3700	3350	60	58	

5. WIRING DIAGRAM

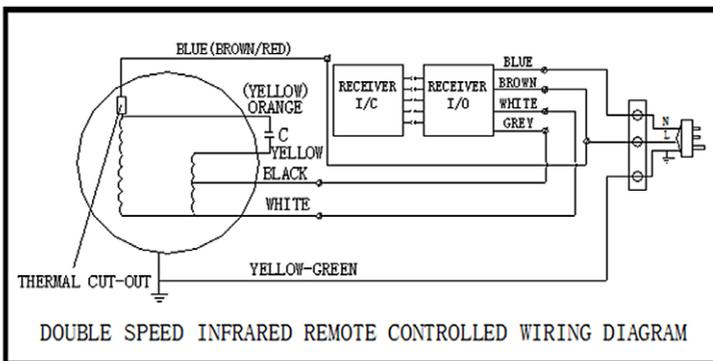

6. OPERATION

- 6.1 Turn on the power switch.
- 6.2 Select the best speed: High[H], Low[L].
- 6.3 According to using to adjust the grate to obtain the best effect.

7. CAUTIONS

- a) Use the unit at the rate voltage and frequency indication on the nameplate.
- b) Disconnect power source before unit operation.
- c) Routing maintenance must be done every year.
- d) Never use petrol, benzene, thinner or any other such chemical for clearing the unit.
- e) Don't allow water or anything enter the motor.
- f) When power supply comes from socket, the plug must accord with IEC 60335-1. When the power cord is connected with charging line directly, all polarity switch that the contact gap is 3mm at least must be installed in the charging line.

ILMAVERHOKOJEEN

ASENNUSOHJE

PLATINUM PT-100CX
PLATINUM PT-150CX
PLATINUM PT-200CX

Kiitos kun valitsit tämän KAISAI-ilmaverhokojeen.
Lue nämä ohjeet huolella ennen kojeen käyttöä.

1. IDENTIFIJOINTI JA ASENNUSMITAT [mm]

MALLI	A	B	C	D	E	F	G	H	I	J
PLATINUM PT-100H6	1000	102.5	695	-	-	91	90	280	215	56
PLATINUM PT-150H10	1500	105	390	505	390					
PLATINUM PT-200H12	2000	107.5	500	500	500					

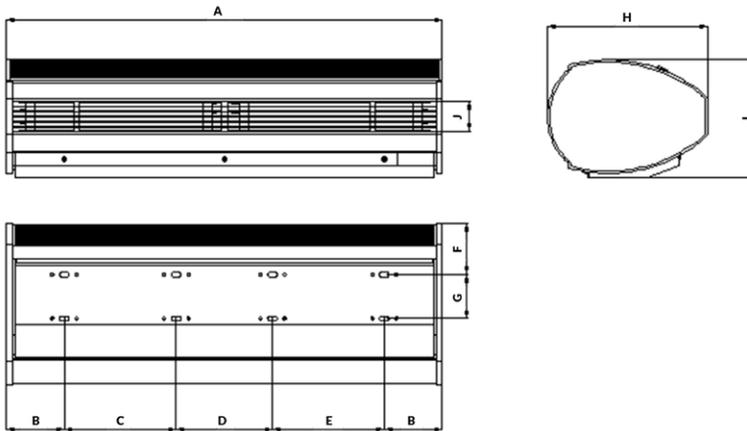

2. HUOMIOTAVA ASENNUKSESSA

Ilmaverhoa asennettaessa on noudatettava seuraavia vaatimuksia:

2.1 Kiinnitä yksikkö tukevaan alustaan turvallisuuden varmistamiseksi ja jotta se ei pääsisi heilu-
maan (hataraan alustaan kiinnitetty laite voi rasittaa alustaansa ja aiheuttaa tärinää ja melua).



2.2 Asenna laite huoneen sisäpuolelle.

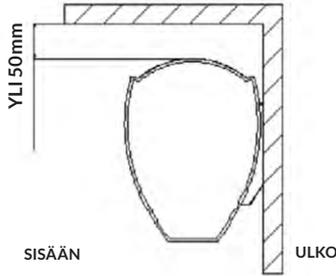

2.3 Asenna yksikkö vähintään 2.3 metrin korkeudelle.

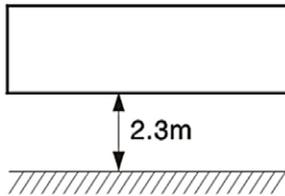

2.4 Kun sisäänkäynti on leveämpi kuin ilmaverhoyksikkö, on suositeltavaa asentaa kaksi tai useampia yksiköjä rinnakkain. Pidä huolta, että yksikköjen väliin jää 20 – 40 mm leveä rako.

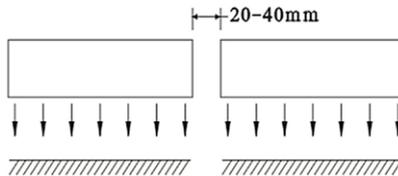

2.5 Varmista ettei seinän ja yksikön väliin jää rako. Jos kiinnität yksikön kattoon, niin käytä mukana olevia kattokannattamia.

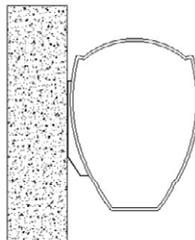

2.6 Älä asenna yksikköä paikkaan, jossa se on altis vesiroiskeille, liialliselle höyrylle, räjähdysriskille tai syövyttävälle kaasulle.

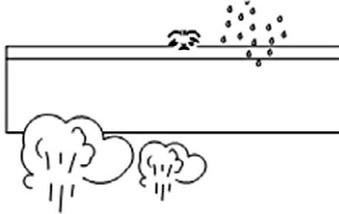

3. ASENNUS

3.1. Asennus betoniseinälle:

3.1.1 Irrota kiinnitinlevy.

Irrota takaosasta kiinnitysruuvit irrottaaksesi kiinnitinlevyn.

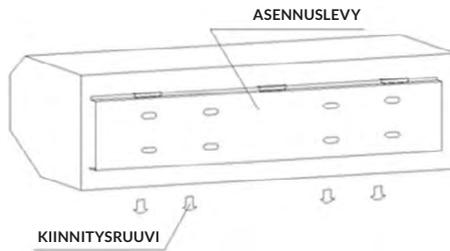

3.1.2 Kiinnitä ruuvit oikeaan paikkaan (Tarkista oikea paikka kiinnityslevyn avulla ja laita sementtiä pulttireikiin).

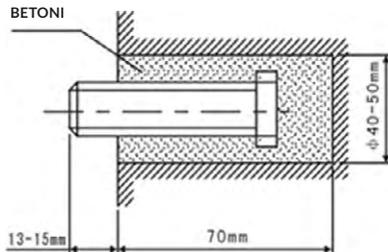

3.1.3 Kun sementti on kovettunut, sovita kiinnityslevy (käytä aluslevyä ja mutteria noudattaen alla olevaa piirrosta).

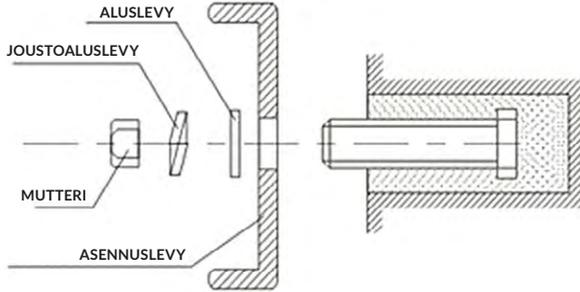

3.1.4 Päärungon asentaminen.

Aseta päärunko vasten kiinnityslevyn yläosaa ja aseta kuvan osoittamalla tavalla.

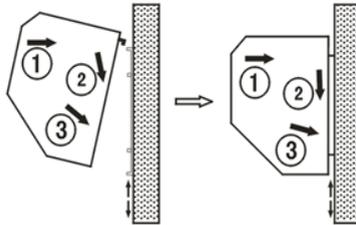

3.2 Asennus puuseinälle

3.2.1 Aseta kiinnityslevy soveltuvaan paikkaan ja kiinnitä kierteisillä ruuveilla.

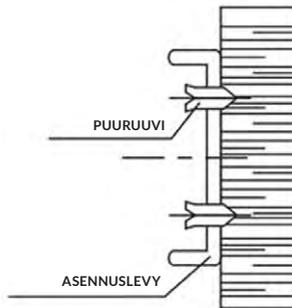

3.2.2 Tee samoin kuin kohdassa 3.1.4.

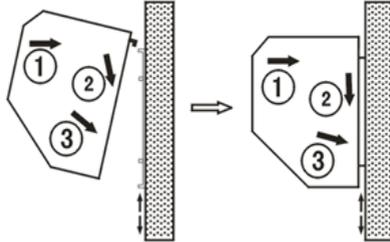

3.3 Kattoriipustus

3.3.1 Irrota kiinnityslevy päärungosta (kuten kohdassa 3.1.1).

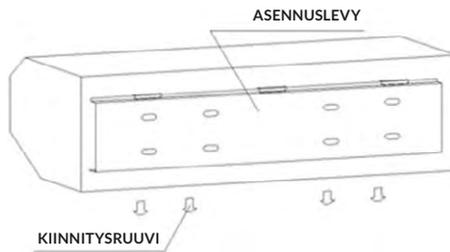

3.3.2 Kattokiinnittimien asennus kuten kuvassa.

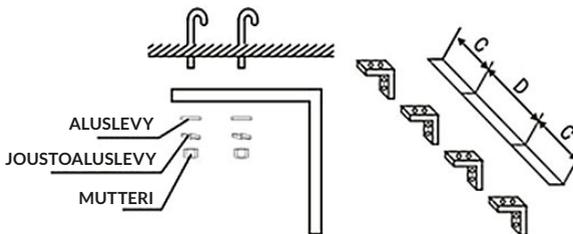

3.3.3 Aseta asennuslevy kattokiinnittimiin, varmista kiinnitys ja turvallisuus (käytä mukana tulevia pultteja kuten kuvassa). Kattokiinnittimiä käytettäessä kattokiinnitykseen voi asennuslevyä säätää 100 mm:n rajoissa.

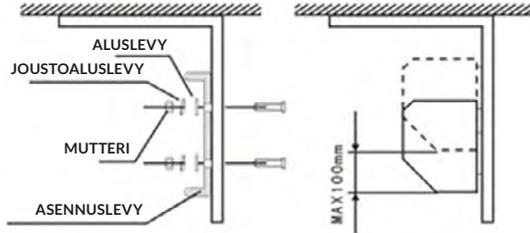

3.3.4 Päärungon asentamisessa tee samoin kuin kohdassa 3.1.4.

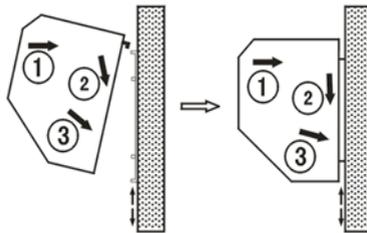

3.4 Kattokiinnityksessä

3.4.1 Kiinnitä ilmaverho kuten betoniseinäasennuksessa.

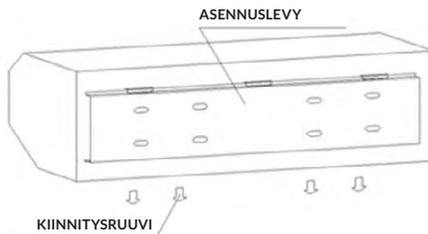

3.4.2 Asenna sitten putket oikealla olevan kuvan ohjeiden mukaisesti.

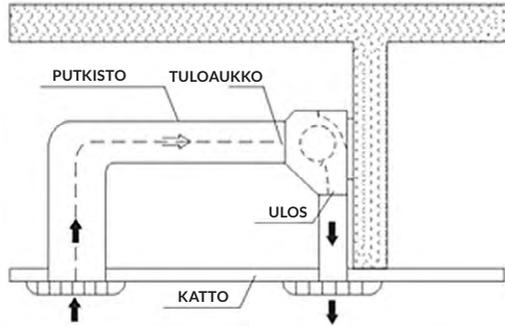

4. LÄMMITINMALLIN TEKNISET TIEDOT

MALLI	Jännite /Taajuus (V-/Hz)	Moottorin teho (W)		Maksimi ilmanno- peus (m/s)		Ilmatilavuus (m ³ /h)		Melu (dB)		Nettopaino (Kg)
		H	L	H	L	H	L	H	L	
PLATINUM PT-100CX	230/50	180	150	10	9	1700	1550	57	55	13
PLATINUM PT-150CX		230	200			2700	2450	59	57	
PLATINUM PT-200CX		350	320			3700	3350	60	58	

5. SÄHKÖKAAVIO

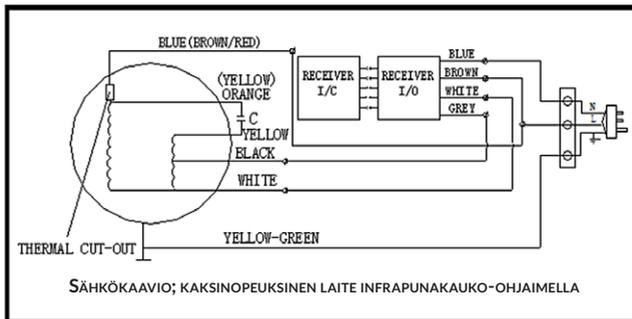

6. KÄYTTÖ

6.1 Laita virtakytkin päälle

6.2 Valitse nopeus: High[H], Low[L].

6.3 Säädä ritilä saadaksesi haluttua tulosta.

7. VAROITUKSET

- a) Käytä yksikköä vain jännitteellä ja taajuudella, jotka on ilmoitettu laitteen nimikyltissä.
- b) Kytke irti virtalähteestä ennen huoltotöitä.
- c) Huollot suoritettava joka vuosi.
- d) Älä koskaan käytä bensiiniä, bentseeniä, tinneriä tai muita kemikaaleja laitteen puhdistamiseen.
- e) Estä veden ja muiden aineiden ja esineiden pääsy moottoriin.
- f) Kun virta saadaan pistorasiasta, tulee pistotulpan täyttää IEC 60335-1 normi. Kun virtajohto on yhdistetty suoraan voimansiirtojohtoon, kaikki polariteettikytkimet, joiden kosketinväli on vähintään 3 mm, tulee asentaa latausjohtoon.

LUFTRIDÅER

INSTALLATIONSMANUAL

PLATINUM PT-100CX
PLATINUM PT-150CX
PLATINUM PT-200CX

Tack för att ni har köpt KAISAI luftridå.
Läs denna manual före användning.

1. IDENTIFIERING & INSTALLATIONSMÅTT [mm]

MODELL	A	B	C	D	E	F	G	H	I	J
PLATINUM PT-100CX	1000	102.5	695	-	-	91	90	280	215	56
PLATINUM PT-150CX	1500	105	390	505	390					
PLATINUM PT-200CX	2000	107.5	500	500	500					

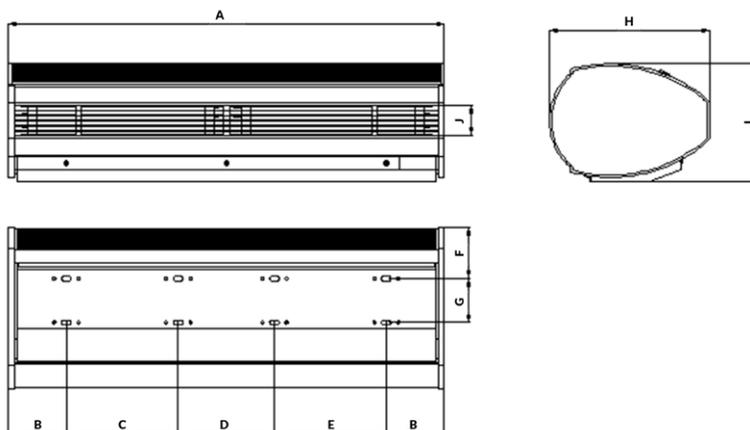

2. INSTALLATIONSFÖRESKRIFTER

Följ följande anvisningar vid installation av luftridån:

2.1 Installera enheten på en stabil plats för att undvika vibrationer och säkerställa en säker infästning (felaktig montering kan leda till vibrationer, oljud eller resultera i att enheten lossnar).



2.2 Installera enheten inomhus.

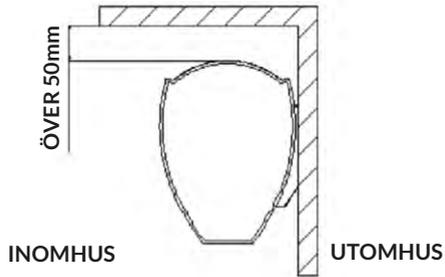

2.3 Installera inte enheten för lågt, min. installationshöjd är 2,3 m över golvet.

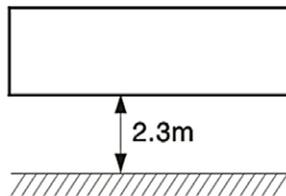

2.4 När ingångsöppningen är bredare än enheten rekommenderas det att två eller fler enheter installeras bredvid varandra. I sådant fall lämna 20-40mm spalter mellan enheterna.

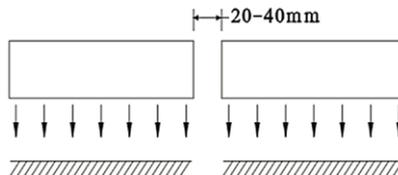

2.5 Lämna inga spalter mellan enheten och väggen. När enheten installeras i taket använd medlevererade tackkonsoler.

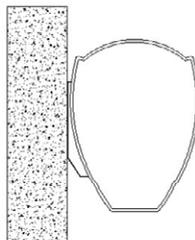

2.6 Installera inte enheten på platser som är utsatta för vattenstänk, ånga, explosionsfarliga eller korrosiva gaser.

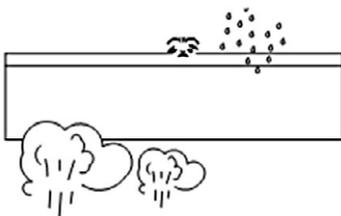

3. INSTALLATION

3.1. Installation på betongvägg:

3.1.1 Avlägsna monteringsplattan.

Lossa skruvarna på enhetens baksida för att avlägsna monteringsplattan.

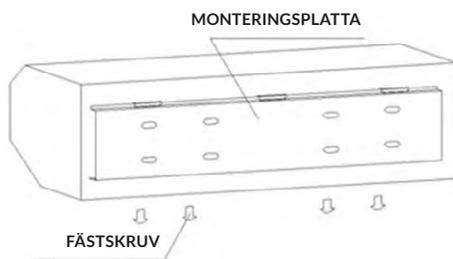

3.1.2 Fixera bultarna i korrekt läge (bestäm läget med hjälp av monteringsplattan och fyll upp hålen för ankarbultarna med cement).

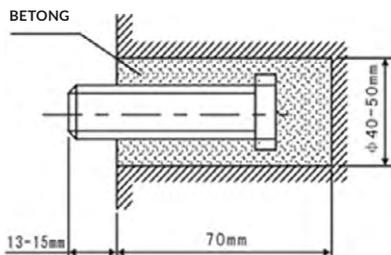

3.1.3 När cementen härdat fastsätt monteringsplattan (använd bricka och mutter enligt nedan).

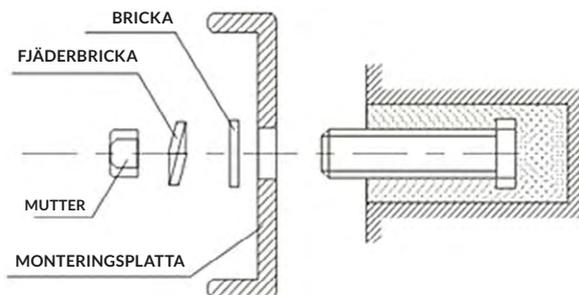

3.1.4 Installera enheten.

Haka upp enheten på monteringsplattans överkant och kläm fast enligt figur.

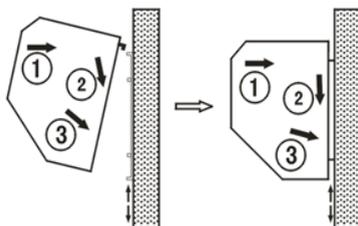

3.2 Installation på trävägg

3.2.1 Fixera monteringsplattan i korrekt läge med hjälp av självgående skruv.

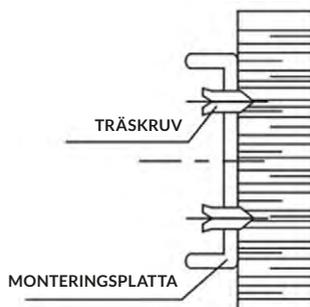

3.2.2 Samma som i punkt 3.1.4.

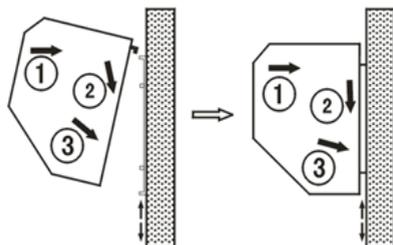

3.3 Montering i taket

3.3.1 Avlägsna monteringsplattan från enheten (samma som i punkt 3.1.1).

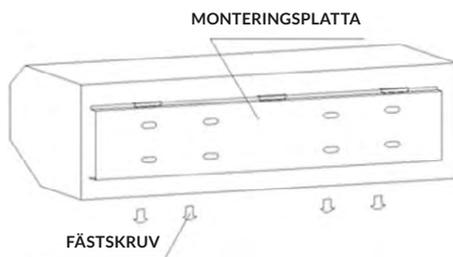

3.3.2 Fixera takkonsolerna enligt fig.

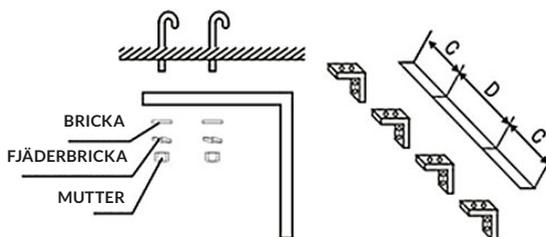

3.3.3 Fastsätt monteringsplattan i takkonsolerna och säkerställ säker infästning (använd bultar som levererats tillsammans med takkonsolerna enligt fig). Vid användande av takkonsoler för montering i taket kan monteringsplattan lägesjusteras inom 100 mm gränser.

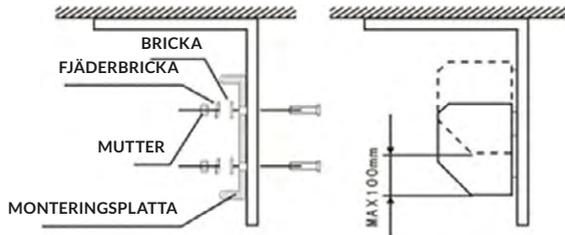

3.3.4 Förfara enligt punkt 3.1.4 för att installera enheten.

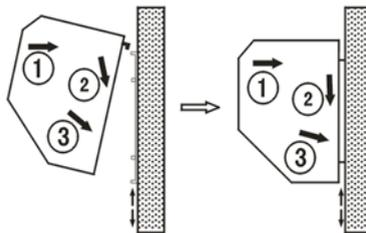

3.4 Installation över undertaket

3.4.1 Fixera luftridån på samma sätt som vid installation på betongvägg.

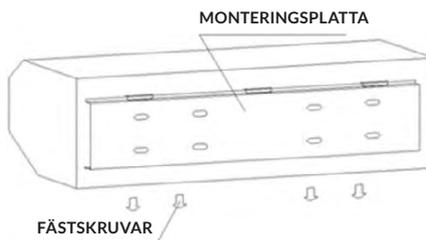

3.4.2 Dra en insugsluftkanal enligt figur eller installera ett intagsgaller i undertaket.

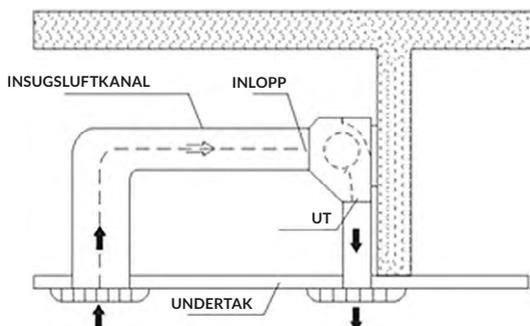

4. VÄRMEMODELL TEKNISKA DATA

MODELL	Spänning /Frekvens (V-/Hz)	Motor effekt (W)		Max lufthastighet (m/s)		Luftvolym (m³/h)		Ljuddata (dB)		Nettovikt (Kg)
		H	L	H	L	H	L	H	L	
PLATINUM PT-100CX	230/50	180	150	10	9	1700	1550	57	55	13
PLATINUM PT-150CX		230	200			2700	2450	59	57	
PLATINUM PT-200CX		350	320			3700	3350	60	58	

5. KOPPLINGSSCHEMA

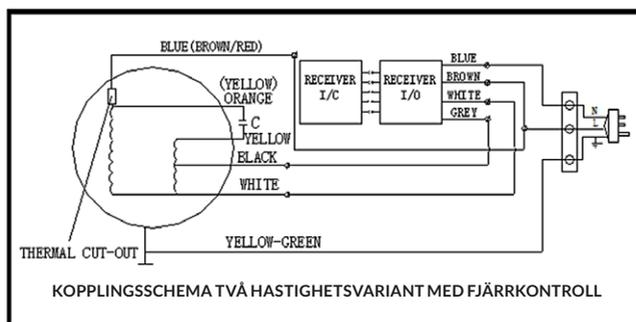

6. DRIFT

6.1 Slå på strömbrytaren.

6.2 Välj önskad hastighet: Hög [H], Låg [L].

6.3 Beroende på installationsplats justera luftriktarna för att få bästa effekt.

7. VARNINGAR

- a) Enheten får strömförsörjas endast med den spänning och frekvens som anges på märkskylten.
- b) Koppla bort strömförsörjningen före service- och underhållsåtgärder.
- c) Utför underhåll två gången om året.
- d) Använd inte bensin, olja, förtunningsmedel eller kemikalier för rengöring av enheten.
- e) Se till att vatten eller andra ämnen inte tränger in i motorn.
- f) När enheten strömförsörjs från ett enfasuttag måste kontakten stämma överens med standarden IEC 60335-1. När strömförsörjning sker direkt från elskåp använd en allpolig brytare med minst 3 mm kontaktavstånd som installeras på strömledningen.

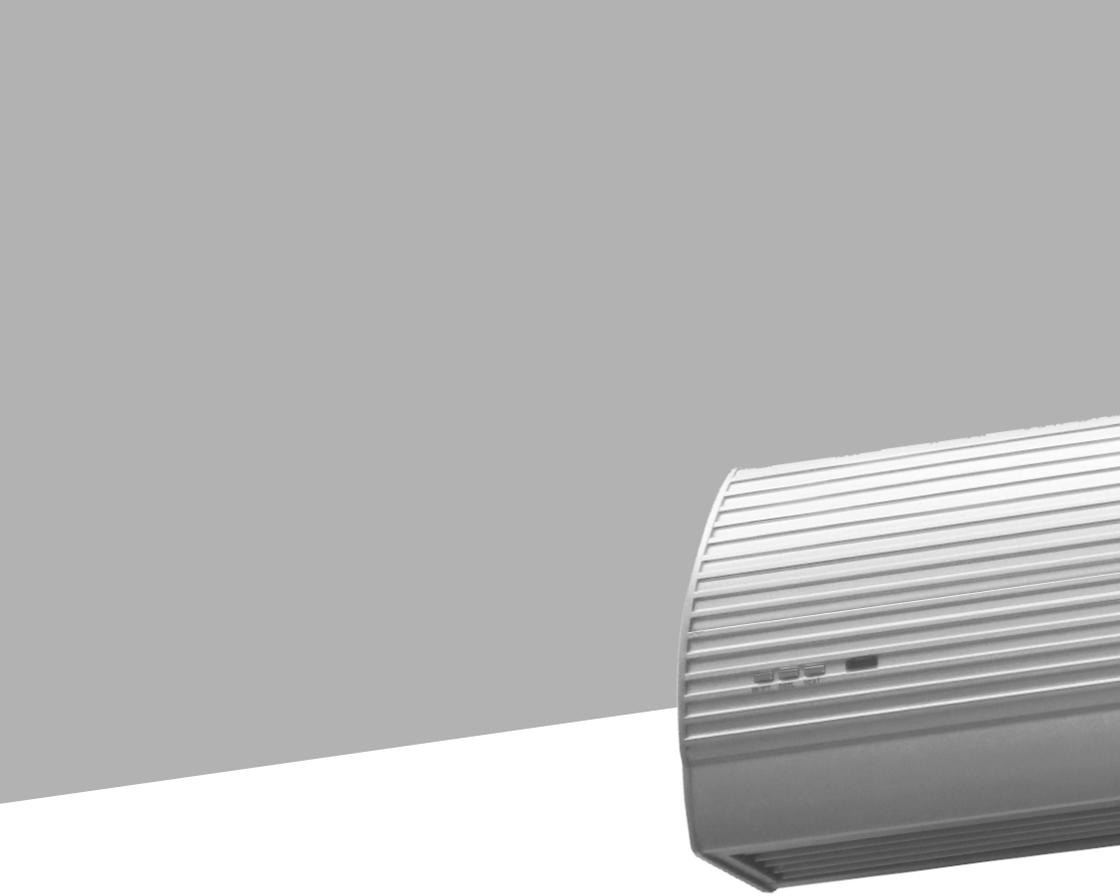

kaisai.com