

# KAISAI

WE  
CARE  
ABOUT  
AIR



INSTRUKCJA UŻYTKOWNIKA  
MODUŁU WIFI



**WE  
CARE  
ABOUT  
AIR**



**KAISAI**

# **MODUŁ WIFI**

## Instrukcja użytkownika

Dziękujemy za wybór naszego produktu.

Dla zapewnienia prawidłowej obsługi, zapoznaj się z instrukcją i przechowuj ją do wykorzystania w przyszłości.

# SPIS TREŚCI

<b>1. Montaż .....</b>	<b>5</b>
<b>2. Pobierz i zainstaluj aplikację mobilną.....</b>	<b>5</b>
<b>3. Rejestracja urządzenia.....</b>	<b>6</b>
<b>4. Resetowanie modułu WIFI .....</b>	<b>16</b>
<b>5. Konfiguracja ustawień WIFI .....</b>	<b>16</b>



## 1. Montaż

- 1.1 Podłącz moduł WIFI do portu WIFI w falowniku.
- 1.2 Obróć i dokręć nakrętkę na module zgodnie z ruchem wskazówek zegara.
- 1.3 Włącz zasilanie falownika.

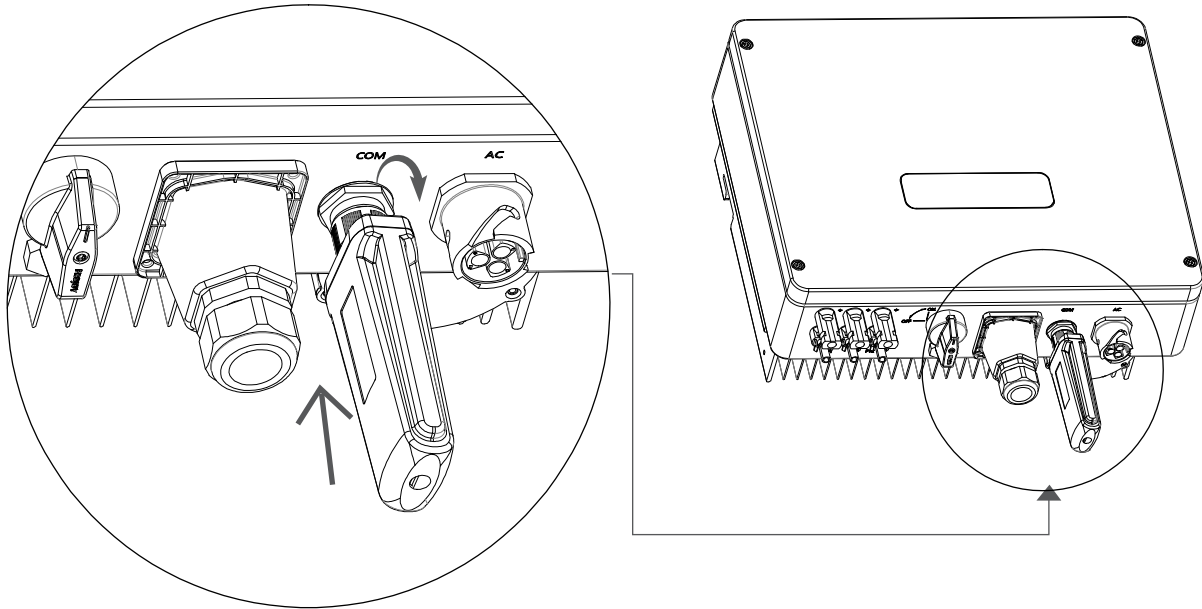

## 2. Pobierz i zainstaluj aplikację mobilną

- 2.1 Aplikację KAISAI SEC można pobrać na dwa sposoby.
  - a. Pobierz aplikację <KAISAI SEC> ze sklepu Apple Store / Google Play.
  - b. Zeskanuj poniższy kod QR, pobierz i zainstaluj mobilną aplikację <KAISAI SEC>:



### 2.2 Zainstaluj aplikację <KAISAI SEC> i włącz uprawnienia

Jeżeli aplikacja instalowana jest po raz pierwszy, prosimy włączyć wszystkie uprawnienia aplikacji w „Ustawieniach telefonu” – „Aplikacje” – „Zezwolenia”, dzięki czemu identyfikator SSID routera zostanie automatycznie pobrany podczas konfiguracji sieci WIFI.

### 3. Rejestracja urządzenia

3.1 Otwórz aplikację, jeżeli użytkownik posiada już konto monitorujące, prosimy wprowadzić do systemu nazwę użytkownika i hasło. Jeżeli użytkownik nie posiada jeszcze konta monitorującego, prosimy kliknąć na „Zarejestruj” i uzupełnić informacje wymagane do utworzenia nowego konta.

The screenshot shows the KAISAI application interface on a mobile device. At the top, the status bar displays the time 14:52 and various system icons. Below the status bar, there is a language selection button labeled "Polski" with a red flag icon. The KAISAI logo is prominently displayed in the center. Below the logo, there are two input fields: "Email / Nazwa użytkownika" and "Wprowadź hasło", each with a corresponding icon (person and lock). A link "Zapomniałem hasła" is located below the password field. A large blue button labeled "ZALOGUJ" is positioned below the login fields. At the bottom left, there is a red-bordered button labeled "Zarejestruj", and at the bottom right, there is a "Demo" link. The Android navigation bar is visible at the very bottom of the screen.



**3.2** Po utworzeniu konta, kliknij na ikonę  na głównym interfejsie aby przejść do listy stacji oraz kliknąć na „+” aby dodać stację.

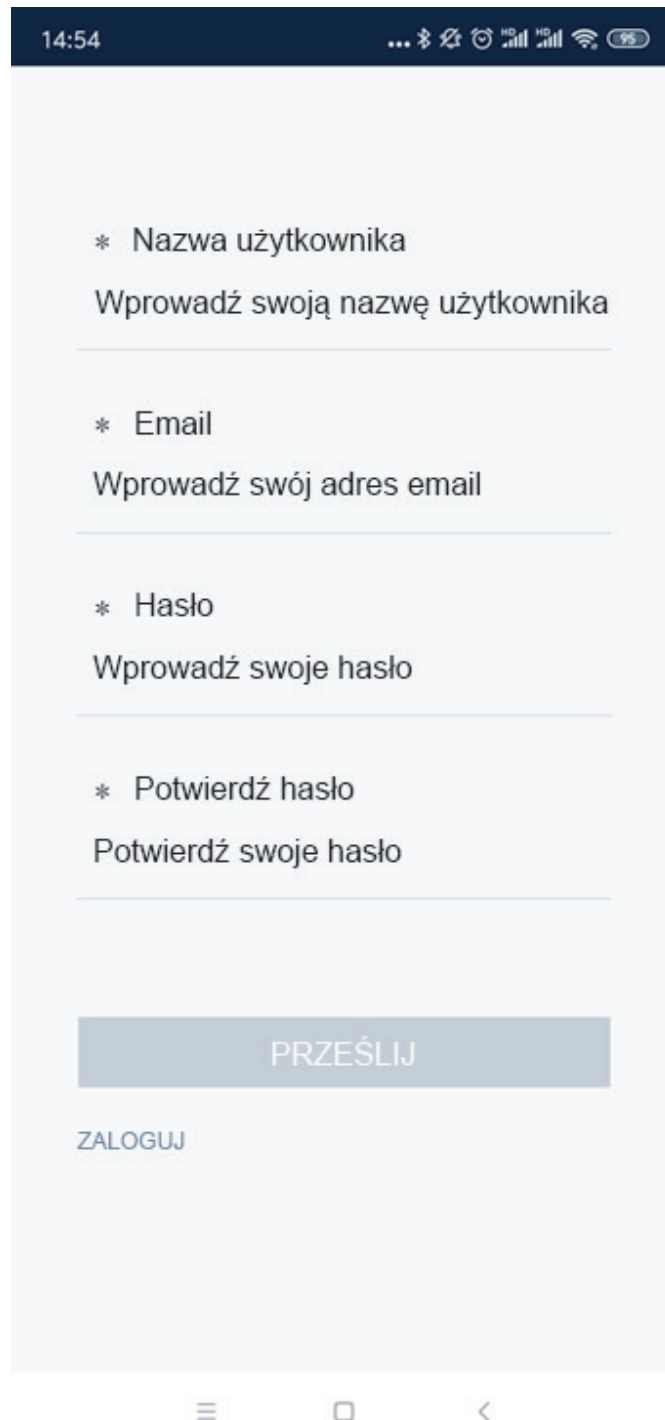

14:54

\* Nazwa użytkownika  
Wprowadź swoją nazwę użytkownika

\* Email  
Wprowadź swój adres email

\* Hasło  
Wprowadź swoje hasło

\* Potwierdź hasło  
Potwierdź swoje hasło

PRZEŚLIJ

ZALOGUJ

**UWAGA:**

W przypadku nowego użytkownika, po zalogowaniu się na konto, system automatycznie przejdzie do interfejsu „Dodaj stację”.

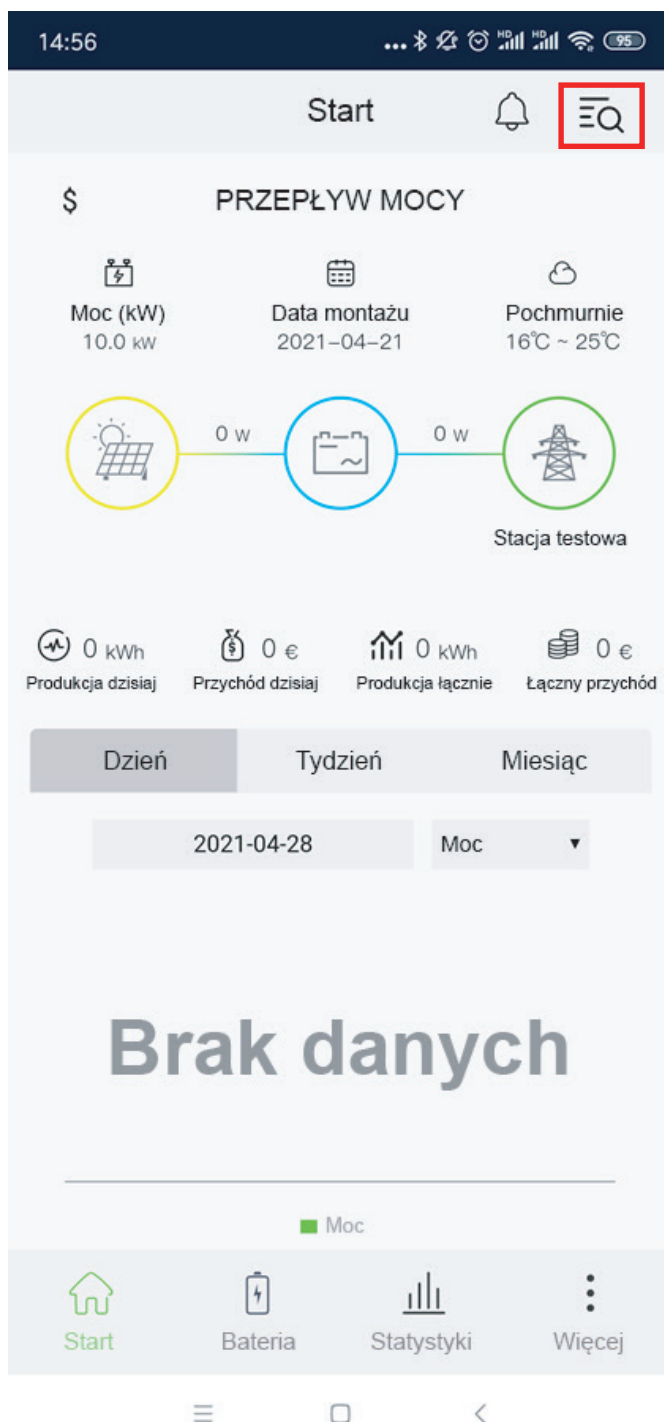



3.3 Jeżeli interfejs wyświetli poniższe powiadomienie, prosimy włączyć lokalizację w telefonie i nacisnąć „OK”.

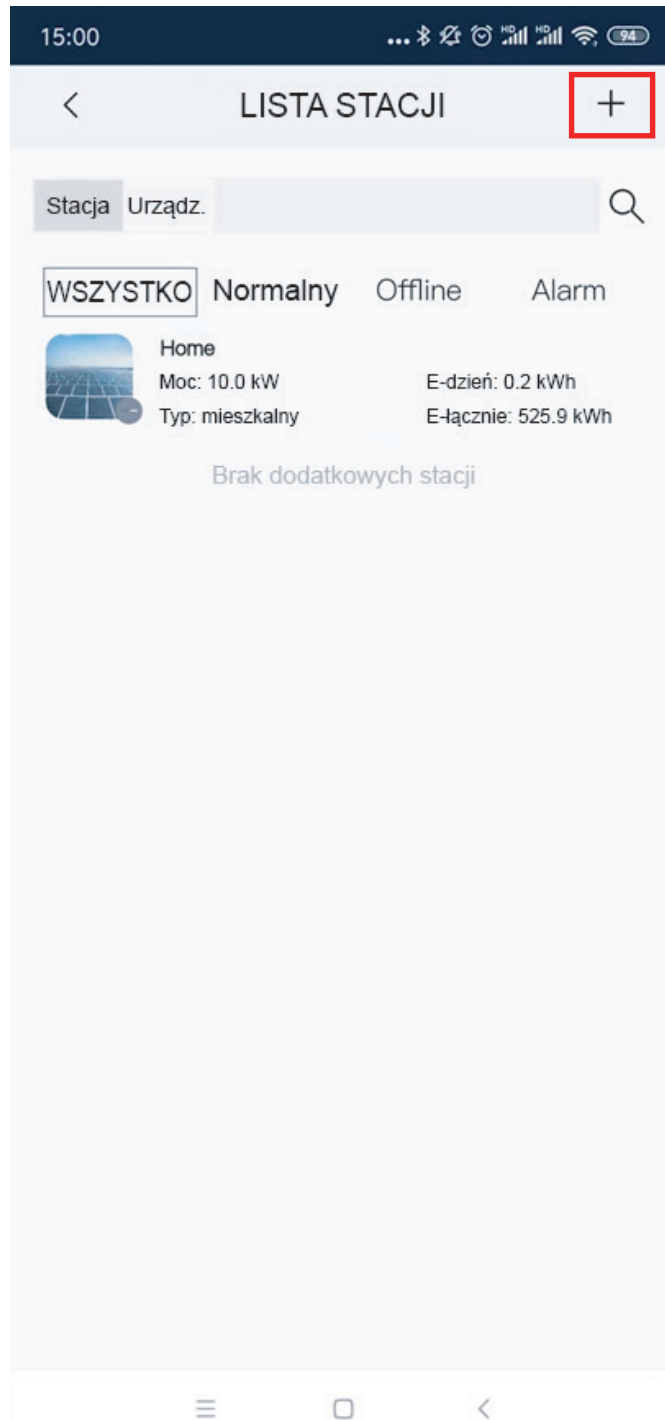

3.4 Na stronie „Dodaj stację”, wypełnij wymagane informacje i naciśnij „Prześlij” aby dodać nową stację.

15:02

< DODAJ STACJĘ

\* Nazwa instalacji

\_\_\_\_\_

Nazwa instalatora  
*(jeśli nie wiesz, zostaw to pole puste)*

\_\_\_\_\_

\* Moc (kW)

\_\_\_\_\_

**KAISAI SEC**

Proszę włączyć lokalizację w telefonie.  
Lokalizacja stacji zostanie namierzona  
za pomocą sygnału GPS.

**OK**

\* Wskaźnik zysku

\_\_\_\_\_ ¥ ▾

\* Długość geograficzna

\_\_\_\_\_

\* Szerokość geograficzna

\_\_\_\_\_

Dodaj zdjęcia

\_\_\_\_\_

☰ □ <

**UWAGA:**

Opcja „Nazwa instalatora”: jeżeli chcesz dodać tę stację do konta montażysty, należy wprowadzić nazwę jego konta. W przeciwnym razie, należy to zignorować i pozostawić puste pole.

15:06 [status bar icons]

< DODAJ STACJĘ

\* Data montażu  
2021-04-28

\* Typ stacji  
mieszkalny ▼

\* Wskaźnik zysku  
¥ ▼

\* Długość geograficzna  
120.48153486

\* Szerokość geograficzna  
31.35649242

Dodaj zdjęcia

[+]

**PRZEŚLIJ**

3.5 Po dodaniu stacji, wróć do strony startowej. Nowo dodana stacja pojawi się na liście stacji, zgodnie z poniższym rysunkiem (nowa stacja o nazwie „Nowy - Dom”).

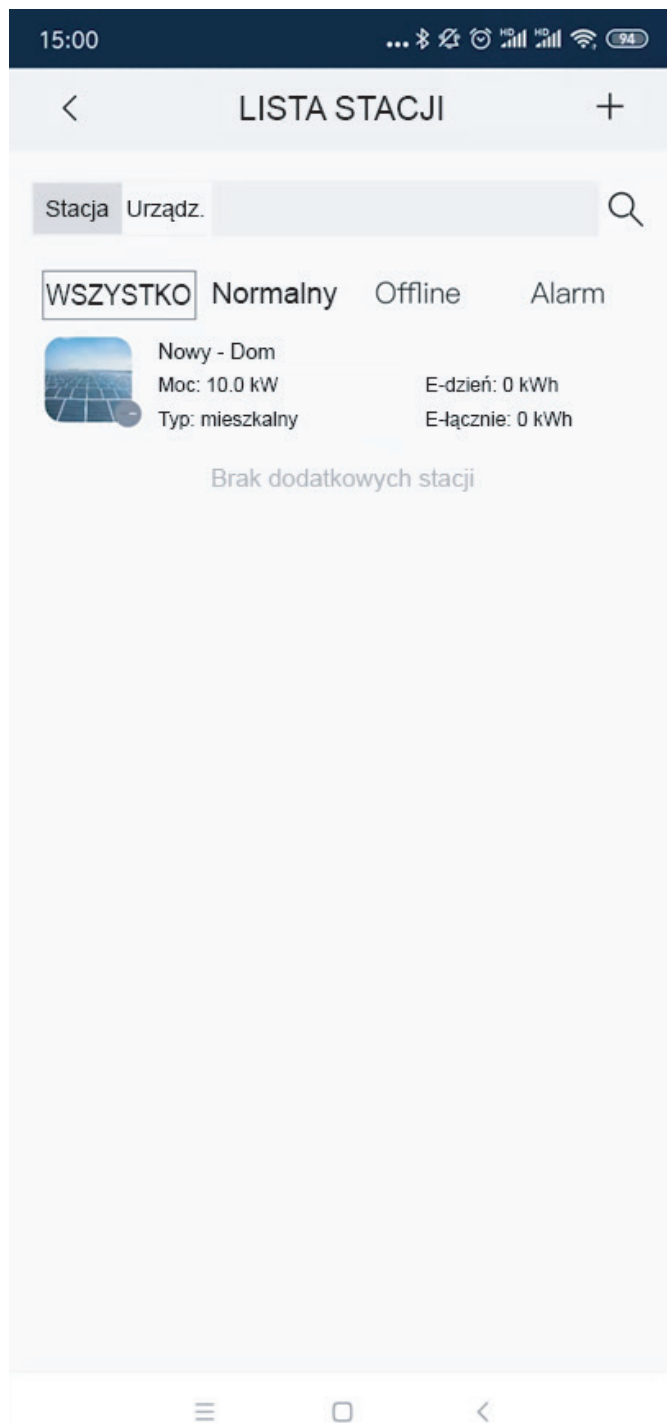

3.6 Na stronie startowej, kliknij opcję „Statystyki” aby wyświetlić listę wyposażenia.

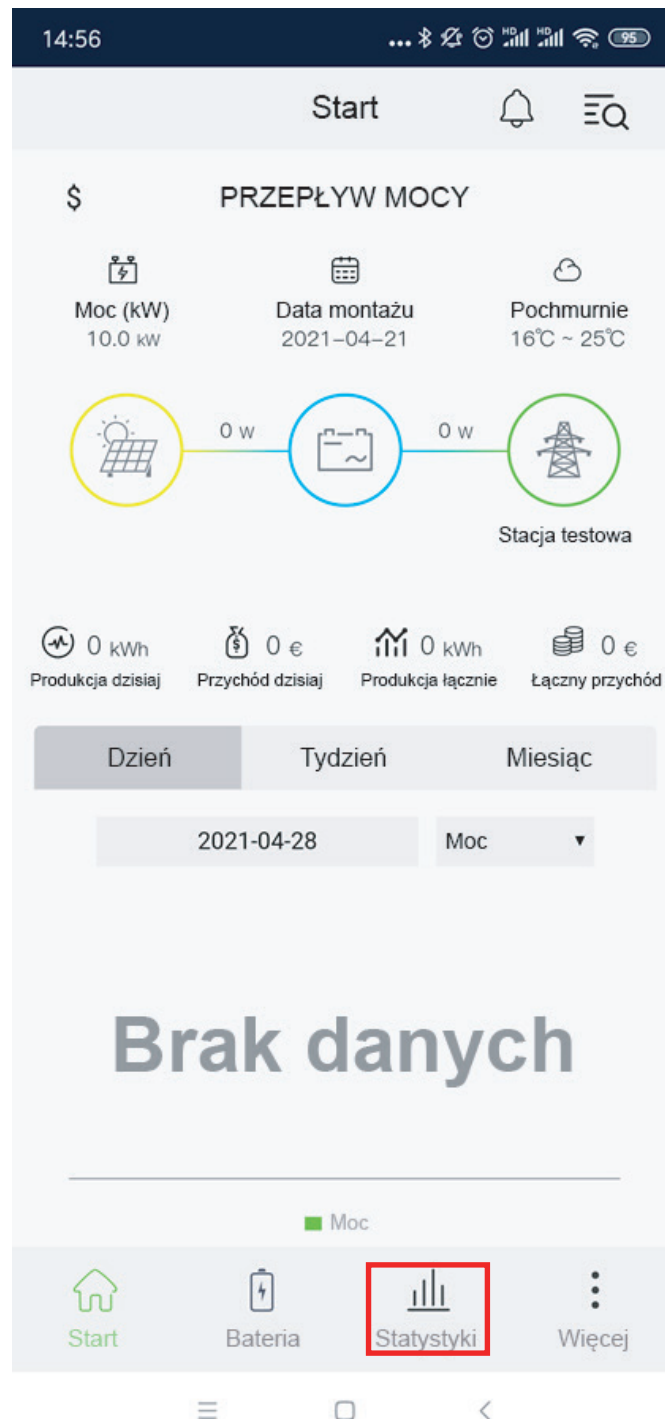

3.7 Kliknij na „+” i zeskanuj kod QR (numer seryjny falownika) na tabliczce znamionowej urządzenia, aby dodać je do listy wyposażenia.



**KAISAI**  
www.kaisai.com  
Model: KR1-3K3-SS

DC	Max. Input Voltage	600V
	MPP Operating Voltage Range	100~550V
	Rated MPP Voltage	360V
	Max. Input Current Per MPPT	26/26A
	ISC	33/33A
AC	AC Power	10000VA
	Rated Grid Frequency	50/60Hz
	Rated AC Voltage	230V
	Max. AC Current	43.5A
	Power Factor	> 0.99
Protection Class	IP65	
Operating Ambient Temperature	-25~60 °C	
Enclosure	Class1	

  
**CE**      **RoHS**

Address: Building 6, No. 2, West Jinzhi Road, High-Tech District, Suzhou City, Jiangsu Province  
 Manufacturer: Renac Power Technology Co., Ltd.

420-10149-00      **MADE IN CHINA**

  
 8701031210239007



Numer seryjny falownika

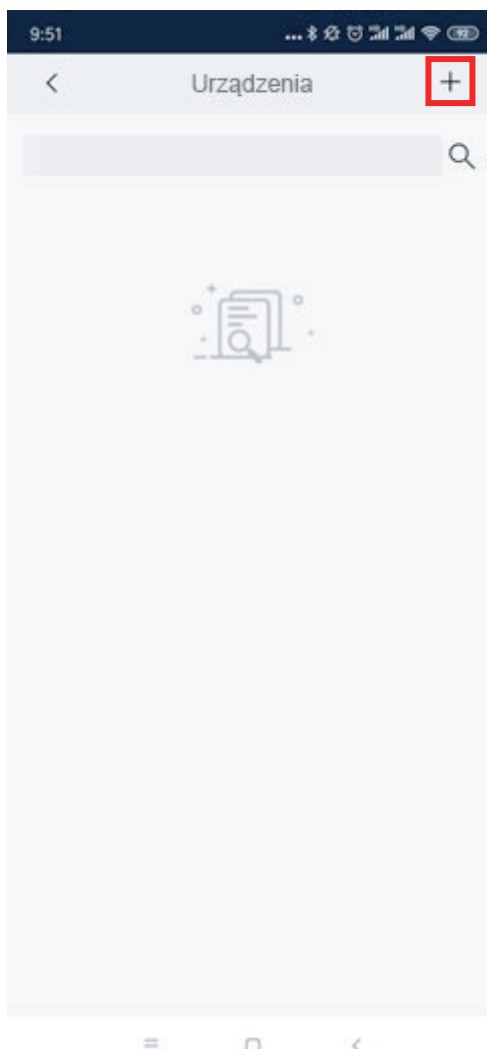



3.8 Potwierdź informacje o urządzeniu i naciśnij „Prześlij”.

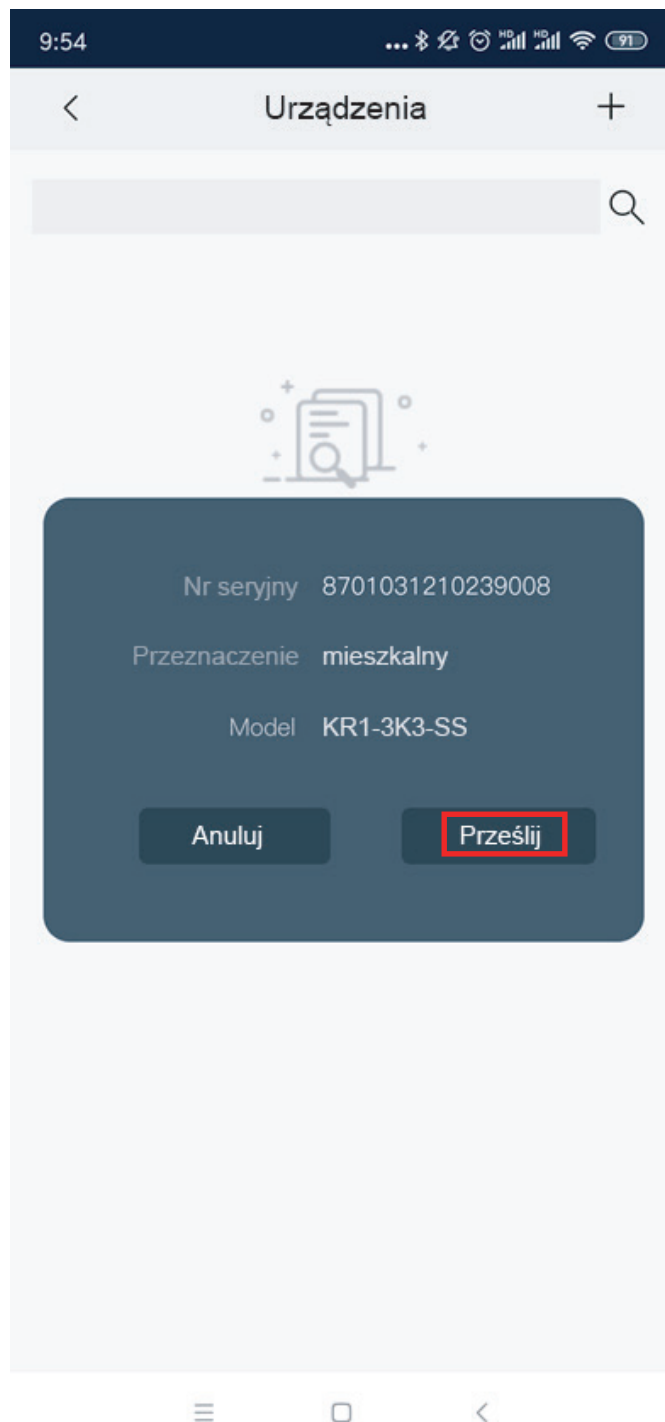

## 4. Resetowanie modułu WIFI

Jeżeli moduł WIFI łączy się z nowym routerem domowym, konieczne jest jego zresetowanie przed przystąpieniem do konfiguracji. Wciśnij przycisk resetu na module na 1-2 sekundy aby go zresetować. Następnie, kontrolka LED modułu zacznie pulsować zielonym światłem. Urządzenie zostało pomyślnie zresetowane. Lokalizację przycisku reset przedstawiono na poniższym rysunku.

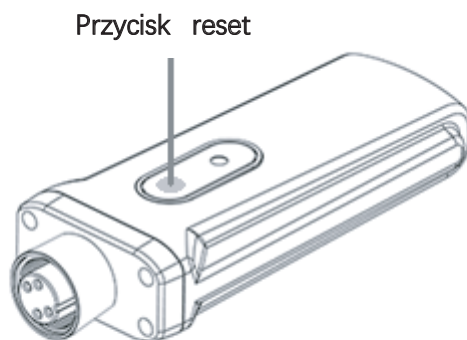

## 5. Konfiguracja ustawień WIFI

5.1 Upewnij się, że w pobliżu falownika dostępny jest silny sygnał WIFI. Włącz transmisję WLAN w telefonie i połącz go z routerem.

Poniżej przedstawiono schemat komunikacji WIFI:

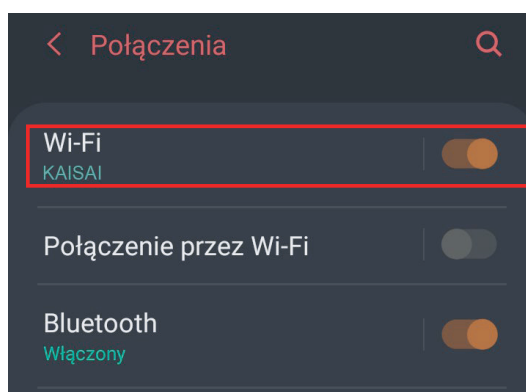

5.2 Uruchom aplikację KAISAI SEC, na stronie startowej kliknij opcję „Więcej”.

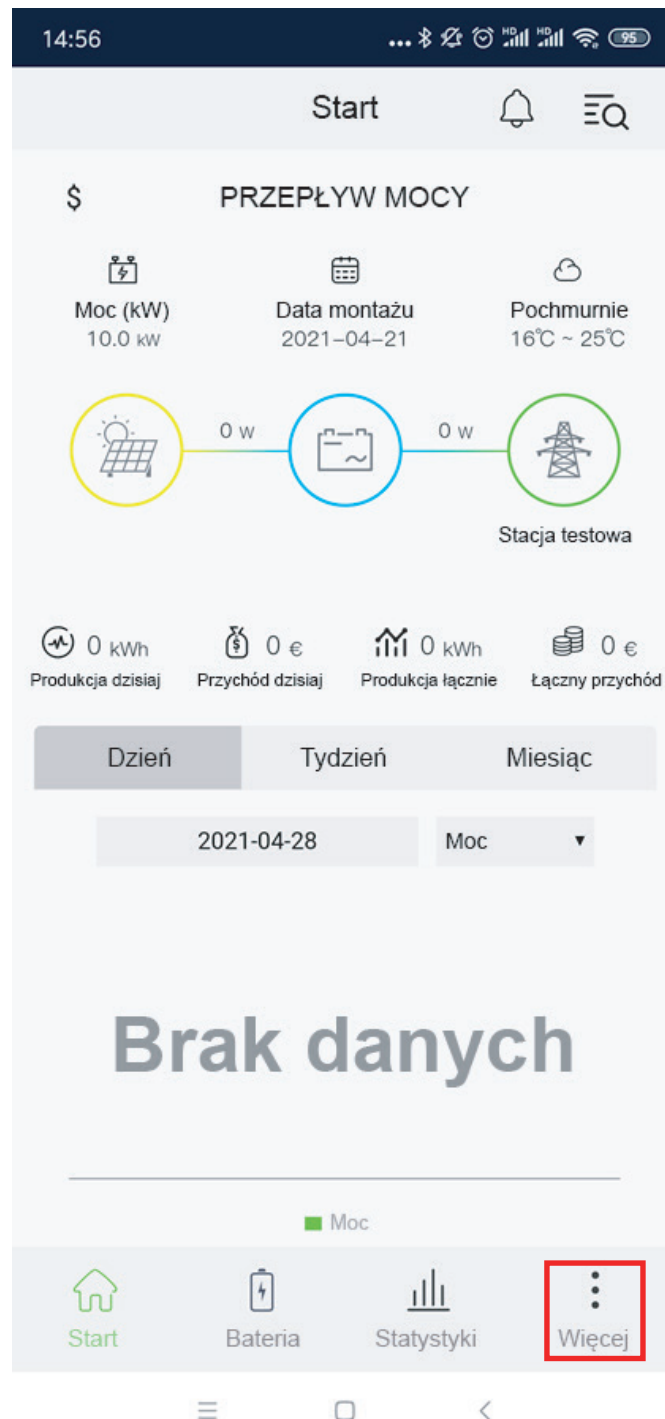

## 5.3 Kliknij opcję „Ustawienia Wi-Fi”.

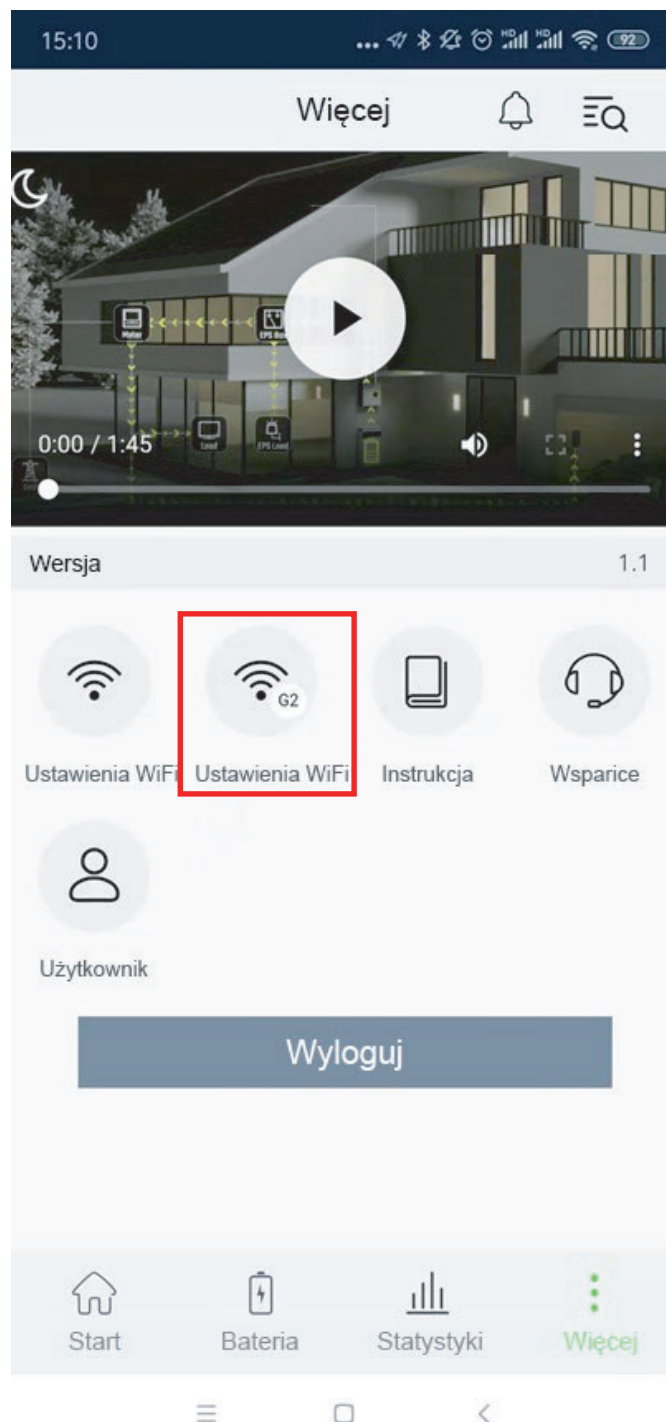

5.4 Jeżeli interfejs wyświetli poniższe powiadomienie, prosimy włączyć transmisję Bluetooth w telefonie i kliknąć „OK”.

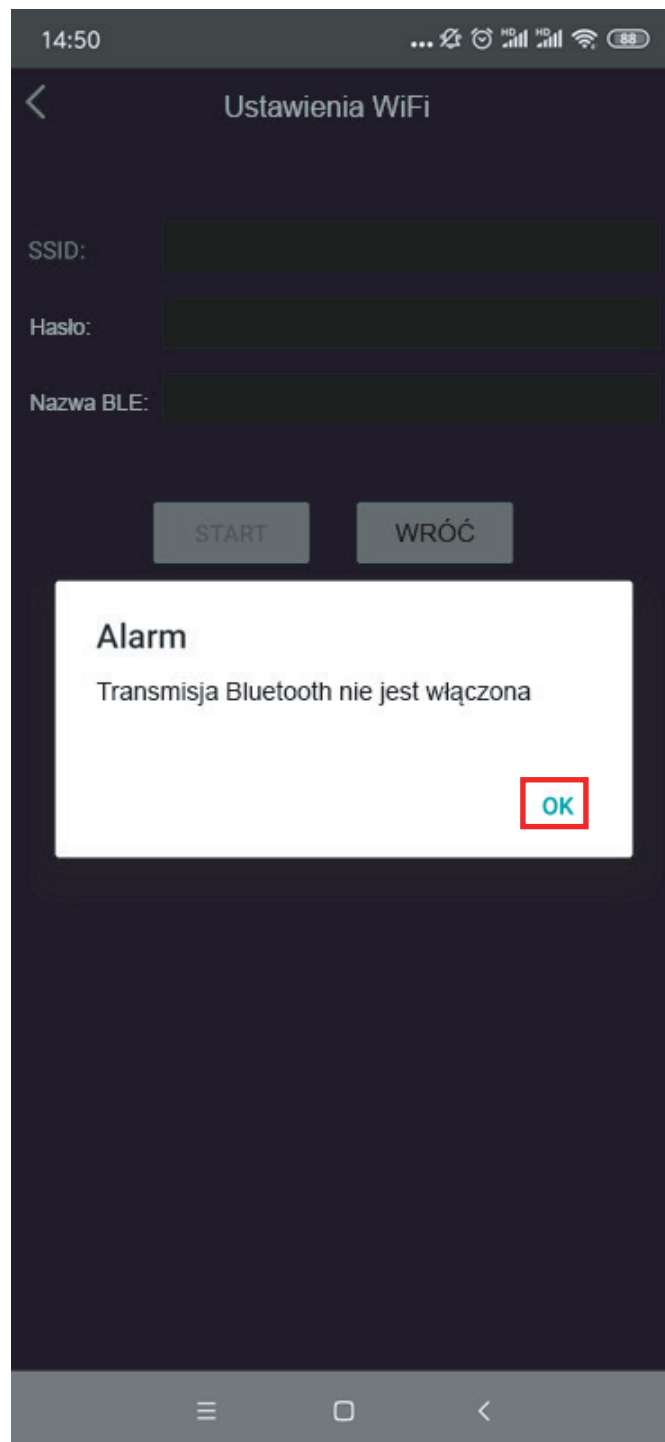

**UWAGA:**

1. Telefon mobilny musi obsługiwać transmisję Bluetooth.
2. Wymagany Bluetooth w standardzie 4.0 lub wyższym.
3. Konfiguracja WIFI przez Bluetooth obsługuje wyłącznie sygnał 2.4G.

**5.5** Identyfikator SSID routera zostanie wyświetlony automatycznie na interfejsie „Ustawienia Wi-Fi” (w przeciwnym razie należy wpisać go ręcznie lub przejść do punktu 2.2 i potwierdzić uprawnienia aplikacji). Wprowadź hasło routera i kliknij „START”.

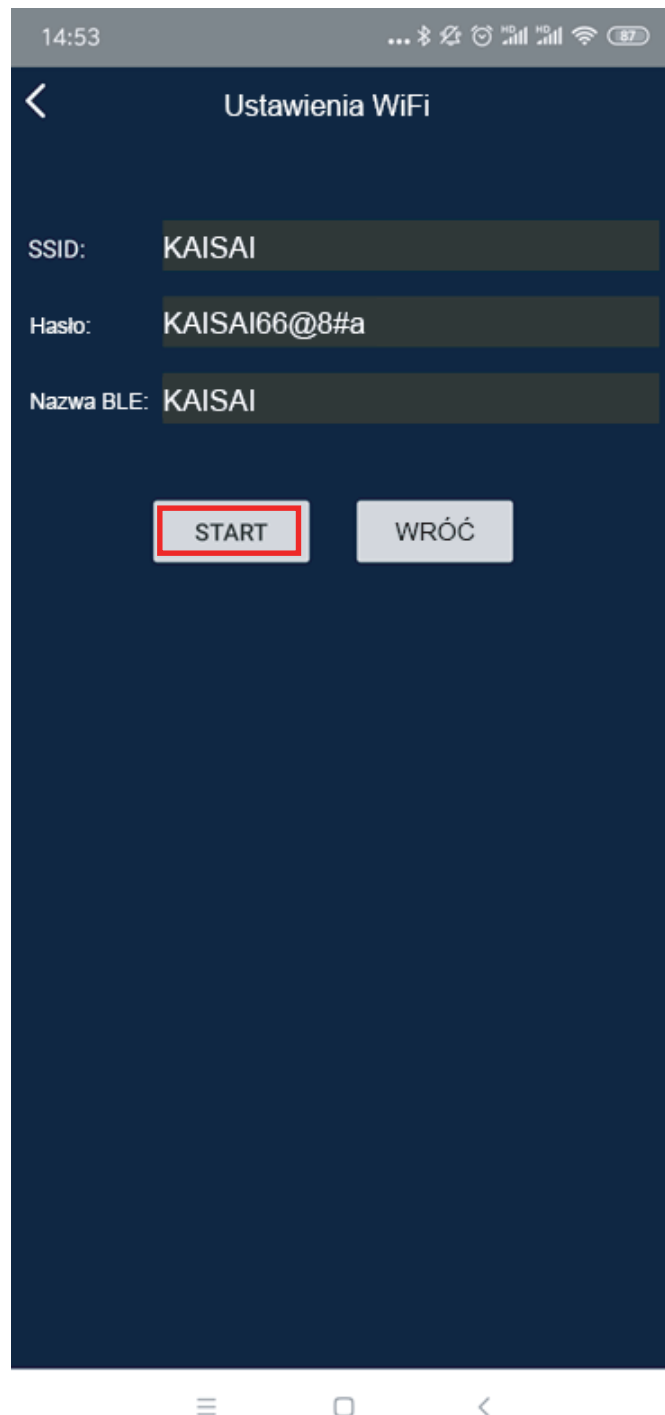



5.6 System uruchomi wyszukiwanie urządzeń, które potrwa kilka sekund. Następnie, na interfejsie pojawi się komunikat „Powiązany moduł” oraz kontrolka LED modułu WIFI przestanie pulsować i będzie świecić ciągłym, zielonym światłem. Konfiguracja ustawień WIFI zakończyła się pomyślnie. Kliknij „OK”.

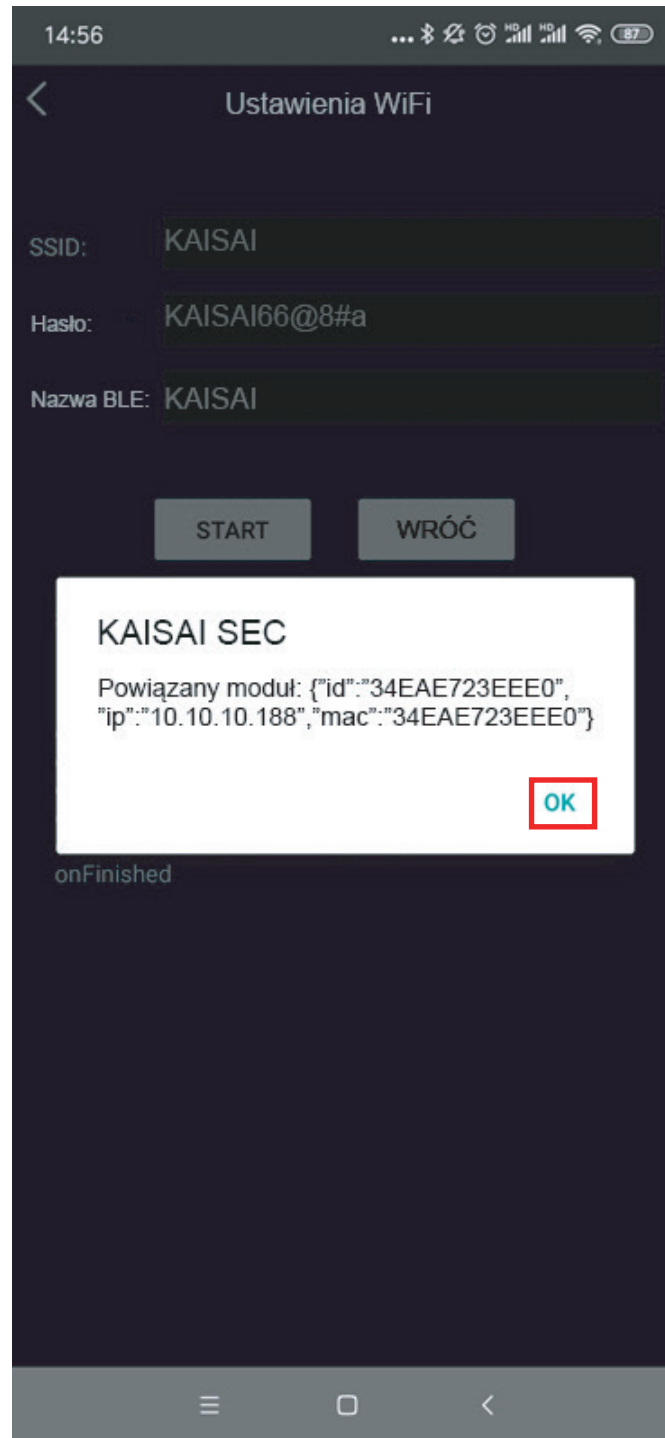

5.7. Po upływie około 5 minut, dane falownika zostaną automatycznie przesłane do systemu monitorującego. Status falownika w aplikacji KAISAI SEC będzie wyświetlany na zielono. Oznacza to, że konfiguracja monitorowania WIFI zakończyła się powodzeniem.

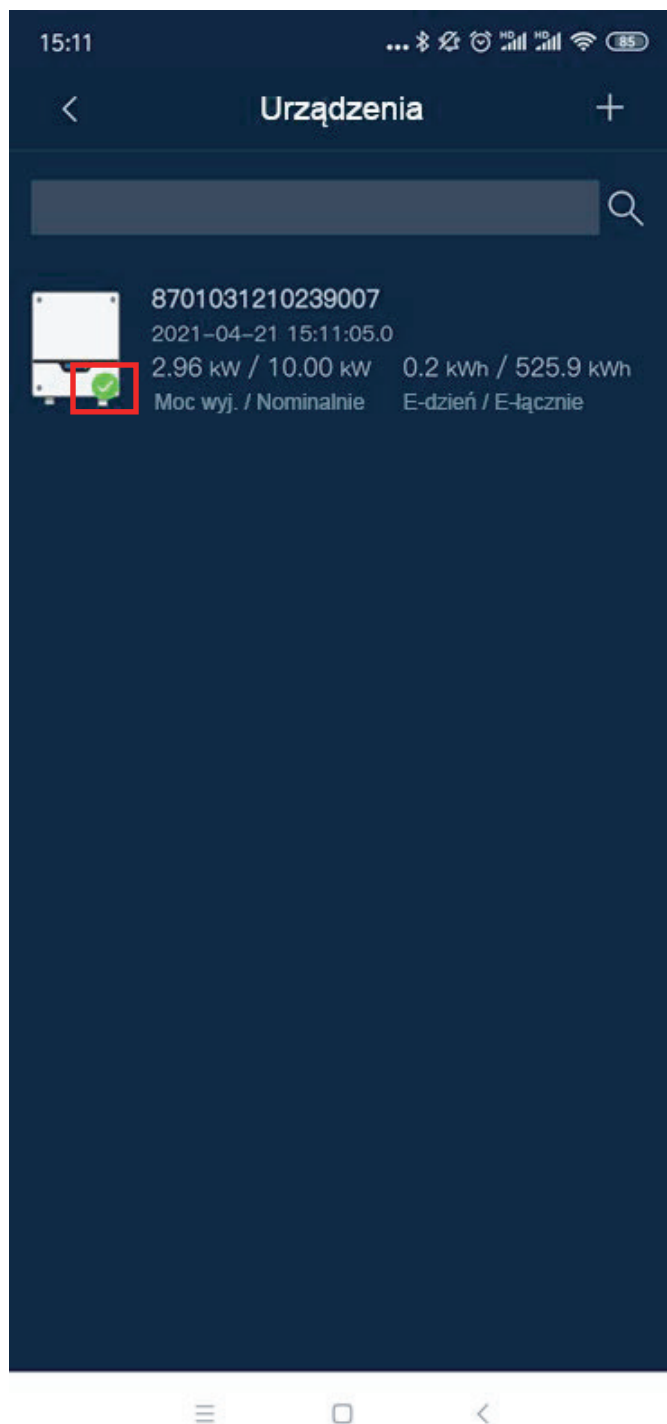





**WE  
CARE  
ABOUT  
AIR**

[kaisai.com](http://kaisai.com)