

KAISAI

KATALOG

SYSTEMY KLIMATYZACJI

2024

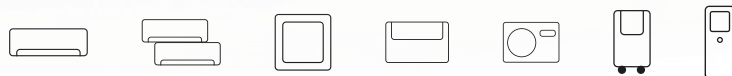
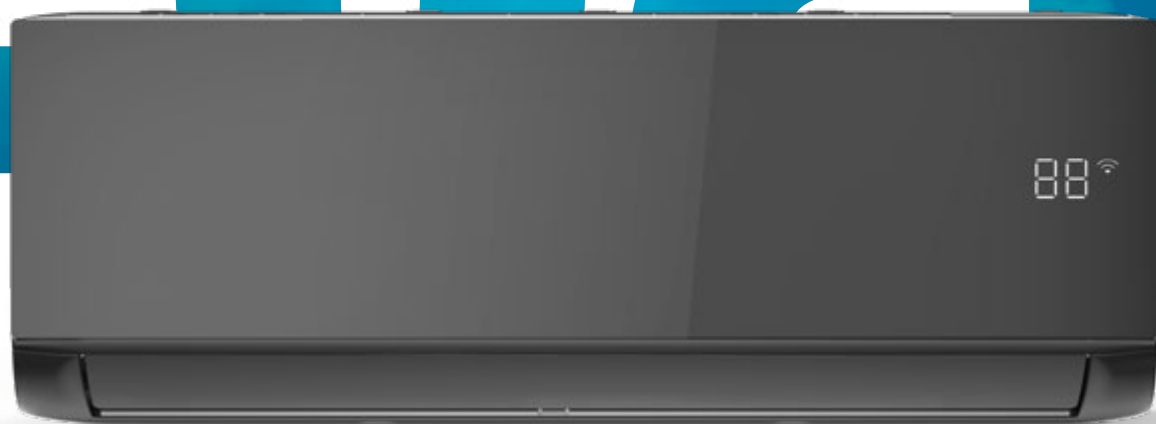

KLIMATYZACJA | POMPY CIEPŁA | REKUPERACJA | ODNAWIALNE ŹRÓDŁA ENERGII

Wejdź na nowy poziom ekorozwoju

DBAJ Z NAMI O ŚRODOWISKO

kaisai.com 

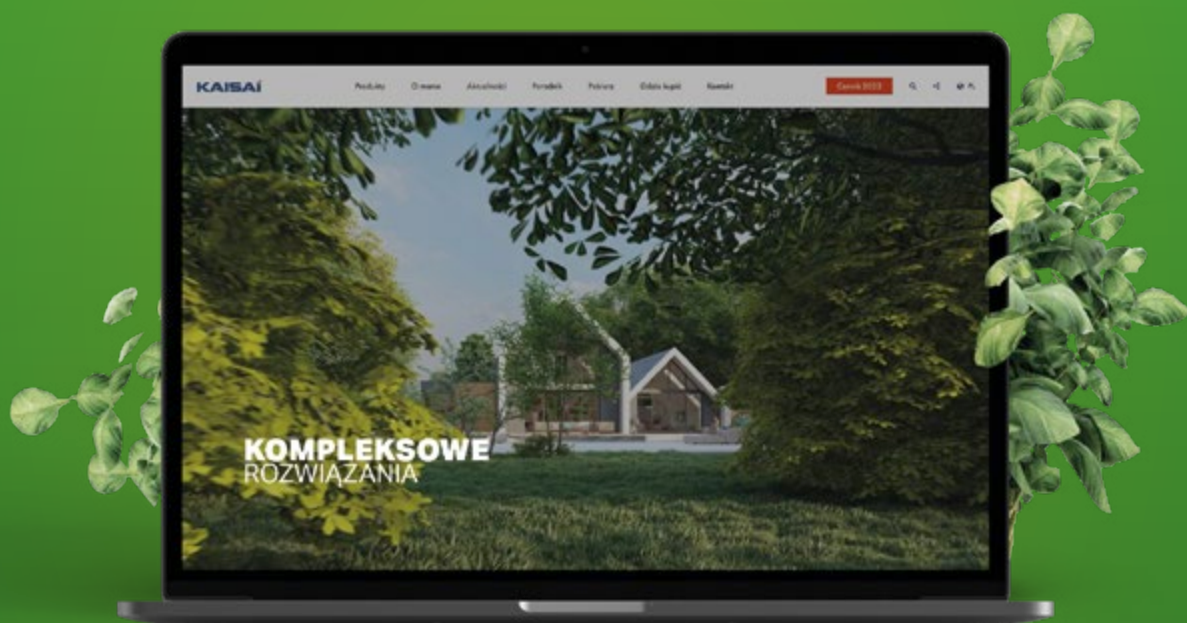

WIDOK
PRODUKTU 360°



PEŁNA GAMA
URZĄDZEŃ



PRZEJRZYSTY
WYGLĄD



INTUICYJNA
OBSŁUGA



DOSTĘP DO
KATALOGÓW 24H

Produkcja jednej tony papieru z makulatury **pozwała oszczędzić aż 17 drzew i 1200 litrów wody**. Korzystając ze strony internetowej kaisai.com masz pod ręką wszystkie katalogi oraz co najważniejsze przyczyniasz się do ochrony środowiska. **Ziemia jest naszą planetą – dbajmy o nią wspólnie.**

SPIS TREŚCI

O marce Kaisai	6
Poradnik Użytkownika	12
Jak dobrać klimatyzację?	14
Ochrona środowiska	17
Odnawialne źródła energii	20
Pompy Ciepła	22
Moduły i inwertery fotowoltaiczne	24
Centrale rekuperacyjne	26
Najciekawsze funkcjonalności	28
Nowoczesne filtry	34
Nowoczesne technologie	36
Opis funkcji urządzeń	40
Typoszereg	48
Klimatyzatory ściennie	50
Klimatyzatory ściennie Fly	52
Klimatyzatory ściennie Ice	56
Klimatyzatory ściennie Geo	60
Klimatyzatory ściennie ProHeat	64
Systemy Multi Split	68
Klimatyzatory komercyjne	74
Klimatyzatory podłogowe	76
Klimatyzatory przypodłogowo-podstropowe	84
Klimatyzatory typu konsola	88
Klimatyzatory kasetonowe typu Kompakt	92
Klimatyzatory kasetonowe typu Super Slim	96
Klimatyzatory kanałowe typu Slim	100
Agregaty skraplające	104
Klimatyzatory przenośne	108
Sterowniki przewodowe i bezprzewodowe	110
Wymiary jednostek	112
Akcesoria	122
Filtry	125
Dane kontaktowe	127



WE CARE ABOUT AIR

Czujemy się odpowiedzialni zarówno za człowieka jak i środowisko naturalne. Naszą troską są jakość i komfort powietrza – w biurze, w domu oraz we wszystkich pomieszczeniach, w których pracujemy i przebywamy na co dzień.

W równym stopniu, co o powietrze, dbamy o bliższe i dalsze otoczenie naszego biznesu. Podążając za ideą zrównoważonego rozwoju, wyznaczyliśmy sobie priorytety oparte na proekologicznym podejściu do działalności, partnerstwie z Klientem oraz dbałości o zasoby ludzkie.

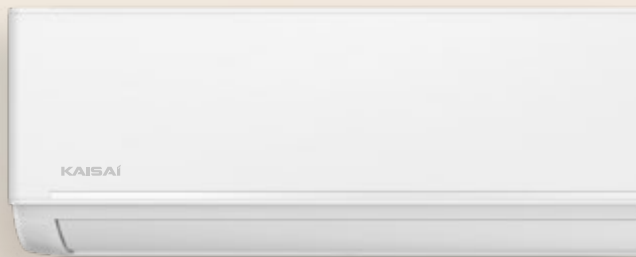

ROZWIĄZANIA

DOSTOSOWANE DO TWOICH POTRZEB

POZNAJ GAMĘ
PRODUKTÓW
MARKI KAISAI

[KAISAI.COM](https://www.kaisai.com)



KLIMATYZATORY
ŚCIENNE



SYSTEMY
MULTI SPLIT



KLIMATYZATORY
KASETONOWE

KAISAI

KLIMATYZACJA • POMPY CIEPŁA • REKUPERACJA
ODNAWIALNE ŹRÓDŁA ENERGII

Wybierając urządzenia marki Kaisai otrzymują Państwo wysokiej jakości produkt przyjazny środowisku, zaprojektowany z myślą o komforcie użytkownika, a jednocześnie oferowany w rozsądnej klasie cenowej.

Marka Kaisai debiutowała na rynku polskim w 2011 roku i od tego czasu rokrocznie notuje wzrost sprzedaży w Polsce, jak i na rynkach zagranicznych. Najnowsze rozwiązania technologiczne sprawiają, że urządzenia Kaisai są liderami w swojej klasie i spełniają wysokie oczekiwania w zakresie ekologii, oszczędności energii, cichej pracy, bezpieczeństwa, komfor-

tu użytkowania i gwarancji producentkiej. Poprzez wieloletnie inwestycje w technologię, urządzenia Kaisai uznawane są za jedne z najbardziej innowacyjnych rozwiązań klimatyzacyjnych, z powodzeniem stosowane są m.in. w obiektach użyteczności publicznej oraz obiektach mieszkalnych.

PONAD
600
AUTORYZOWANYCH
SERWISÓW W POLSCE

PONAD
500000
SPRZEDANYCH JEDNOSTEK
W POLSCE

30
TYPÓW
PRODUKTÓW



KLIMATYZATORY
PRZYPODŁOGOWO-
PODSTROPOWE



KLIMATYZATORY
PODŁOGOWE



AGREGATY
SKRAPLAJĄCE



KLIMATYZATORY
PRZENOŚNE

THINK GLOBALLY WORK LOCALLY

W ramach platformy biznesowej Kaisai International Corporation, kierując się zasadą **Think globally – work locally**, marka Kaisai jest obecna w następujących krajach:

- Austria
- Belgia
- Białoruś
- Bułgaria
- Czechy
- Dania
- Estonia
- Finlandia
- Francja
- Grecja
- Gruzja
- Holandia
- Luksemburg
- Litwa
- Łotwa
- Macedonia Północna
- Malta
- Mołdawia
- Niemcy
- Norwegia
- Polska
- Portugalia
- Rumunia
- Słowacja
- Słowenia
- Szwajcaria
- Szwecja
- Ukraina
- Węgry
- Włochy

W portfolio Kaisai znajdują się urządzenia segmentu RAC (w tym klimatyzatory ściennie z funkcją WiFi w standardzie) i segmentu LCAC (w tym klimatyzatory Multi Split, kasetonowe, kanałowe, przypodłogowo-podstropowe), a także klimatyzatory przenośne, pompy ciepła, rekuperatory i produkty fotowoltaiczne.

KAISAI

WSZĘDZIE GDZIE JESTEŚ



33

KRAJE

PONAD

1000

PUNKTÓW SPRZEDAŻY

PONAD

650000

SPRZEDANYCH
JEDNOSTEK NA ŚWIECIE



Akademia

GRUPY KLIMA-THERM

Akademia Grupy Klima-Therm oferuje szkolenia na najwyższym poziomie, realizowane w oparciu o nowoczesne zaplecze, przy wsparciu doświadczonego zespołu trenerów – ekspertów branży klimatyzacyjnej.



Akademia Grupy Klima-Therm to innowacyjny projekt edukacyjno-badawczy, którego głównym celem jest stałe podnoszenie wiedzy środowiska branżowego w zakresie aktualnych trendów w dziedzinie klimatyzacji i wentylacji oraz najnowszych rozwiązań produktowych, technologicznych i konstrukcyjnych. Dzięki działalności Akademii Klienci mogą być pewni fachowej wiedzy instalatorów: jest to gwarancja bezpieczeństwa i bezawaryjnej pracy naszych urządzeń.

Kaisai dba o najwyższą jakość swoich produktów i instalacji. Dzięki przynależności do Grupy Klima-Therm Autoryzowani Partnerzy Serwisowi Kaisai korzystają z możliwości szkoleniowych oferowanych przez Akademię. Szkoleni instalatorzy otrzymują nie tylko wiedzę teoretyczną, ale mogą również nabyć praktyczne umiejętności pod okiem wykwalifikowanych trenerów. Akademia posiada 3 centra szkoleniowe obsługujące Klientów z całej Polski: w Gdańsku, Warszawie i w Katowicach.

CE**ISO**
9001:2000**A++**
(EU)626/2011**A+**
(EU)626/2011**ATEST**
PZH

Produkty Kaisai spełniają rygorystyczne wymagania związane z bezpieczeństwem użytkownika, ochroną zdrowia i ochroną środowiska, dzięki czemu uzyskały różnorodne oznaczenia i certyfikaty. Zastosowane czynniki chłodnicze są atestowane przez Narodowy Instytut Zdrowia Publicznego.

Rozwijaj się Z AKADEMIA KLIMA-THERM



SZKOLENIA
PRODUKTOWE



SZKOLENIA
AUTORYZACYJNE



SZKOLENIA
TECHNICZNE



TESTY
URZĄDZEŃ



Poradnik użytkownika

Szeroki wachlarz oferowanych obecnie systemów klimatyzacyjnych sprawia, że przed zakupem należy się zastanowić jakie urządzenia będą odpowiednie dla konkretnego obiektu.

Inne typy klimatyzatorów będą nadawały się dla celów chłodzenia i ogrzewania domu, zupełnie inne zaś dla biurowca czy galerii handlowej. Prawidłowy dobór rodzaju i wydajności klimatyzatora jest warunkiem koniecznym do osiągnięcia satysfakcji z jego działania. Dobór urządzeń po względem wydajności najlepiej powierzyć specjalistom posiadającym odpowiednią wiedzę i doświadczenie w tym zakresie.

Jak dobrać

KLIMATYZACJĘ KAISAI?

Poprawny dobór mocy klimatyzatora do mieszkania to podstawa wydajnie działającej klimatyzacji w domu czy miejscu pracy. Urządzenie o zbyt małej mocy nie schłodzi powietrza w pomieszczeniu do wymaganej temperatury. Zaś sprzęt o mocy większej niż potrzebna, jest droższy w zakupie i eksploatacji. Jak zatem dobrać klimatyzator do istniejących warunków?

Od marca do września dni są dłuższe, a temperatury wyższe. Szczególnie w okresie od czerwca do sierpnia zdarzają się okresy kilkutygodniowych upałów, które mogą powodować dyskomfort podczas przebywania w zamkniętych pomieszczeniach. Warto o tym pomyśleć wcześniej, zapewniając sobie idealną, komfortową temperaturę powietrza niezależnie od pory roku i dnia.

ZUŻYWAJ
NAWET 4 RAZY
**MNIJ ENERGII
ELEKTRYCZNEJ**

Klimatyzacja była wcześniej kojarzona głównie z przestrzeniami biurowymi i urzędami. Obecnie znajduje się w zasięgu finansowym użytkowników indywidualnych. Dodatkowo, dzięki funkcji grzania dostępnej w nowoczesnych jednostkach, klimatyzatory mogą służyć również jako dodatkowe źródło ciepła w okresach chłodniejszych. Klimatyzacja jest wydajną i ekonomiczną alternatywą dla wiatraków i grzejników elektrycznych – zużywa od nich nawet 4 razy mniej energii elektrycznej.



EFEKTYWNOŚĆ



ZDROWIE



OSZCZĘDNOŚĆ



KAŻDY KLIMATYZATOR TYPU SPLIT
SKŁADA SIĘ **Z DWÓCH ELEMENTÓW:**

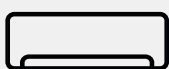

jednostki wewnętrznej



jednostki zewnętrznej

Pierwsza z nich montowana jest w pomieszczeniu, druga zaś na zewnątrz budynku.



KOMFORT I ZDROWIE

Klimatyzacja to komfort dostępny dla każdego. Pozwala ona dowolnie sterować temperaturą w domu, mieszkaniu, biurze czy małym punkcie handlowym; zastępuje centralne ogrzewanie lub stanowi jego uzupełnienie. Na tym jednak zalety instalacji klimatyzacji się nie kończą. Jej montaż okazuje się być doskonałym sposobem na to, by zadbać o zdrowie wszystkich użytkowników.

Nowoczesne klimatyzatory eliminują z powietrza bakterie i grzyby, zapobiegając wywoływanym przez nie chorobom, a specjalne filtry poprawiają ogólną jakość powietrza. Klimatyzacja jest też dobrym rozwiązaniem dla utrzymania odpowiednich parametrów powietrza, gdy powietrze zewnętrzne jest silnie zanieczyszczone, np. smogiem.



KOSZTY EKSPLOATACJI

Klimatyzacja domowa zasadniczo różni się zużyciem mocy od bardziej wymagającej pod tym względem klimatyzacji przemysłowej. Urządzenie o wydajności 2,6 kW zużywa poniżej 1 kW energii elektrycznej w ciągu godziny pracy, co przekłada się na koszt około 50 groszy.* Istnieje szereg ogólnych zaleceń i wskaźników, dzięki którym użytkownik może wstępnie sam określić potrzebną moc urządzenia. Najbardziej istotnym parametrem jest kubatura klimatyzowanego pomieszczenia. Przyjmuje się, że dla standardowych pomieszczeń o wysokości około 3 m można przyjąć zapotrzebowanie na moc chłodniczą wynoszącą 40 W/m³, czyli 120 W na każdy m² powierzchni. Oznacza to, że dla pomieszczenia 21 m² wystarczający może być nawet najmniejszy klimatyzator o mocy 2,6 kW.

* koszt przykładowy, liczony dla Warszawy (Polska), dla użytkownika prywatnego

JAK DZIAŁA KLIMATYZATOR?

Zasada działania klimatyzatora oparta jest na właściwościach fizycznych czynnika chłodniczego, którym w przypadku urządzeń Kaisai jest ekologiczny czynnik R32. W zależności od trybu pracy klimatyzatora czynnik skrapla się lub odparowuje w jednostce wewnętrznej – odpowiednio oddając lub pobierając ciepło z otoczenia. Tym sposobem powietrze w pomieszczeniu jest ogrzewane lub schładzane, a dzięki systemowi filtrów następuje także jego oczyszczenie.

Urządzenie nie wdmuchuje dodatkowego powietrza z zewnątrz, a jedynie chłodzi wewnętrzne. Pozwala to dbać o zdrowie użytkowników, szczególnie w okresach występowania smogu.

Wysoka klasa energetyczna

OSZCZĘDZAJ CAŁY ROK

A+++

Urządzenie jest tym bardziej oszczędne, im jego klasa energetyczna jest wyższa. Przy zakupie klimatyzacji warto więc zwrócić uwagę na to, aby klasa energetyczna klimatyzatora była przynajmniej na poziomie A.

Podczas pracy klimatyzatora należy pamiętać o zamknięciu okien w klimatyzowanym pomieszczeniu, przyczyniając się w ten sposób do oszczędności w rachunkach za energię. Nie należy ustawiać na pilocie zbyt niskiej temperatury w pomieszczeniu, gdyż takie ustawienie może wpłynąć m.in. na zwiększone koszty eksploatacji.



CO TO JEST **GWP?**

Potencjał tworzenia efektu cieplarnianego (**GWP, z ang. Global Warming Potential**) jest liczbą wyrażającą potencjalny wpływ, jaki dany czynnik chłodniczy mógłby mieć na globalne ocieplenie, gdyby został uwolniony do atmosfery. Jest to wartość względna porównująca oddziaływanie 1 kg czynnika chłodniczego z oddziaływaniem 1 kg CO₂ w okresie 100 lat.

CO TO JEST **ODP?**

Potencjał niszczenia warstwy ozonowej (**Ozone Depletion Potential**) to wskaźnik odnoszący się do szkodliwości oddziaływania na warstwę ozonową, jaką powodują substancje chemiczne. Jest to wartość porównująca wpływ danego czynnika chłodniczego z analogiczną masą freonu R11. Wartość ODP freonu R11 jest zdefiniowana jako 1, nowoczesny czynnik chłodniczy R32 ma potencjał zdefiniowany jako 0.

Przyjazny środowisku Czynnik chłodniczy R32

W CAŁEJ GAMIE URZĄDZEŃ KAISAI

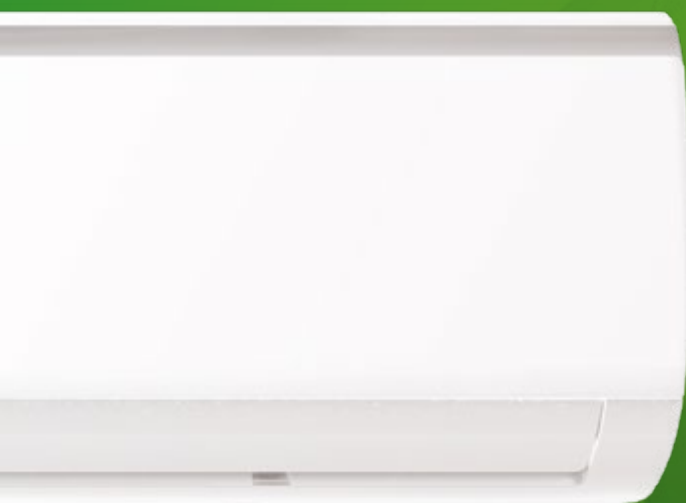

Dbłość o ochronę środowiska naturalnego i energooszczędność działania urządzeń to jedne z podstawowych założeń marki Kaisai. W całej gamie klimatyzatorów Kaisai stosowany jest obecnie najnowszy ekologiczny czynnik chłodniczy R32.

Jest on bardziej wydajny od uprzednio stosowanych, dzięki czemu system klimatyzacyjny wymaga jego mniejszych ilości, a ponadto cechuje się znacznie lepszymi współczynnikami wpływu na środowisko naturalne. Jest to nowoczesne rozwiązanie uwzględniające zarówno potrzeby ekologiczne, jak i ekonomię zastosowania.



EKOLOGICZNY

R32 ma najniższy z dostępnych na rynku współczynników GWP równy 675, nie powoduje też niszczenia warstwy ozonowej dzięki współczynnikowi ODP równemu 0.



EKONOMICZNY

W porównaniu do czynnika R410A, czynnik R32 posiada większą sprawność energetyczną, dzięki czemu instalacja klimatyzacyjna wymaga mniejszej jego ilości, a efektywność urządzeń wzrasta nawet o 10%.



BEZPIECZNY

Czynnik R32 ma niską toksyczność i słabą zapalność – nie stanowi zagrożenia dla życia i zdrowia nawet w przypadku nieszczelności instalacji.

Bezpieczny Czynnik chłodniczy R290

W KLIMATYZATORACH PRZENOŚNYCH

Czynnik chłodniczy R290 znany jest pod nazwą zwyczajową propan – to bezbarwny, bezwonny związek organiczny należący do grupy węglowodorów nasyconych występujących naturalnie w złożach gazu ziemnego.

Urządzenia bazujące na propanie od wielu lat z powodzeniem pracują w różnych krajach Unii Europejskiej. Jego popularność stale wzrasta z uwagi na niewielkie oddziaływanie na środowisko przy jednoczesnym zachowaniu bardzo dobrych właściwości termodynamicznych.

Czynnik R290 ma niską wrażliwość na wilgoć i nie powoduje korozji, dzięki czemu może pracować w układach chłodniczych wyposażonych zarówno w hermetyczne, jak i półhermetyczne agregaty sprężarkowe.



ZEROWY WSKAŹNIK ODP

Czynnik R290 posiada zerowy wskaźnik ODP, co oznacza brak negatywnego wpływu na warstwę ozonową, oraz wyjątkowo niski wskaźnik GWP, który informuje o wpływie na globalne ocieplenie. Propan jest gazem palnym, a jego granica palności wynosi 2,1% objętości w powietrzu. Oznacza to, że przy stosowaniu 230 g czynnika R290 w urządzeniach Kaisai oraz dzięki specjalnym ognioodpornym zabezpieczeniom jest on bezpieczny także przy użytkowaniu w zamkniętych pomieszczeniach.



Odnawialne ŹRÓDŁA ENERGII

Odnawialne źródła energii (OZE) opierają się na naturalnych zasobach, których pozyskiwanie zapewnia nie tylko bezemisyjną produkcję energii, ale także cały szereg możliwości jej wykorzystania.

Ze względu na stosunkowo łatwy dostęp do technologii i możliwość wykorzystania zarówno przez firmy, jak i pojedyncze gospodarstwa domowe największą popularnością cieszą się energia pozyskiwana z powietrza oraz słońca. Oferta Kaisai obejmuje nowoczesne rozwiązania z zakresu OZE, do których należą pompy ciepła powietrze-woda, centrale rekuperacyjne z odzyskiem ciepła oraz moduły i inwertery fotowoltaiczne.

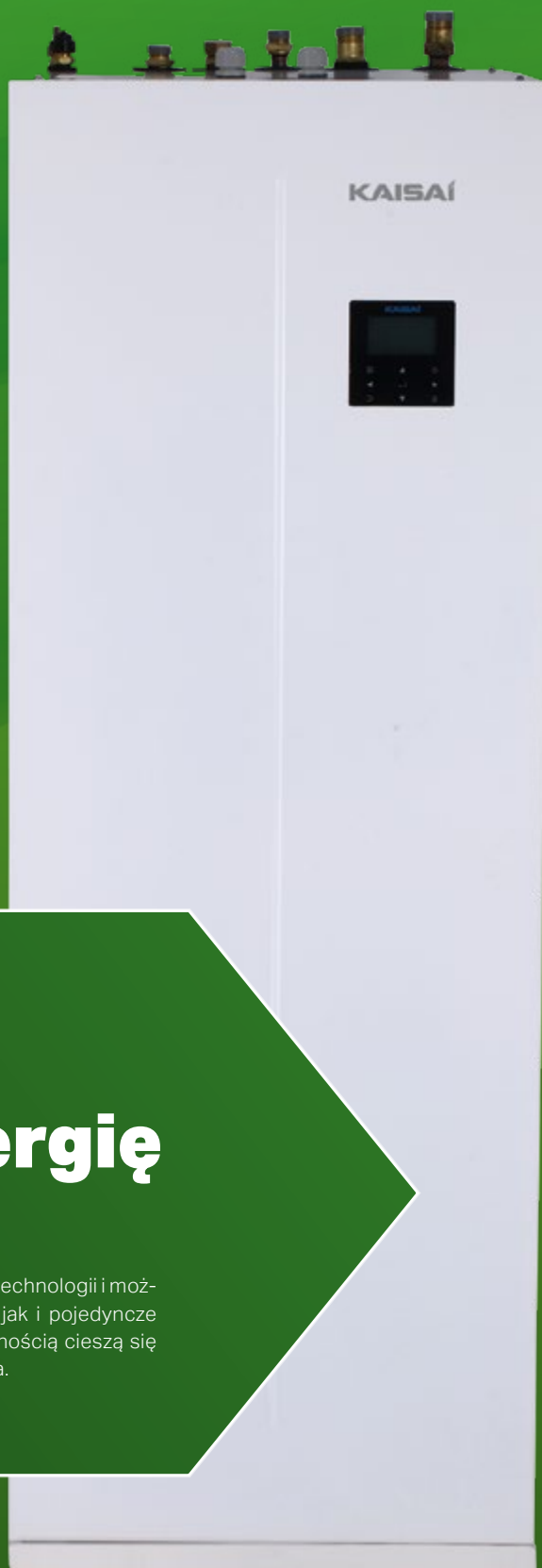

Postaw na zieloną energię PRZEZ CAŁY ROK

Ze względu na stosunkowo łatwy dostęp do technologii i możliwość wykorzystania zarówno przez firmy, jak i pojedyncze gospodarstwa domowe największą popularnością cieszą się energia pozyskiwana z powietrza oraz słońca.

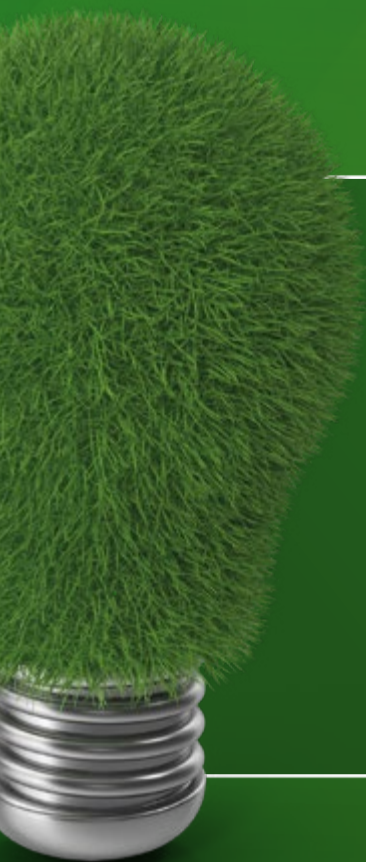

W naszej ofercie znajdziesz:

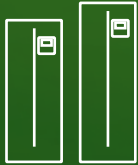

POMPY CIEPŁA

Dzięki nowoczesnej technologii, pompy ciepła powietrze-woda pracują w bardzo szerokim zakresie temperatury zewnętrznej oraz osiągają wysokie parametry temperatury systemu grzewczego lub ciepłej wody użytkowej.

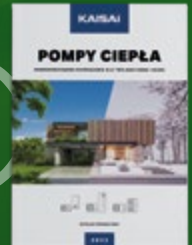

MODUŁY FOTOWOLTAICZNE

Moduły fotowoltaiczne Kaisai o specjalnej konstrukcji ogniwa umożliwiają obniżenie rezystancji elektrod i uzyskanie mniejszego natężenia prądu, poprawiając tym samym jego efektywność.



INWERTERY FOTOWOLTAICZNE

Inwertery Kaisai to seria urządzeń o najwyższych parametrach technicznych, zapewniających wydajną pracę w każdych warunkach eksploatacji. Elastyczny montaż, kompaktowe wymiary i lekka estetyczna konstrukcja umożliwiają uniwersalne zastosowanie w projektach domowych i komercyjnych.



CENTRALE REKUPERACYJNE

Rekuperatory Kaisai to wysokowydajne urządzenia z odzyskiem ciepła przeznaczone do wentylacji mechanicznej domów, mieszkań, biur i sklepów, zaprojektowane i wyprodukowane zgodnie z najnowszymi trendami technologicznymi.

**Pełna gama produktów opartych
o odnawialne źródła energii dostępna
jest na naszej stronie internetowej**

kaisai.com

Ekologiczny w każdym stopniu

DBAJ Z NAMI O ŚRODOWISKO



Pompa ciepła pobiera darmową energię zawartą w powietrzu i wykorzystuje ją do ogrzewania i chłodzenia budynku oraz do przygotowania ciepłej wody użytkowej. Jest to tanie, ekologiczne i niezawodne źródło ciepła, z którego może skorzystać każdy.

Dzięki nowoczesnej technologii, pompy ciepła Kaisai pracują w bardzo szerokim zakresie temperatury zewnętrznej oraz osiągają wysokie parametry temperatury systemu grzewczego lub ciepłej wody użytkowej. Brak emisji szkodliwych substancji do otoczenia, bezpieczeństwo użytkowania oraz bezobsługowość czynią pompy ciepła Kaisai idealnym rozwiązaniem dla każdego, kto buduje dom, ale i wymienia lub modernizuje istniejące źródło ciepła. Pompy ciepła Kaisai mają zastosowanie zarówno w budownictwie jednorodzinym, wielorodzinnym, jak i komercyjnym.

Pompy ciepła

EKOLOGICZNE ŹRÓDŁO CIEPŁA



OGRANICZENIE EMISJI CO₂

Pompy ciepła są idealną alternatywą dla kotłów gazowych i węglowych, przyczyniając się do ograniczenia emisji CO₂ do atmosfery. Urządzenia pracując w wybranym przez użytkownika czasie, nie produkują dymu, popiołu ani żadnych innych substancji szkodliwych dla środowiska.



KOMFORT PRZEZ CAŁY ROK

Pompa ciepła przenosi ciepło z powietrza do wody, powodując jej ogrzanie. Dzięki swojej automatyce zapewnia komfort użytkowania i prostą obsługę. Dogodna temperatura wewnątrz pomieszczeń oraz pożądane parametry wody użytkowej ustawiane są za pomocą intuicyjnego sterownika. Użytkownik nie musi przejmować się „odpalaniem pieca”, gdyż urządzenie automatycznie utrzyma komfort ciepłny przez cały rok.



NISKIE KOSZTY EKSPLOATACJI

Pompy ciepła w dużym stopniu przyczyniają się do obniżenia kosztów eksploatacji domu. Koszty ogrzewania pomieszczeń i ciepłej wody użytkowej (C.W.U.) dzięki pompie ciepła mogą spaść nawet 4-krotnie. Używając pompy obniżamy również koszty konserwacji systemu, m.in. z uwagi na brak konieczności dokonywania przeglądów kominarskich.

Wykorzystaj ciepło z powietrza DO OGRZEWANIA DOMU

Pompy ciepła są jednym z ekologicznych źródeł energii, gdyż zamiast węgla, gazu czy oleju wykorzystują potencjał powietrza, posługując się czynnikami chłodniczymi, które mają zdecydowanie mniejszy wpływ na środowisko niż nieodnawialne źródła energii. Zasilanie elektryczne pozwala wykorzystywać także domową fotowoltaikę w tzw. systemie domu pasywnego (tj. nie pobierającego energii z zewnątrz).



Pełna gama produktów opartych o odnawialne źródła energii dostępna na naszej stronie internetowej

kaisai.com

Moduły i inwertery

WYDAJNA I CICHĄ PRACĄ W KAŻDYCH WARUNKACH

Fotowoltaika to przetwarzanie światła słonecznego na prąd, odbywające się za pomocą modułów zbudowanych z ogniw połączonych szeregowo w ramie. Jest to stabilne i niewyczerpalne źródło zielonej energii, która nie zanieczyszcza środowiska naturalnego.

Instalacja fotowoltaiczna pozwala na stworzenie budynku nisko lub nawet zero-energetycznego. Produkując własną energię elektryczną i magazynując ją w sieci energetycznej gospodarstwo domowe jest w stanie zaspokoić swoje zapotrzebowanie na ciepłą wodę użytkową, zasilanie urządzeń domowych, ogrzewanie i rekuperację.

Moduły fotowoltaiczne Kaisai o specjalnej konstrukcji ogniw umożliwiają obniżenie rezystancji elektrod i uzyskanie mniejszego natężenia prądu, poprawiając tym samym jego efektywność. Pozwala to ograniczyć straty spowodowane częściowym zacienieniem i zużyciem ogniw, zwiększając jednocześnie zdolność konwersji energii słonecznej.



Inwertery

Inwertery Kaisai to nowoczesne urządzenia pracujące na sprawdzonych jakości układach mikroprocesorowych. Zapewniają sprawną, wysokowydajną i bezawaryjną pracę w instalacji i umożliwiają monitoring wszystkich parametrów systemu fotowoltaicznego, pozwalając na pozyskiwanie optymalnej ilości energii.

ZASADA DZIAŁANIA URZĄDZENIA

Inwerter solarny przekształca prąd stały produkowany przez panele fotowoltaiczne w prąd zmienny o parametrach zgodnych z parametrami sieci energetycznej. Ponadto monitoruje parametry pracy domowej elektrowni słonecznej i automatycznie śledzi punkt mocy, aby przejąć maksymalną ilość

energii z układu paneli solarnych. Po nastaniu zmierzchu, kiedy natężenie promieniowania słonecznego jest za słabe, by generować energię elektryczną, przetwornica automatycznie się wyłącza i ponownie uruchamia w ciągu dnia, kiedy napięcie wejściowe osiągnie wartość początkową.

Moduły fotowoltaiczne

DLA TWOJEGO DOMU I BIURA

Pełna gama
produktów opartych
o odnawialne źródła
energii dostępna
na naszej stronie
internetowej

kaisai.com

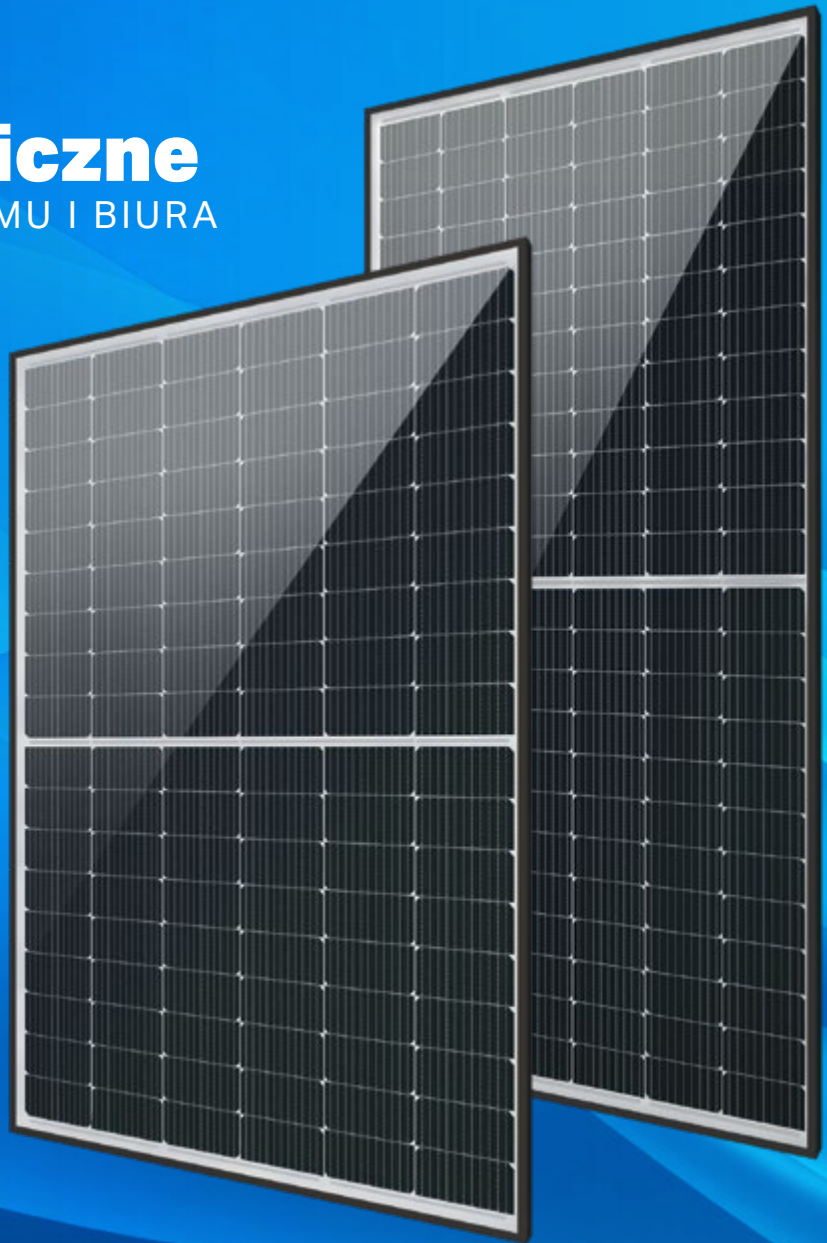

NAJWYŻSZA KLASA
WODOODPORNOŚCI
SKRZYNKI
PRZYŁĄCZENIOWEJ



ODPORNOŚĆ
NA TRUDNE
WARUNKI



ODPORNOŚĆ
NA SIŁĘ WIATRU
ORAZ OBCIĄŻENIE
ŚNIEGIEM



Centrale rekuperacyjne

NAJWYŻSZY KOMFORT POWIETRZA

Rekuperacja to rodzaj wentylacji mechanicznej wzbogaconej o odzysk ciepła. Rekuperator umożliwia kontrolę ruchu powietrza nawiewanego do pomieszczenia oraz odzyskiwanie ciepła z zanieczyszczonego powietrza, pochodzącego z wnętrza domu. Dodatkowo zamontowane w rekuperatorze filtry oczyszczają powietrze z zanieczyszczeń, alergenów i smogu.

Centrale rekuperacyjne marki Kaisai to wysokowydajne urządzenia wentylacyjne z odzyskiem ciepła, przeznaczone do wentylacji mechanicznej domów, biur i sklepów. Podczas pracy zastępują powietrze wywiewane z pomieszczeń wewnętrznych powietrzem pochodzącym z zewnątrz, oczyszczonym dzięki specjalnemu wysokowydajnemu filtrowi klasy F7. Przeciwwprądowy wymiennik odzysku zapobiega stratom ciepła, odzyskując do 92,5% energii w okresie zimowym. Ciepło odzyskane jest przenoszone do czystego powietrza wprowadzanego do pomieszczeń.

Pełna gama produktów opartych o odnawialne źródła energii dostępna na naszej stronie internetowej

kaisai.com

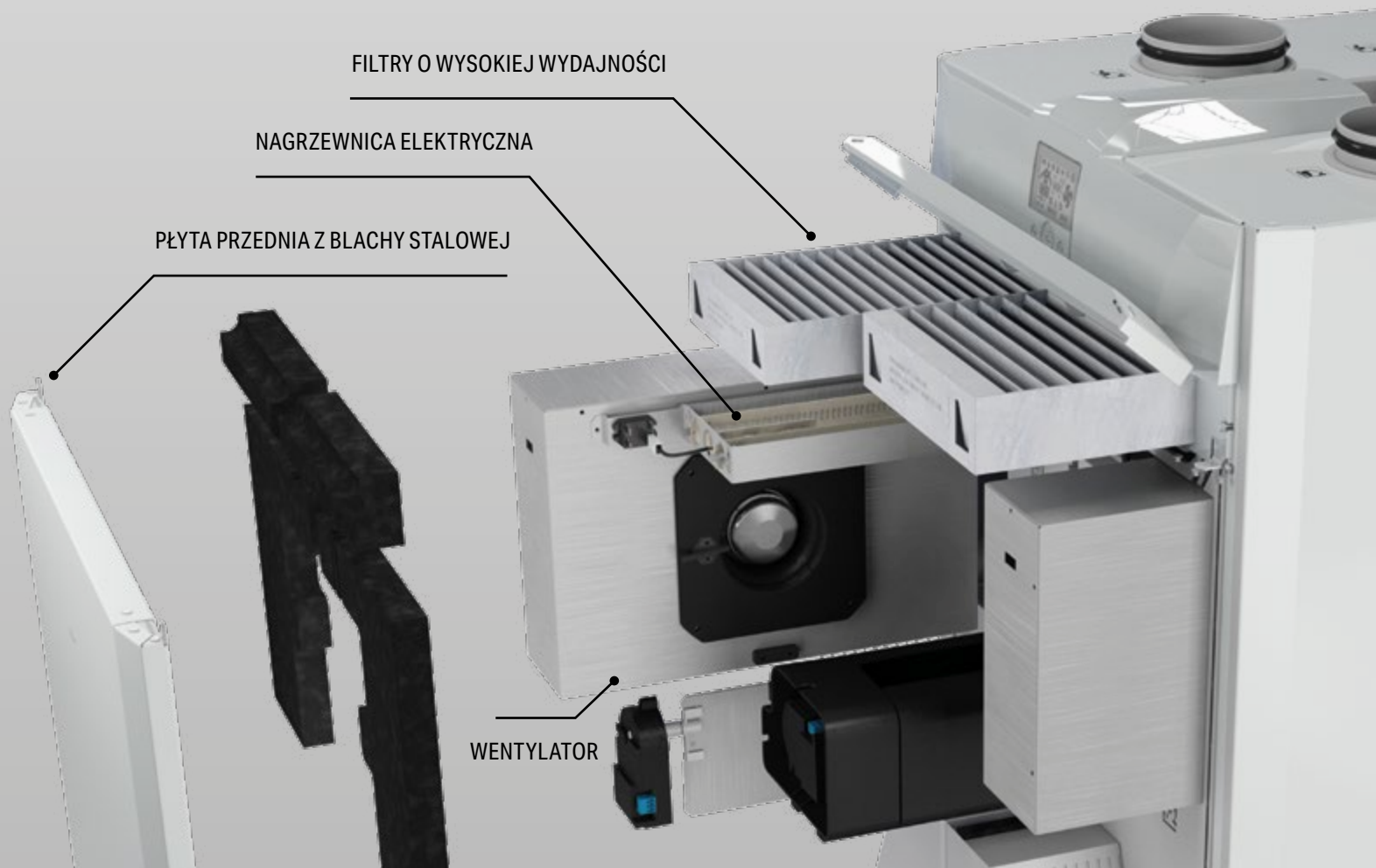

Klasa efektywności ENERGETYCZNEJ URZĄDZEŃ KAISAI

	SEER (Tryb chłodzenia)	SCOP (Tryb grzania)
A⁺⁺⁺	SEER ≥ 8,50	SCOP ≥ 5,10
A⁺⁺	6,10 ≤ SEER < 8,50	4,60 ≤ SCOP < 5,10
A⁺	5,60 ≤ SEER < 6,10	4,00 ≤ SCOP < 4,60
A	5,10 ≤ SEER < 5,60	3,40 ≤ SCOP < 4,00
B	4,60 ≤ SEER < 5,10	3,10 ≤ SCOP < 3,40
C	4,10 ≤ SEER < 4,60	2,80 ≤ SCOP < 3,10
D	3,60 ≤ SEER < 4,10	2,50 ≤ SCOP < 2,80
E	3,10 ≤ SEER < 3,60	2,20 ≤ SCOP < 2,50
F	2,60 ≤ SEER < 3,10	1,90 ≤ SCOP < 2,20
G	SEER < 2,60	SCOP < 1,90

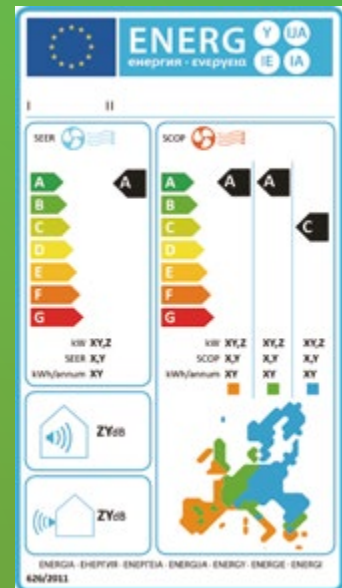

OBECNA ETYKIETA ENERGETYCZNA
Obowiązuje od 1 stycznia 2013 r. Klimatyzatory o mocy do 12 kW

Etykiety energetyczne umieszczane są na każdym elektrycznym urządzeniu domowego użytku sprzedawanym na terenie Unii Europejskiej. Reguluje to specjalna dyrektywa unijna 2010/30/UE. Etykiety informują użytkownika o jakości produktu, uwzględniając przede wszystkim jego energooszczędność. Dzięki etykietce przed zakupem każdy może porównać, które urządzenie będzie najtańsze w eksploatacji. Ocena energooszczędności, określana też jako klasa energetyczna, oznaczana jest literami: dla klimatyzatorów ustalono skalę od G (najniższa) do A+++ (najwyższa). Przy ocenie oszczędności

zużycia energii posługujemy się również współczynnikami sezonowej efektywności energetycznej: SEER dla chłodzenia oraz SCOP dla grzania. Współczynniki te określają stosunek mocy chłodniczej/grzewczej osiągniętej przez klimatyzator do mocy elektrycznej pobieranej przez urządzenie z sieci elektrycznej przez cały sezon. Urządzenia o wskaźniku SEER=6 i SCOP=4 (klasa A++) z jednego kW energii elektrycznej średnio w sezonie potrafią wygenerować 6 kW energii chłodniczej lub 4kW energii cieplnej i potrafią być nawet 4 razy tańsze w eksploatacji niż wentylatory i grzejniki elektryczne.

10-stopniowa skala efektywności energetycznej (od A+++ do G)

Efektywność poboru mocy dla chłodzenia i grzania

Oznaczenie wydajności w oparciu o kalkulacje wielu cech, odpowiadające rzeczywistemu poborowi mocy przez urządzenie podczas pracy

Poziom mocy akustycznej

Dane dla 3 sezonów (umiarkowanego – wymagane, ciepłego i chłodnego – opcjonalne)

Nowoczesne funkcje urządzeń

TECHNOLOGIA DLA CIEBIE



Zaawansowane funkcje urządzeń Kaisai zapewniają wysoki komfort, wygodę i bezpieczeństwo użytkowania oraz ekonomiczną i wydajną pracę. Zastosowanie nowoczesne funkcje oczyszczania to zawsze czyste powietrze w Twoim domu – bez wirusów, alergenów i smogu.

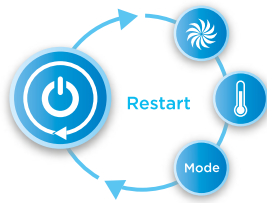

AUTOMATYCZNY **RESTART**

W przypadku urządzeń wyposażonych w funkcję automatycznego restartu w momencie przerwy w dopływie energii elektrycznej klimatyzator zapamiętuje ostatnie ustawienia i automatycznie przywraca je po wznowieniu zasilania.

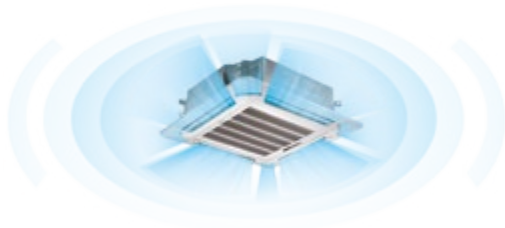

NAWIEW POWIETRZA **360°**

Klimatyzatory kasetonowe wyposażone są w dodatkowe szczeliny nawiewne w panelu. Dzięki takiej konstrukcji urządzenie pracujące w trybie nawiewu 360° może zapewnić jeszcze lepszą dystrybucję powietrza w klimatyzowanym pomieszczeniu.



CZUJNIK TEMPERATURY

Czujnik temperatury został wbudowany w pilota. Dzięki temu pomiar temperatury jest wykonywany w miejscu przebywania użytkownika, natomiast praca klimatyzatora dopasowana jest do rzeczywistych warunków panujących w pomieszczeniu.



PRACA W **NISKICH TEMPERATURACH** ZEWNĘTRZNYCH

Dzięki specjalnie zaprojektowanej płycie sterującej, klimatyzator może pracować w funkcji chłodzenia nawet przy temperaturze zewnętrznej dochodzącej do -25°C.

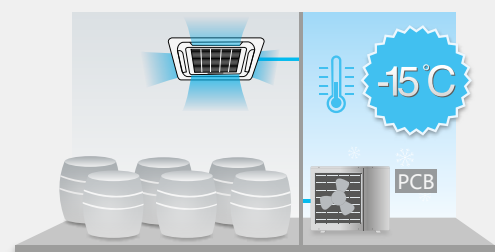

NAWIEW 3D

Poziome i pionowe żaluzje sterowane automatycznie, zapewniają równomierny rozkład temperatury w pomieszczeniu oraz optymalną cyrkulację powietrza.

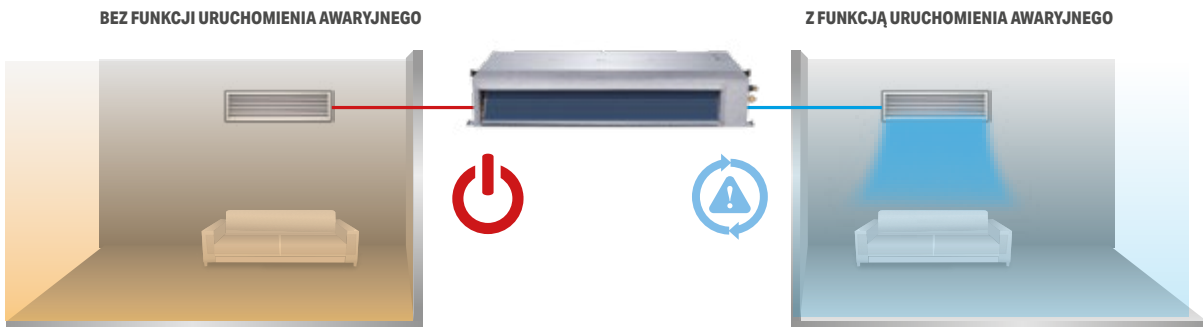

AWARYJNE UŻYCIE

Funkcja awaryjnego użycia klimatyzatora pozwala na pracę urządzenia nawet w momencie, gdy jeden z czujników uległ awarii. Dzięki takiemu rozwiązaniu działanie klimatyzatora nie jest przerywane i można go użytkować do momentu usunięcia usterki.



ŚWIEŻE POWIETRZE

Powietrze zewnętrzne może być dostarczane przez przewód przyłączeniowy do klimatyzatora, poprawiając w ten sposób jakość powietrza w pomieszczeniu.

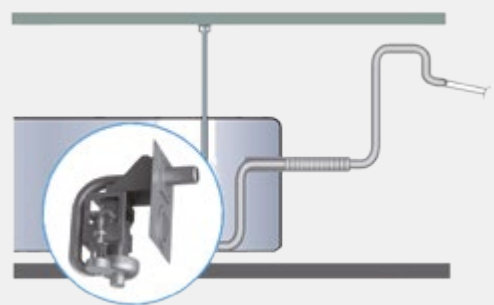

WBUDOWANA POMPKA SKROPLIN

Dzięki wbudowanej pompce skroplin możliwe jest usuwanie skroplin na wysokość do 1000 mm.



SYGNALIZACJA WYCIEKU CZYNNIKA

Klimatyzator posiada funkcję sygnalizacji wycieku czynnika chłodniczego. Jeżeli urządzenie zarejestruje wyciek, na wyświetlaczu jednostki wewnętrznej pojawi się komunikat EC, a klimatyzator zostanie automatycznie wyłączony. Funkcja ta dodatkowo zabezpiecza sprężarkę przed uszkodzeniem.

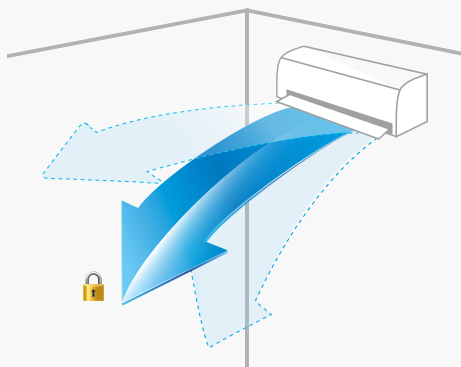

PAMIĘĆ USTAWIEŃ ŻALUZJI

Dzięki funkcji zapamiętywania ustawień żaluzji, po każdym wyłączeniu klimatyzator zachowuje ostatnie ustawienia i przywraca je po ponownym uruchomieniu.





STEROWNIK CENTRALNY

Możliwość podłączenia sterownika centralnego, kontrolującego maksymalnie 64 jednostki wewnętrzne.

SYSTEM TWIN

System symultaniczny TWIN pozwala podłączyć dwie jednostki wewnętrzne tego samego typu oraz mocy do jednego agregatu (jednostki zewnętrznej). Rozwiązanie to pozwala poprawić dystrybucję powietrza w klimatyzowanych pomieszczeniach oraz zapewnia oszczędność miejsca montażu poprzez instalację tylko jednej jednostki zewnętrznej. System ten idealnie sprawdza się w klimatyzacji dużych

pomieszczeń takich jak sale konferencyjne i bankietowe, biura typu open space, restauracje i inne obiekty usługowo-handlowe. W systemie twin jedna jednostka wewnętrzna musi być ustawiona jako master, a druga jako slave. Tylko jednostka nadrzędna może przyjąć sygnał sterujący z pilota, jednostka podrzędna wykonuje jedynie ustawienia jednostki nadrzędnej.

Jednostka zewnętrzna	Jednostka wewnętrzna	Trójnik
 KOD30U-36HFN(J)32X	2 x KUE-18HRG32X 2 x KCA4U-18HRG32X	UTP-SX236A
	2 x KTI-18HWG32X	
 KOE30U-48HFN32X	2 x KCD-24HRG32X	UTP-SX254A
	2 x KUE-24HRG32X	
	2 x KTI-24HWG32X	

Dla nowych jednostek kasetonowych kompakt KCA4U istnieje możliwość instalacji systemów symultanicznych podwójnych, potrójnych oraz poczwórnych. Szczegóły techniczne znajdują się w instrukcji serwisowej klimatyzatorów kasetonowych.

SCHEMAT INSTALACJI W SYSTEMIE SYMULTANICZNYM TWIN

Aby uniknąć nieprawidłowego działania systemu, należy stosować trójniki marki Kaisai. Jednostki wewnętrzne należy zainstalować w równej ilości po obu stronach trójnika typu U.

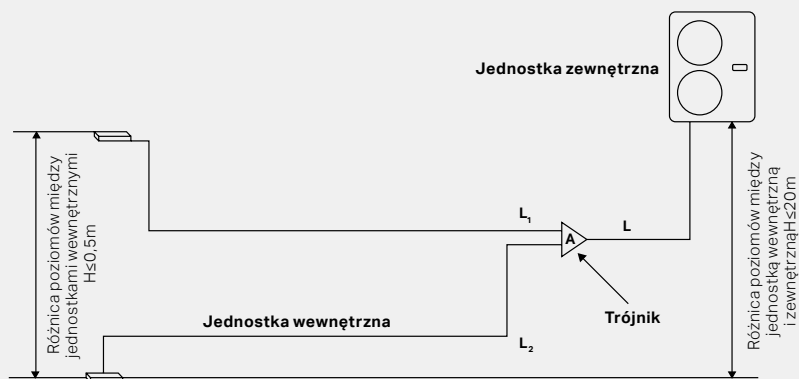

Długość instalacji		Dopuszczalna wartość		Instalacja
Długość instalacji	Łączna długość instalacji (czynna)	18K+18K	30m	L+L1+L2
		24K+24K	50m	
	Maksymalna długość rozgałęzienia		15m	L1, L2
	Maksymalna różnica długości rozgałęzień		10m	L1-L2
Różnica poziomów	Maksymalna różnica poziomów między jednostką wewnętrzną i zewnętrzną		20m	H1
	Maksymalna różnica poziomów między jednostkami wewnętrznymi		0,5m	H2



Stałe grzanie **8°C**

Funkcja utrzymywania stałej temperatury 8°C w trybie grzania jest rozwiązaniem szczególnie przydatnym w domach letniskowych i wolnostojących.

Dzięki niej klimatyzator utrzymuje stałą temperaturę – do 8°C; zapobiega wychłodzeniu pomieszczeń i zamarzaniu rur. Przeciwdziała to osadzaniu się wilgoci, a przez to rozwojowi drobnoustrojów i grzybów. Klimatyzatory z tą opcją

są bardziej wydajnym rozwiązaniem od stosowanych powszechnie grzejników elektrycznych z termostatem.

Jest to wyróżnik klimatyzatorów domowych marki Kaisai. W połączeniu z funkcją Smart AC i możliwością ustawienia temperatury na odległość, czyni to nasze produkty idealnym rozwiązaniem dla użytkowników często przebywających poza domem.

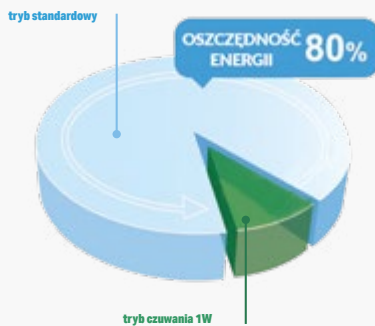

TRYB **CZUWANIA**

W trybie czuwania, od nieużywanych podzespołów elektronicznych zostaje odłączone zasilanie, dzięki czemu zużycie energii spada do 1 W w porównaniu do standardowych urządzeń, które średnio pobierają w tym trybie 5 W, zyskujemy oszczędność ok. 80% energii.

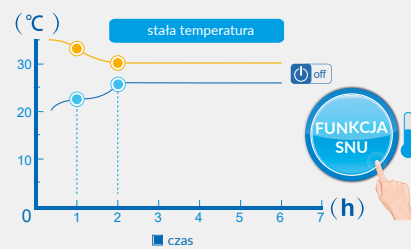

FUNKCJA **SNU**

Aktywowanie funkcji snu powoduje, że urządzenie w trybie chłodzenia w ciągu dwóch godzin podnosi (w trybie grzania obniża) nastawioną temperaturę o 1°C na godzinę. W tym czasie wentylator pracuje na niskich obrotach. Po upływie 5 godzin klimatyzator wyłącza się. Powolna, mało zauważalna zmiana temperatury oraz automatyczne wyłączenie urządzenia gwarantują komfort oraz oszczędność energii.

W trosce o zdrowie

I KOMFORT UŻYTKOWNIKÓW

Nowoczesne filtry stosowane w produktach marki Kaisai gwarantują czyste i świeże powietrze w klimatyzowanym pomieszczeniu. Filtry wychwytyją bardzo małe cząstki pyłu, bakterie, grzyby i drobnoustroje, pozostawiając zdrowe i czyste powietrze.

SAMOOCZYSZCZANIE WYMIENNIKA

W celu zapewnienia najwyższych standardów higienicznych i komfortu użytkownika, w urządzeniach marki Kaisai zastosowano najnowszą technologię samooczyszczania wymiennika wewnętrznego. Po zakończonej pracy klimatyzator przechodzi w tryb czyszczenia. W jego trakcie usuwa wilgoć, która mogła zgromadzić się w urządzeniu, co zapobiega rozwojowi drobnoustrojów i grzybów.

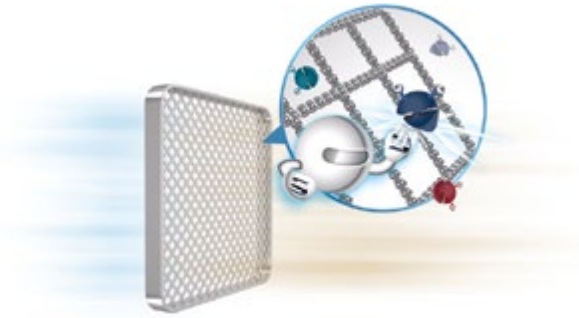

FILTR Z JONAMI SREBRA

Filtr z jonami srebra odpowiada za niszczenie bakterii oraz zapobieganie rozwojowi drobnoustrojów takich jak wirusy czy grzyby. Wewnętrzna struktura jonów srebra niszczy mikroorganizmy.

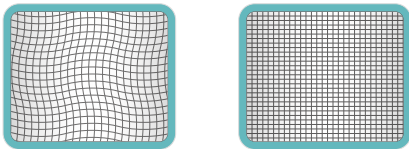

FILTR Z WITAMINĄ C

Filtr emituje witaminę C, która wpływa pozytywnie na skórę, chroniąc ją przed działaniem promieni słonecznych. Będąc aktywnym czynnikiem antyoksydacyjnym, witamina C działa odżywczo, stymuluje produkcję kolagenu oraz zmniejsza stres.

FILTR O WYSOKIEJ GĘSTOŚCI

Stosowanie filtrów o wysokiej gęstości znacznie zwiększa skuteczność zatrzymywania zanieczyszczeń – nawet o 50%.

FILTR 3M

Dzięki unikalnej konstrukcji, filtr wyłapuje z powietrza cząsteczki kurzu oraz inne szkodliwe substancje, mogące być przyczyną wielu chorób dróg oddechowych.

NOWOŚĆ

FILTR BIOHEPA

Funkcję oczyszczania powietrza wspiera dodatkowo filtr Bio HEPA, który skutecznie zatrzymuje 99% cząstek pyłu i bakterii o rozmiarze 0,3 μm oraz do 95% cząstek od 0,1 do 0,3 μm , w tym komórki grzybów i część wirusów.

NOWOŚĆ

FILTR ZIMNOKATALITYCZNY

Filtr zimnokatalityczny eliminuje substancje chemiczne takie jak tlenek węgla, siarkowodór, amoniak, benzen i formaldehydy.

Nowoczesne technologie

ZASTOSOWANE W URZĄDZENIACH KAISAI

Urządzenia Kaisai charakteryzują się wysoką jakością wykonania i stosowaniem nowoczesnych technologii – wszystko to dla wygody użytkownika. Wydajna i komfortowa klimatyzacja dostępna jest teraz dla każdego.



grzanie [°C]

-25 ÷ 30

chłodzenie [°C]

-15 ÷ 50

CAŁKOWITA DŁUGOŚĆ INSTALACJI

Urządzenia typu split marki Kaisai cechują się możliwością instalacji jednostek zewnętrznej i wewnętrznej w dużej odległości od siebie – do 75 m długości całkowitej i do 30 m długości w pionie. Dzięki temu rozplanowanie urządzeń nawet w starszych budynkach jest dużo prostsze. Nie musisz dostosowywać projektu domu pod klimatyzację – to my dostosowujemy ją do Ciebie.

TEMPERATURA PRACY

Dzięki zastosowaniu nowoczesnej technologii oraz nowego czynnika chłodniczego R32 klimatyzatory Kaisai mogą pracować w szerokim zakresie temperatur zewnętrznych: od -15°C do 50°C w trybie chłodzenia i od -25°C do 30°C w trybie ogrzewania. Mogą one spełniać swoje zadania przez cały rok, gwarantując użytkownikom komfort chłodem latem i dodatkowe ogrzewanie zimą.

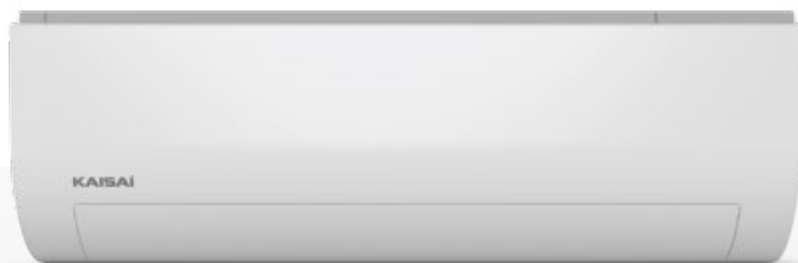

WYMIARY I DESIGN

Dokładamy wszelkich starań, aby urządzenia marki Kaisai podążały za najnowszymi trendami w kwestii designu: pragniemy, aby klimatyzator cieszył oko gustowną formą i wpasowywał się w trend nowoczesnego wystroju pomieszczenia. Ponadto, przy projektowaniu jednostek wewnętrznych kasetonowych i kanałowych, na uwadze mamy zajmowaną przez nie przestrzeń. Dzięki optymalnym rozmiarom urządzeń sufit podwieszany nie wymaga dużej przestrzeni technicznej i tym samym pozostawia więcej kubatury użytkowej.



INWERTEROWA TECHNOLOGIA

Inwertyerowa technologia w urządzeniach klimatyzacyjnych Kaisai wpływa na zmniejszenie zużycia prądu, co wiąże się z obniżeniem kosztów chłodzenia pomieszczeń. Jej zastosowanie przekłada się na cichą pracę urządzenia oraz szybsze osiągnięcie pożądanego temperatury powietrza.

Dzięki zastosowaniu wytrzymałych i odpornych na wysokie ciśnienie materiałów, sprężarka w klimatyzatorach Kaisai jest wyjątkowo niezawodna. Ponadto posiada wysokowydajny silnik o szerokim zakresie napięcia, dzięki czemu może pracować w ekstremalnych warunkach w trybie 24 h i osiągać temperaturę do 60°C (230V/50Hz).



WYSOKOWYDAJNY
SILNIK



SZEROKI ZAKRES
NAPIĘCIA



WYTRZYMAŁY
MATERIAŁ
SPRĘŻARKI



ODPORNOŚĆ
NA WYSOKIE
CIŚNIENIE

Klimatyzatory komercyjne

EFEKTYWNE CHŁODZENIE I PRAWDZIWIY KOMFORT



ZMIANA TRYBU
PRACY, TEMPERATURY
ORAZ PRĘDKOŚCI
WENTYLATORA



PODGLĄD INFORMACJI
O PRACY URZĄDZENIA



APLIKACJA MOBILNA
NA ANDROID I IOS

SMART PORT TO MODUŁ WI-FI DO KLIMATYZATORÓW KOMERCYJNYCH KAISAI

Teraz sterowanie Wi-Fi można zastosować nie tylko w klimatyzatorach ściennych, ale również w innych modelach klimatyzatorów Kaisai: kasetonowych, kanałowych i przypodłogowo-podstropowych.

Klimatyzatory ścienne

ELEGANCKI WYGLĄD I WYGODA UŻYTKOWANIA

W produktach Kaisai zastosowano szereg funkcji zwiększających komfort użytkownika, np. dodano nowe możliwości sterowania, dzięki czemu zarządzanie klimatyzacją nigdy nie było tak wygodne i proste.

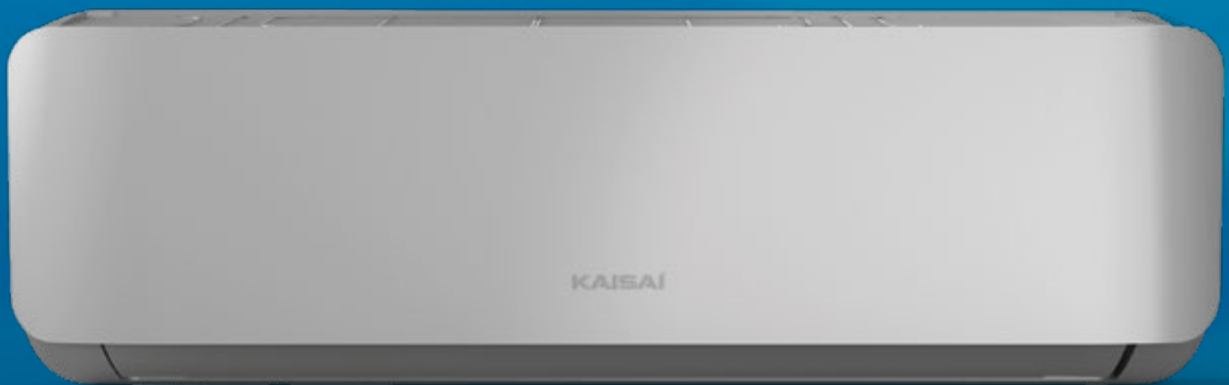

SMART AC

Smart AC to moduł Wi-Fi dodawany w standardzie do wszystkich modeli klimatyzatorów ściennych Kaisai. Dzięki jego zastosowaniu użytkownik może sterować urządzeniem poprzez aplikację zainstalowaną na tablecie lub smartfonie, także przebywając poza domem lub biurem.

Korzystając z funkcji Wi-Fi użytkownik ma możliwość włączenia lub wyłączenia urządzenia, zmiany temperatury oraz wybranych funkcji pracy z każdego miejsca na świecie, w którym istnieje dostęp do internetu. Sterowanie przy pomocy Wi-Fi pozwala na oszczędność energii elektrycznej, a także podniesienie komfortu użytkownika klimatyzacji poprzez sterowanie temperaturą w mieszkaniu lub w biurze z dowolnej lokalizacji.



APLIKACJA NETHOME PLUS

Niezawodne działanie systemu Smart AC zapewnia, zainstalowana na tablecie lub smartfonie, aplikacja Nethome Plus. **Pobierz aplikację skanując kod QR.**

Włącz innowacyjne możliwości swojego urządzenia

POZNAJ WSZYSTKIE FUNKCJE KAISAI



Klimatyzatory Kaisai wyposażone zostały w szereg nowoczesnych funkcji, które oprócz zapewniania odpowiedniej temperatury, pozwalają cieszyć się komfortem oddychania czystym powietrzem każdego dnia.

Zaawansowane funkcje urządzeń Kaisai to także wygoda i bezpieczeństwo użytkowania oraz ekonomiczna i wydajna praca.

WYGODA

**PROGRAMATOR CZASOWY**

Programator czasowy daje możliwość ustawienia godziny automatycznego włączenia i wyłączenia klimatyzatora.

**PAMIĘĆ USTAWIEŃ ŻALUZJI**

Po każdym wyłączeniu klimatyzator zapamiętuje ostatnie ustawienia żaluzji i przywraca je po ponownym uruchomieniu.

**MONO I MULTI**

Jednostka wewnętrzna jest uniwersalna i może być stosowana w układach pojedynczych (mono-split) oraz mnogich (multi-split).

**PORT ON-OFF**

Klimatyzator posiada port, który umożliwia jego zdalne włączenie i wyłączenie z dużej odległości (przy pomocy sygnału bezpotencjałowego).

**STEROWNIK CENTRALNY**

Możliwość podłączenia sterownika centralnego, kontrolującego maksymalnie 64 jednostki wewnętrzne.

**STEROWANIE WI-FI**

Moduł Wi-Fi umożliwia sterowanie pracą klimatyzatora przy użyciu telefonu lub tabletu z dowolnego miejsca na świecie.

**PROSTA INSTALACJA**

Klimatyzator jest zaprojektowany tak, aby jego instalacja była łatwa i nie wymagała dodatkowych czynności.

**KOMBINACJA TWIN**

Dwie takie same jednostki wewnętrzne pracują symultanicznie, podłączone do jednej jednostki zewnętrznej.

**WIELOKIERUNKOWE KÓŁKA**

Dzięki zastosowaniu zintegrowanych kółek, zmiana lokalizacji klimatyzatora jest łatwiejsza.

**WBUDOWANA POMPKA SKROPLIN**

Dzięki wbudowanej pompce możliwe jest usuwanie skroplin na wysokość do 1000 mm.

**INSTALACJA DWUSTRONNA**

Możliwość podłączenia rur doprowadzających czynnik chłodniczy i odpływu skroplin z obu stron jednostki wewnętrznej, co ułatwia montaż i dostosowanie do rozkładu pomieszczenia.

**KOMPAKTOWE WYMIARY**

Dobrze rozplanowane podzespoły sprawiają, że klimatyzator cechuje się niewielkimi wymiarami przy zachowaniu pełnej wydajności parametrów pracy.

**MODUŁ MFB**

Moduł rozszerzeń umożliwiający podłączenie sterownika przewodowego, sterownika centralnego, bramki BMS, zewnętrznego sygnału ON/OFF oraz wyprowadzenie sygnału alarmu.

**DUŻA ROZPIĘTOŚĆ INSTALACJI**

Jednostki wewnętrzne i zewnętrzne mogą być oddalone od siebie nawet do 50 m całkowitej długości instalacji i do 25 m długości instalacji w pionie.

**SPERSONALIZOWANY PILOT**

Możliwość zmiany fabrycznych ustawień pilota, w celu dostosowania go do bieżących potrzeb użytkownika.

**BARDZO DUŻA ROZPIĘTOŚĆ INSTALACJI**

Jednostki wewnętrzne i zewnętrzne mogą być oddalone od siebie nawet do 75 m całkowitej długości instalacji i do 30 m długości instalacji w pionie.

**AUTOMATYCZNA ŻALUZJA (SWING)**

Automatyczna praca żaluzji poziomych poprawia znacząco dystrybucję powietrza w pomieszczeniu.

Funkcje, które pomagają dbać o twoje zdrowie

ZDROWIE



JONIZACJA

Emitowane przez klimatyzator jony rozbijają cząsteczki roztoczy, pleśni, bakterii i wirusów, eliminując je z otoczenia oraz nawilżają powietrze, co pozytywnie wpływa na skórę oraz daje przyjemne odczucie świeżości.



FILTR BIOHEPA

Funkcję oczyszczania powietrza wspiera filtr Bio HEPA, który skutecznie zatrzymuje 99% cząstek pyłu, kurzu i bakterii o rozmiarze 0,3 μm oraz do 95% cząstek od 0,1 do 0,3 μm , w tym komórki grzybów i część wirusów.



FILTR Z WITAMINĄ C

Filtr emituje do pomieszczenia witaminę C, która jest wchłaniana przez skórę. Witamina zwiększa jędrność skóry, chroni przed działaniem szkodliwych promieni UV, a także zmniejsza stres.



FILTR O WYSOKIEJ GĘSTOŚCI

Zastosowanie filtra o zwiększonej gęstości poprawia skuteczność zatrzymywania zanieczyszczeń, w tym kurzu i pyłów. Chroni on nie tylko urządzenie, ale też dba o jakość powietrza.



FILTR Z JONAMI SREBRA

Filtr ten przyczynia się do eliminacji bakterii i innych szkodliwych drobnoustrojów poprzez wykorzystanie aktywnych jonów srebra. Zapewnia wysoki standard higieny powietrza.



ŚWIEŻE POWIETRZE

Świeże powietrze zewnętrzne jest dostarczane do urządzenia poprzez przewód przyłączeniowy. Wpływa to znacząco na poprawę jakości powietrza w pomieszczeniu.



FILTR 3M

Filtr ten dzięki unikalnej konstrukcji skuteczniej wyłapuje z powietrza kurz oraz szkodliwe substancje alergiczne powodujące choroby dróg oddechowych.



FILTR ZIMNOKATALITYCZNY

Filtr zimnokatalityczny usuwa substancje chemiczne takie jak tlenek węgla, siarkowodór, amoniak, benzen i formaldehydy.

KOMFORT

**PŁYNNA REGULACJA WENTYLATORA**

Funkcja pozwala na płynne sterowanie wydajnością wentylatora jednostki wewnętrznej w zakresie 1-100%.

**FUNKCJA BREEZE AWAY**

Funkcja umożliwia równoległe ustawienie żaluzji, dzięki czemu nawiew powietrza z urządzenia nie jest kierowany bezpośrednio na użytkownika.

**AUTOMATYCZNY RESTART**

Podczas przerwy w dostępie do energii klimatyzator zapamiętuje ostatnie ustawienia i przywraca je po wznowieniu zasilania. Nie wymaga ponownego programowania urządzenia po każdym wyłączeniu prądu.

**SAMOCZYSZCZENIE PAROWNIKA**

Po zakończonej pracy klimatyzator przechodzi w tryb czyszczenia i usuwa wilgoć, która mogła zgromadzić się w urządzeniu wewnętrznym. Zapobiega to rozwojowi drobnoustrojów i grzybów.

**NAWIEW 3D**

Poziome i pionowe żaluzje sterowane automatycznie zapewniają równomierny rozkład temperatury oraz optymalną cyrkulację powietrza.

**NAWIEW POWIETRZA 360°**

Urządzenie może zapewnić najlepszą dystrybucję powietrza w całym pomieszczeniu dzięki dodatkowym szczelinom nawiewnym w panelu klimatyzatora.

**TRYB TURBO**

Dzięki tej opcji klimatyzator pracuje na zwiększonych obrotach i zapewnia szybkie schłodzenie lub nagrzanie pomieszczenia.

**SZEROKI ZAKRES TEMPERATUR**

Praca w szerokim zakresie temperatur zewnętrznych. W trybie chłodzenia od -15 do 50°C i od -25 do 30°C w trybie ogrzewania.

**KOMPENSACJA TEMPERATURY**

Urządzenie kompensuje różnice odczytu czujnika temperatury na jednostce wewnętrznej w stosunku do rzeczywistej temperatury przy podłodze pomieszczenia. Pożądana temperatura jest osiągana w całym pomieszczeniu, a nie tylko w okolicy klimatyzatora.

**KONTROLA NAWIEWU ZIMNEGO POWIETRZA**

W celu zminimalizowania uczucia nieprzyjemnego chłodnego nawiewu, klimatyzator rozpoczynając pracę w trybie grzania automatycznie zmniejsza obroty wentylatora i podnosi je wraz z nagrzewaniem się powietrza.

**WIELOFUNKCYJNY PILOT**

Przy pomocy pilota w łatwy sposób można ustawić odpowiednie parametry powietrza w pomieszczeniu. Dodatkowo pilot wyposażony jest w praktyczne funkcje takie jak: samoczyszczenie parownika (SELF CLEAN), stałe grzanie 8°C (HEATING 8°C), czujnik temperatury (FOLLOW ME).

**GRZAŁKA SPRĘŻARKI I TACY SKROPLIN**

Grzałka karтеру sprężarki zapobiega absorpcji czynnika przez olej, mogącej nastąpić przy spadku temperatury. Grzałka tacy ociekowej wspomaga pracę klimatyzatora w trybie grzania, zapobiegając jej zalodzeniu, poprawiając efektywność i minimalizując ryzyko wystąpienia usterki wentylatora.

**FUNKCJA VANE**

Dzięki tej opcji użytkownik może indywidualnie sterować każdą z żaluzji klimatyzatora, kierując nawiew w wybranych przez siebie kierunkach.

**CICHA PRACA**

Możliwość ustawienia min. poziomu dźwięku urządzenia w klimatyzowanym pomieszczeniu.

EKONOMIA

**FUNKCJA STAŁE GRZANIE 8°C**

Podczas nieobecności użytkownika klimatyzator w trybie grzania utrzymuje w pomieszczeniu stałą temperaturę do 8°C, zapobiegając jego wychłodzeniu.

**TRYB CZUWANIA**

W trybie czuwania odłączenie zasilania od nieużywanych podzespołów obniża zużycie energii nawet o 80%.

**FUNKCJA SNU**

Urządzenie w ciągu 2 godzin podnosi (w trybie grzania obniża) nastawioną temp. o 1°C na godzinę, a wentylator pracuje na niskich obrotach. Dzięki temu spada zużycie energii elektrycznej, a klimatyzacja zapewnia najlepszy komfort dla użytkownika.

**5 PRĘDKOŚCI WENTYLATORA JEDNOSTKI ZEWNĘTRZNEJ**

Dzięki technologii inwerterowej, jednostka zewnętrzna posiada 5 trybów pracy, co zwiększa energooszczędność i poprawia komfort pracy urządzenia.

**CZUJNIK TEMPERATURY W PILOCIE**

Czujnik temperatury wbudowany w pilocie umożliwia jej pomiar bliżej użytkownika, dzięki czemu urządzenie może ją dokładniej dopasować do otoczenia.

**ECO**

Przy włączonej funkcji Eco urządzenie zużywa nawet o 60% mniej energii w porównaniu do pracy w trybie konwencjonalnym.

**FUNKCJA GEAR**

Dzięki możliwości regulacji temperatury i prędkości nawiewu w trybie Gear można kontrolować zużycie energii elektrycznej, decydując o maksymalnym poziomie intensywności pracy urządzenia.

**12 PRĘDKOŚCI WENTYLATORA JEDNOSTKI WEWNĘTRZNEJ**

Regulacja 12 stopni pracy wentylatora jednostki wewnętrznej pozwala zapewnić maksymalny komfort w pomieszczeniu i wpływ na oszczędność energii elektrycznej.

BEZPIECZEŃSTWO

**ODPAROWANIE SKROPLIN**

Wykroplona woda jest transportowana do skraplacza, gdzie odparowuje. Dzięki temu nie ma konieczności stosowania zbiornika na skropliny.

**SYGNALIZACJA WYCIEKU CZYNNIKA**

Kod błędu zostanie wyświetlony na panelu kontrolnym jednostki wewnętrznej, gdy jednostka zewnętrzna wykryje wyciek czynnika chłodniczego.

**PRACA W NISKICH TEMPERATURACH ZEWNĘTRZNYCH**

Klimatyzator pracuje w trybie chłodzenia nawet przy temperaturze na zewnątrz dochodzącej do -15°C.

**AUTODIAGNOZA**

Klimatyzator monitoruje swoją pracę i w przypadku wykrycia nieprawidłowego działania lub awarii wyłącza się. Kod błędu wyświetlany jest na panelu kontrolnym jednostki wewnętrznej.

**PRACA W BARDZO NISKICH TEMPERATURACH ZEWNĘTRZNYCH**

Klimatyzator pracuje nawet przy temperaturze na zewnątrz dochodzącej do -25°C.

**AWARYJNE UŻYCIE**

W przypadku, gdy awarii ulegnie jeden z czujników, działanie urządzenia nie jest przerywane i można je użytkować do momentu usunięcia usterki.

**PORT ALARMOWY**

Klimatyzator posiada port alarmowy, z którego można wyprowadzić sygnał awarii.

**ELEKTRONICZNY ZAWÓR ROZPRĘŻNY**

Elektryczny zawór rozprężny obniża ciśnienie czynnika chłodniczego w zmienny, kontrolowany przez sterownik sposób. Dzięki temu można dokładnie regulować zarówno wartość przegrzania, jak i wydajność chłodniczą/grzewczą.

Poznaj rozwiązania jakich nie znałeś

GAMA URZĄDZEŃ KAISAI

KAISAI oferuje nowoczesne rozwiązania zapewniający komfort i wydajne chłodzenie pomieszczeń w domu – salonie, sypialni czy pokoju dziecięcym.

Uniwersalny design klimatyzatorów KAISAI doskonale komponuje się z wystrojem każdego wnętrza, a wysokie parametry efektywności energetycznej zapewniają ekonomiczną pracę przy niskim zużyciu energii.

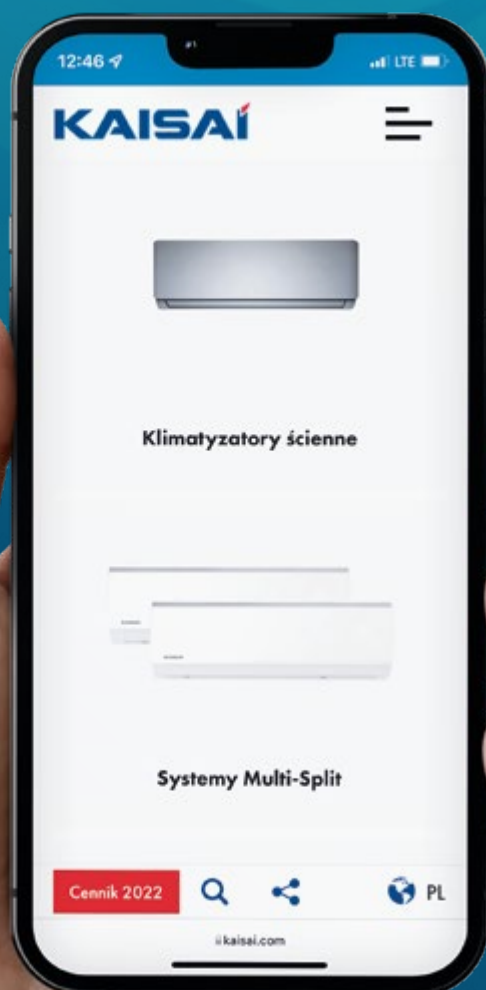

KLIMATYZATORY **ŚCIENNE**

Kompaktowe wymiary zapewniają subtelny, elegancki wygląd, a szereg typów urządzeń pozwala na ich dostosowanie do różnego rodzaju wnętrz – zarówno w użytku domowym, w biurach, jak i w punktach handlowych.

KLIMATYZATORY **KOMERCYJNE**

W obiektach komercyjnych wymagane są urządzenia zapewniające szczególnie efektywny system klimatyzacji. W zależności od powierzchni i przeznaczenia obiektu, zastosowanie znajdują klimatyzatory podłogowe, przypodłogowo-podstropowe, kasetonowe, kanałowe lub agregaty skraplające.

SYSTEMY **MULTI SPLIT**

Systemy te są rekomendowane dla obiektów wymagających klimatyzacji w wielu pomieszczeniach. Zachowane zostają wszystkie zalety urządzeń typu split przy zastosowaniu pojedynczej jednostki zewnętrznej.







































KLIMATYZATORY **PRZENOŚNE**

Klimatyzatory przenośne stosowane są tam, gdzie nie ma możliwości montażu klimatyzacji typu split. Dzięki nowoczesnemu designowi pasują do wystroju pomieszczeń domowych i biurowych.

Dom przyjazny dla planety













Ekologiczne systemy klimatyzacji, wentylacji i ogrzewania pozwalają zmniejszyć zużycie energii elektrycznej potrzebnej do działania dając rzeczywiste korzyści w trakcie użytkowania. Oferowane urządzenia marki Kaisai to nie tylko wysoka klasa energooszczędności, ale również innowacyjne funkcjonalności, które zaspokoją potrzeby najbardziej wymagających.

	ŚCIENNE	PODŁOGOWE	PRZYPODŁOGOWO- -PODSTROPOWE	KONSOLA	KASETONOWE KOMPAKT	KASETONOWE SUPER SLIM	KANAŁOWE SLIM	PRZENOŚNE
 STANDARD  OPCJA								
 Samooczyszczanie parownika	■		■	■	■	■		
 Filtr o wysokiej gęstości	■							
 Nawiew 3D	■	■	■	■				
 Automatyyczny restart	■	■	■	■	■	■	■	■
 Nawiew powietrza 360°					■	■		
 Kompensacja temperatury	■	■	■	■	■	■	■	
 Kontrola nawiewu zimnego powietrza	■	■	■	■	■	■	■	
 Szeroki zakres temperatur	■	■	■	■	■	■	■	
 Funkcja stałe grzanie 8°C	■	■	■	■	■	■		
 Tryb czuwania	■							
 Funkcja snu	■	■	■	■	■	■	■	■
 Czujnik temp. w pilocie	■	■	■	■	■	■	■	
 Odparowanie skroplin								■
 Praca w niskich temp. zewn.	■	■	■	■	■	■	■	
 Sygnalizacja wycieku czynnika	■	■	■	■	■	■	■	
 Awaryjne użycie	■	■	■	■	■	■	■	
 Autodiagnoza	■	■	■	■	■	■	■	■
 Port alarmowy			■		■	■	■	
 Programator czasowy	■	■	■	■	■	■	■	■
 Automatyyczna żaluzja (swing)	■	■	■	■	■	■		■
 Mono i multi	■			■	■		■	
 Prosta instalacja								■
 Kombinacja twin			■			■	■	
 Instalacja dwustronna	■		■	■			■	
 Świeże powietrze			■		■	■	■	
 Pamięć ustawień żaluzji	■		■	■	■	■		
 Port on-off			■		■	■	■	
 Wielokierunkowe kółka								■
 Sterowanie Wi-Fi	■		□	□	□	■	□	
 Wbudowana pompka skroplin			■		■	■	■	

Typoszereg urządzeń

KLIMATYZACYJNYCH KAISAI

TYP	WYDAJNOŚĆ CHŁODNICZA / GRZEWCZA [kW]						
	NUMER STRONY	2,6	3,5	5,3	6,0	7,0-7,2	
KLIMATYZATORY ŚCIENNE							
 FLY	52	•	•	•		•	
 ICE	56	•	•	•		•	
 GEO	60	•	•	•		•	
 PRO HEAT	64	•	•	•		•	
SYSTEMY MULTI SPLIT							
 ŚCIENNE	70	•	•	•		•	
 KANAŁOWE	71			•			
 KONSOLA	71		•	•			
 KASETONOWE KOMPAKT	72	•	•	•			
 JEDNOSTKI ZEWNĘTRZNE	72			•			
KLIMATYZATORY KOMERCYJNE							
 PODŁOGOWE	76					•	
 PRZYPODŁOGOWO-PODSTROPOWE	84			•		•	
 KONSOLA	88		•	•			
 KASETONOWE KOMPAKT	92		•	•			
 KASETONOWE SUPER SLIM	96					•	
 KANAŁOWE SLIM	100			•		•	
 AGREGATY SKRAPLAJĄCE	104		•	•		•	
KLIMATYZATORY PRZENOŚNE							
 KPPH	108	•					



fly

ice

geo

hot

pro heat

Klimatyzatory ścienne

Kompaktowe wymiary urządzeń ściennych zapewniają elegancki wygląd i wygodę użytkownika przy zachowaniu wysokiej wydajności i łatwości montażu.

W klimatyzatorach ściennych Kaisai zastosowany został przyjazny dla środowiska czynnik chłodniczy R32, a standardowe wyposażenie obejmuje funkcję Wi-Fi umożliwiającą sterowanie z urządzeń mobilnych. W zależności od modelu dostępne jest szereg praktycznych funkcji pozwalających na intuicyjne sterowanie oraz optymalne dostosowanie pracy urządzenia do potrzeb użytkownika.



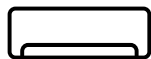

KWX 09 | 12 | 18 | 24 KRHI

fly

Energooszczędny klimatyzator ścienny Kaisai Fly z czynnikiem chłodniczym R32 to połączenie elegancji z funkcjonalnością. Jego uniwersalny, ponadczasowy design sprawia, że pasuje do każdego wnętrza.

Urządzenie wyróżnia się możliwością grzania przy temperaturze zewnętrznej nawet do -25°C. Funkcja Wi-Fi w standardzie zwiększa wygodę sterowania klimatyzacją, a nowoczesny pilot bezprzewodowy umożliwia korzystanie z 3 dodatkowych funkcji: samooczyszczania parownika (Self Clean), stałego grzania 8°C (Heating 8°C) oraz czujnika temperatury w pilocie (Follow Me).

A⁺

R32

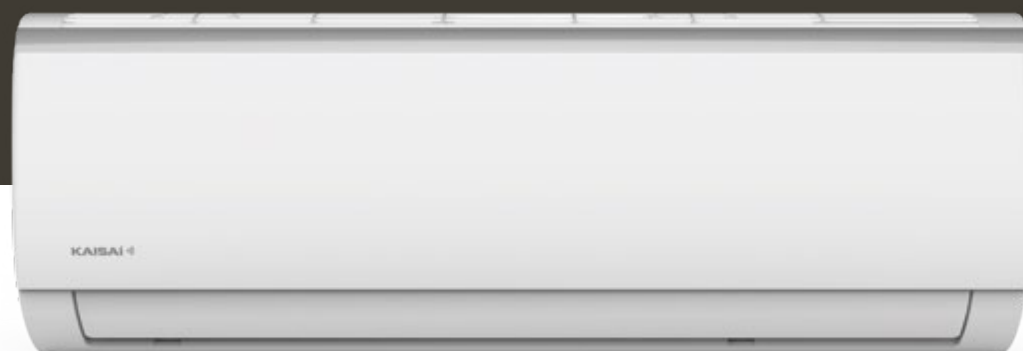



Funkcje Kaisai Fly



Szeroki zakres temperatur



Filtr o wysokiej gęstości



Pamięć ustawień żaluzji



Sygnalizacja wycieku czynnika



Praca w niskich temp. zewn.



Wielo-funkcyjny pilot



Awaryjne użycie



Filtr zimno-katalityczny



Sterowanie Wi-Fi



Tryb czuwania



Funkcja grzania 8°C



Tryb turbo



Samoo czyszczenie parownika



Nawiew 3D



Funkcja snu



Mono i multi



Programator czasowy



Automatyczny restart



Auto-diagnoza



Czujnik temperatury w pilocie



Filtr BIO HEPA



Grzałki sprężarki i tacy skroplin



Eco



Filtr z jonami srebra



Filtr z witaminą C



Filtr 3m

Specyfikacja **techniczna**

MODEL	jedn. wewn.		KWX-09KRHI	KWX-12KRHI	KWX-18KRHI	KWX-24KRHI
	jedn. zewn.		KWX-09KRHO	KWX-12KRHO	KWX-18KRHO	KWX-24KRHO
Wydajność średn. (min÷max)	chłodzenie	kW	2,6(0,9÷3,4)	3,5(1,1÷3,9)	5,3(2,9÷5,8)	7,0(2,1÷7,9)
	grzanie	kW	2,9(0,8÷3,4)	3,8(1,1÷4,2)	5,6(3,1÷5,8)	7,3(1,6÷7,9)
Klasa energetyczna	cht./grz.		A++/A+	A++/A+	A++/A+	A++/A+
SEER	średni	W/W	7,0	6,5	7,4	6,1
SCOP	średni	W/W	4,1	4,1	4,0	4,0
Pobór mocy elektr. średn. (min÷max)	chłodzenie	W	800(100÷1240)	1320(83÷1600)	1550(560÷2050)	2600(420÷3150)
	grzanie	W	930(120÷1200)	1190(167÷1400)	1570(780÷2000)	2400(300÷2750)
Prąd pracy średn. (min÷max)	chłodzenie	A	3,48(0,4÷5,4)	5,8(0,8÷7,3)	6,7(2,4÷8,9)	11,5(1,8÷13,8)
	grzanie	A	4,05(0,5÷5,5)	5,3(1,4÷6,4)	6,8(3,4÷8,7)	11,0(1,3÷12,2)
Przepływ powietrza	wewn.	m³/h	435/333/259	530/430/310	840/680/540	980/817/662
	zewn.	m³/h	1750	1750	2100	3500
Temperatura pracy chłodzenie/grzanie*	wewn.	°C	17÷32/0÷30	17÷32/0÷30	17÷32/0÷30	17÷32/0÷30
	zewn.	°C	-15÷50/-25÷30	-15÷50/-25÷30	-15÷50/-25÷30	-15÷50/-25÷30
Poziom ciśn. akust.	wewn.	dB(A)	37/32/25/21,5	39,5/35,5/25/21,5	42,5/36/26/20	45/40,5/36/30
	zewn.	dB(A)	55	55	56	59
Wymiary netto s/w/g	wewn.	mm	715/285/194	805/285/194	957/302/213	1040/327/220
	zewn.	mm	720/495/270	720/495/270	805/554/330	890/673/342
Wymiary transportowe s/w/g	wewn.	mm	780/365/270	870/365/270	1035/385/295	1120/405/315
	zewn.	mm	835/540/300	835/540/300	915/615/370	995/740/398
Waga netto	wewn.	kg	6,7	7,3	10,0	12,3
	zewn.	kg	21	21	32,7	42,9
Waga transportowa	wewn.	kg	8,8	9,5	13,0	15,8
	zewn.	kg	22,8	22,8	35,4	45,9
Średnica rur ciecz/gaz		mm	6,35/9,52	6,35/9,52	6,35/12,7	9,52/15,9
Maksymalna długość instalacji		m	25	25	30	50
Maksymalna różnica poziomów		m	10	10	20	25
Zasilanie	zewn.	V/Hz/Ph	220÷240/50/1	220÷240/50/1	220÷240/50/1	220÷240/50/1
Zabezpieczenie	zewn.	A	10	16	16	20
Przewody zasilające	zewn.	il. żył x mm²	3x1,5	3x1,5	3x2,5	3x2,5
Przewody sterujące	wewn. - zewn.	il. żył x mm²	5x1,5	5x1,5	5x1,5	5x1,5
Fabryczna ilość czynnika	do 5 mb	kg	0,47	0,52	1,08	1,42
Dodatkowa ilość czynnika	pow. 5 mb	g/m	12	12	12	24

Sterowniki

PILOT
BEZPRZEWODOWY**RG10A4**PILOT
BEZPRZEWODOWY**RG10B
(OPCJA)**PILOT
PRZEWODOWY**KJR12B
(OPCJA)**



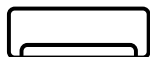

KLB-09 | 12 | 18 | 24 HRHI
 KLV-09 | 12 | 18 | 24HRHI

ice

Klimatyzator ścienny o stylowym panelu w dwóch wariantach kolorystycznych: krystalicznej bieli oraz lustrzanej czerni.

Wysoka klasa energetyczna i szereg funkcji dbających o zdrowie i wysoki komfort użytkownika to dodatkowe znaki rozpoznawcze tego modelu. Kaisai Ice wyposażony został w grzałki sprężarki i tacy skroplin, jonizator powietrza oraz filtr Bio HEPA. Poza standardowymi możliwościami sterowania, oferuje bogate opcje dodatkowe, takie jak podłączenie sterownika centralnego czy bramki BMS.

A⁺⁺ | R32 | 

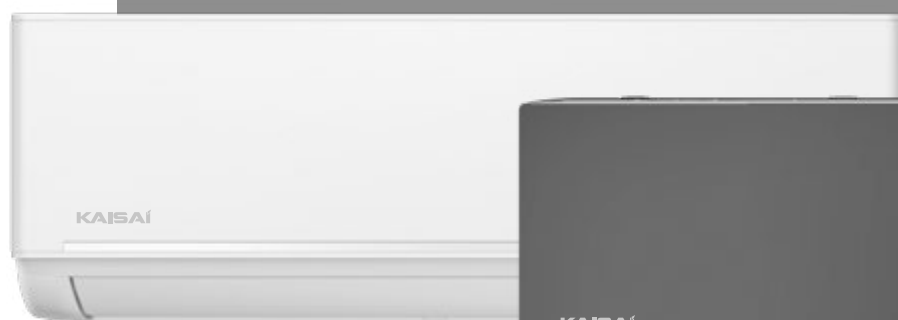

KLV

KLB





Funkcje Kaisai Ice



Szeroki zakres temperatur



Prosta instalacja



Pamięć ustawień żaluzji



Sygnalizacja wycieku czynnika



Praca w niskich temp. zewn.



Czujnik temperatury w pilocie



Awaryjne użycie



Sterowanie Wi-Fi



Tryb czuwania



Wielo-funkcyjny pilot



Funkcja grzania 8°C



Samoo czyszczanie parownika



Nawiew 3D



Funkcja snu



Programator czasowy



Automatyczny restart



Auto-diagnoza



Filtr BIO HEPA



Jonizacja powietrza



Grzałki sprężarki i tacy skroplin



Tryb gear



Eco



Płynna regulacja wentylatora



Mono i multi



Tryb turbo



Filtr z jonami srebra



Filtr z witaminą C



Filtr 3m



Moduł MFB

Specyfikacja **techniczna**

MODEL	jedn. wewn.		KLW-09HRHI KLB-09HRHI	KLW-12HRHI KLB-12HRHI	KLW-18HRHI KLB-18HRHI	KLW-24HRHI KLB-24HRHI
	jedn. zewn.		KLWB-09HRHO	KLWB-12HRHO	KLWB-18HRHO	KLWB-24HRHO
Wydajność średn. (min+max)	chłodzenie	kW	2,6 (1,0-3,2)	3,5 (1,4-4,3)	5,3 (1,9-6,2)	7,0 (3,0-8,7)
	grzanie	kW	2,9 (0,8-3,4)	3,8 (1,1-4,4)	5,6 (1,3-6,9)	7,3 (1,5-9,3)
Kl. energetyczna	chł./grz.		A+++ / A++	A+++ / A++	A++ / A+	A++ / A+
SEER	średni	W/W	8,8	8,5	7,0	6,4
SCOP	średni	W/W	4,6	4,6	4,0	4,0
Pobór mocy elektr. średn. (min+max)	chłodzenie	W	628 (80÷1100)	1005 (130÷1650)	1550 (150÷2250)	2420 (340÷3450)
	grzanie	W	651 (70÷990)	977 (160÷1560)	1630 (220÷2350)	2130 (300÷3150)
Prąd pracy średn. (min+max)	chłodzenie	A	2,7 (0,3÷4,8)	4,4 (0,6÷7,2)	6,7 (0,7÷9,8)	10,5 (1,4÷15)
	grzanie	A	2,8 (0,3÷4,3)	4,2 (0,7÷6,8)	7,1 (0,9÷10,2)	9,3 (1,3÷13,7)
Przepływ powietrza	jedn. wewn.	m³/h	510/360/300	520/370/310	800/600/500	1090/770/610
	jedn. zewn.	m³/h	2150	2200	2100	3500
Temperatura pracy chłodzenie /grzanie*	jedn. wewn.	°C	17÷32/0÷30	17÷32/0÷30	17÷32/0÷30	17÷32/0÷30
	jedn. zewn.	°C	-15+50/-25+30	-15+50/-25+30	-15+50/-25+30	-15+50/-25+30
Poziom ciśn. akust.	jedn. wewn.	dB(A)	37/31/22/19	39/33/22/21	41/37/31/20	46/37/34,5/21
	jedn. zewn.	dB(A)	54,0	54,5	57,0	60,0
Wymiary netto s/w/g	jedn. wewn.	mm	835x295x208	835x295x208	969x320x241	1083x336x244
	jedn. zewn.	mm	765x555x303	765x555x303	805x554x330	890x673x342
Wymiary transportowe s/w/g	jedn. wewn.	mm	905x355x290	905x355x290	1045x405x315	1155x415x315
	jedn. zewn.	mm	887x610x337	887x610x337	915x615x370	995x740x398
Waga netto	jedn. wewn.	kg	8,7	8,7	11,2	13,6
	jedn. zewn.	kg	26,4	26,4	33,5	43,9
Waga transportowa	jedn. wewn.	kg	11,5	11,5	14,6	17,3
	jedn. zewn.	kg	28,8	28,8	36,1	46,9
Średnica rur ciecz/gaz		mm	6,35/9,52	6,35/9,52	6,35/12,7	9,52/15,9
Maks. długość instalacji		m	25	25	30	50
Maks. różnica poziomów		m	10	10	20	25
Zasilanie	jedn. zewn.	V/Hz/Ph	220-240/50/1	220-240/50/1	220-240/50/1	220-240/50/1
Zabezpieczenie	jedn. zewn.	A	10	16	16	20
Przew. zasilające	jedn. zewn.	il. żył	3x1,5	3x1,5	3x2,5	3x2,5
Przew. sterujące	jedn. wewn./zewn.	x mm²	5x1,5	5x1,5	5x1,5	5x1,5
Fabr. il. czynnika	do 5 mb	kg	0,62	0,62	1,1	1,45
Dodat. il. czynnika	pow. 5 mb	g/m	12	12	12	24

KLW – jednostka wew. w kolorze białym / KLWB – jednostka wew. w kolorze czarnym

Sterowniki

PILOT
BEZPRZEWODOWY

RG10A1

PILOT
PRZEWODOWYKJR12B
(OPCJA)PILOT
PRZEWODOWYKJR-120X2
(OPCJA)PILOT
PRZEWODOWYKJR-120N
(OPCJA)STEROWNIK
CENTRALNYCCM
(OPCJA)



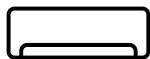

KGE-09 | 12 | 18 | 24 GRHI

geo

Urządzenia Geo to najwyższa klasa efektywności energetycznej oraz nowoczesne funkcje oczyszczania powietrza.

Seria klimatyzatorów Geo to idealne połączenie oryginalnego designu z najwyższą klasą energetyczną A+++ w trybie chłodzenia i A++ w trybie grzania. Dzięki zastosowaniu systemu podwójnej filtracji oraz funkcji jonizacji powietrza urządzenie skutecznie oczyszcza klimatyzowane pomieszczenie z kurzu, mikrobów i niepożądanych substancji chemicznych. Wysoki komfort użytkowania klimatyzatora zapewniają moduł WiFi w standardzie oraz nawiew 3D pozwalający na optymalną cyrkulację powietrza i równomierny rozkład temperatury w pomieszczeniu.

A⁺⁺⁺

R32





Funkcje Kaisai Geo



Szeroki zakres temperatur



Filtr o wysokiej gęstości



Pamięć ustawień żaluzji



Sygnalizacja wycieku czynnika



Praca w niskich temp. zewn.



Sterowanie Wi-Fi



Awaryjne użycie



Programator czasowy



Wielo-funkcyjny pilot



Tryb czuwania



Funkcja grzania 8°C



Tryb turbo



Samooczyszczanie parownika



Nawiew 3D



Funkcja snu



Auto-matyczny restart



Auto-diagnoza



Czujnik temperatury w pilocie



Filtr zimno-katalityczny



Filtr BIO HEPA



Jonizacja powietrza



Grzałki sprężarki i tacy skroplin

OPCJA



Filtr z jonami srebra

OPCJA



Filtr z witaminą C

OPCJA



Filtr 3m

Specyfikacja **techniczna**

MODEL	jedn. wewn.		KGE-09GRHI	KGE-12GRHI	KGE-18GRHI	KGE-24GRHI
	jedn. zewn.		KGE-09GRHO	KGE-12GRHO	KGE-18GRHO	KGE-24GRHO
Wydajność średn. (min÷max)	chłodzenie	kW	2,6(1,0÷3,2)	3,5(1,4÷4,3)	5,3(3,4÷5,9)	7,0(2,1÷8,2)
	grzanie	kW	2,9(0,8÷3,4)	3,8(1,1÷4,4)	5,6(3,1÷5,8)	7,3(1,5÷8,5)
Klasa energetyczna	chł./grz.		A+++/A++	A+++/A++	A++/A+	A++/A+
SEER	średni	W/W	9,3	8,5	7,0	6,5
SCOP	średni	W/W	4,6	4,6	4,0	4,0
Pobór mocy elektr. średn. (min÷max)	chłodzenie	W	613(90÷1140)	977(130÷1650)	1550(560÷2050)	2510(420÷3200)
	grzanie	W	637(110÷1080)	977(160÷1560)	1500(780÷2000)	2130(300÷3100)
Prąd pracy średn. (min÷max)	chłodzenie	A	2,66(0,4÷4,7)	4,2(0,6÷7,2)	6,7(2,4÷9,0)	10,9(1,8÷13,9)
	grzanie	A	2,77(0,48÷4,7)	4,2(0,7÷6,8)	6,5(3,4÷8,7)	9,3(1,3÷13,5)
Przepływ powietrza	wewn.	m ³ /h	483/362/303	584/477/395	730/500/420	1020/830/640
	zewn.	m ³ /h	2150	2100	2200	3500
Temperatura pracy chłodzenie/grzanie*	wewn.	°C	17÷32/0÷30	17÷32/0÷30	17÷32/0÷30	17÷32/0÷30
	zewn.	°C	-15÷50/-25÷24	-15÷50/-25÷24	-15÷50/-25÷24	-15÷50/-25÷24
Poziom ciśn. akust.	wewn.	dB(A)	36,5/29,0/24,0	39,5/33/25	43/33,5/28	47/41,5/30,5
	zewn.	dB(A)	54	54,5	55,5	60,5
Wymiary netto s/w/g	wewn.	mm	802/297/189	802/297/189	965/319/215	1080/335/226
	zewn.	mm	765/555/303	765/555/303	805/554/330	890/673/342
Wymiary transportowe s/w/g	wewn.	mm	875/380/285	875/380/285	1045/410/305	1155/415/320
	zewn.	mm	887/610/337	887/610/337	915/615/370	995/740/398
Waga netto	wewn.	kg	8,6	8,6	10,9	13,7
	zewn.	kg	26,7	26,7	33,5	43,9
Waga transportowa	wewn.	kg	11,1	11,1	14,2	17,3
	zewn.	kg	29,1	29,1	36,1	46,9
Średnica rur ciecz/gaz		mm	6,35/9,52	6,35/9,52	6,35/12,7	9,52/15,9
Maks. długość instalacji		m	25	25	30	30
Maks. różnica poziomów		m	10	10	20	20
Zasilanie	zewn.	V/Hz/Ph	220÷240/50/1	220÷240/50/1	220÷240/50/1	220÷240/50/1
Zabezpieczenie	zewn.	A	10	10	16	20
Przewody zasilające	zewn.	il. żył	3x1,5	3x1,5	3x1,5	3x2,5
Przewody sterujące	wewn. - zewn.	x mm ²	5x1,5	5x1,5	5x1,5	5x1,5
Fabryczna il. czynnika	do 5 mb	kg	0,62	0,62	1,1	1,45
Dodatkowa il. czynnika	pow. 5 mb	g/m	12	12	12	24

Sterowniki

PILOT
BEZPRZEWODOWY

RG10B1





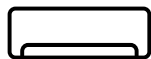

KRP 09 | 12 | 18 | 24 MEHI

pro heat

Klimatyzator ścienny opracowany pod kątem energooszczędnego i niezawodnego ogrzewania, wyróżniający się wyjątkowo wysokimi współczynnikami wydajności energetycznej i możliwością efektywnego ogrzewania pomieszczeń przy temperaturze zewnętrznej do -25°C.

Pro Heat łączy w sobie nowoczesny design oraz wysoki komfort użytkowania zapewniany dzięki funkcji jonizacji powietrza oraz nowoczesnym filtrom oczyszczającym powietrze.

A⁺⁺

R32

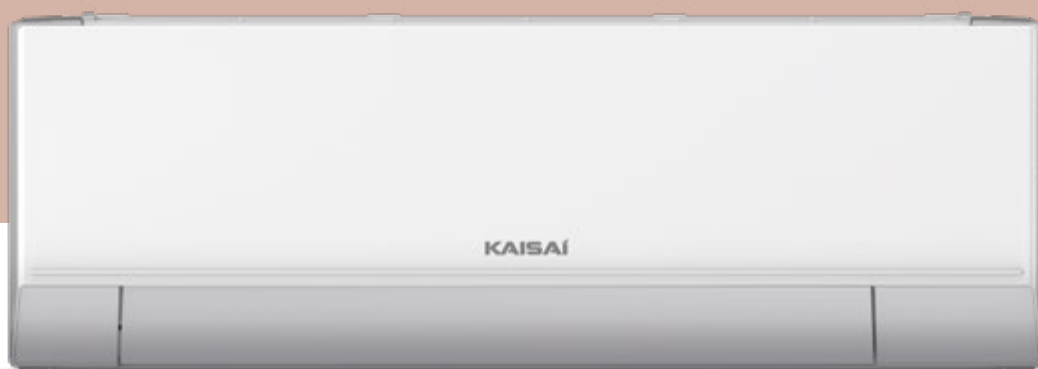



Funkcje Kaisei Pro Heat

Szeroki zakres temperatur	Filtr o wysokiej gęstości	Pamięć ustawień żaluzji	Sygnalizacja wycieku czynnika	Praca w niskich temp. zewn.	Sterowanie Wi-Fi	Awaryjne użycie	Instalacja dwustronna	Tryb czuwania	Funkcja grzania 8°C	Jonizacja powietrza	Płynna regulacja wentylatora	Autodiagnoza
Nawiew 3D	Funkcja snu	Eco	Programator czasowy	Automatyczny restart	Tryb gear	Czujnik temperatury w pilocie	Tryb turbo	Filtr zimno-katalityczny	Filtr BIO HEPA	Grzałki sprężarki i tacy skroplin	Elektroniczny zawór rozprężny	
OPCJA	OPCJA	OPCJA	OPCJA									
Filtr z jonami srebra	Filtr z witaminą C	Filtr 3m	Moduł MFB									

Specyfikacja **techniczna**

MODEL	jedm. wewn.		KRP-09MEHI	KRP-12MEHI	KRP-18MEHI	KRP-24MEHI
	jedm. zewn.		KRP-09MEHO	KRP-12MEHO	KRP-18MEHO	KRP-24MEHO
Wydajność średn. (min÷max)	chłodzenie	kW	2,7(1,3-3,8)	3,5(1,3-3,9)	5,3(3,7-6,1)	7,0(2,1-8,2)
	grzanie	kW	3,1(0,9-4,4)	3,9(0,9-4,5)	5,6(2,6-6,7)	7,3(1,6-8,2)
Klasa energetyczna	chł./grz.		A+++ / A++	A+++ / A++	A+++/A+	A+++/A+
SEER	średni	W/W	8,6	8,5	8,5	8,5
SCOP	średni	W/W	4,6	4,6	4,3	4,2
Pobór mocy elektr. średn. (min÷max)	chłodzenie	W	600(130÷1200)	880(130÷1250)	1318(587÷1787)	1760(420÷3200)
	grzanie	W	690(120÷1400)	990(120÷1450)	1500(943÷1695)	1975(300÷3100)
Prąd pracy średn. (min÷max)	chłodzenie	A	2,66(0,6÷5,35)	3,9(0,6÷5,55)	5,73(2,81÷7,90)	7,7(1,8÷13,9)
	grzanie	A	3,05(0,6÷6,2)	4,4(0,6÷6,4)	6,52(4,26÷7,50)	8,6(1,3÷13,5)
Przepływ powietrza	jedm. wewnętrzna	m³/h	530/360/280	560/380/290	685/580/400	1092/724/379
	jedm. zewnętrzna	m³/h	2200	2200	3500	3500
Temperatura pracy chłodzenie/grzanie*	jedm. wewnętrzna	°C	16÷32/0÷30	16÷32/0÷30	16÷32/0÷30	16÷32/0÷30
	jedm. zewnętrzna	°C	-15÷50/-25÷24	-15÷50/-25÷24	-15÷50/-25÷24	-15÷50/-25÷24
Poziom ciśn. akust.	jedm. wewnętrzna	dB(A)	37/32/21,5/20,5	40/33/22/21	41/35/23/22	44,5/40/33/21
	jedm. zewnętrzna	dB(A)	57	57,5	56	58,5
Wymiary netto s/w/g	jedm. wewnętrzna	mm	795x295x225	795x295x225	965x319x239	1140x370x275
	jedm. zewnętrzna	mm	805x554x330	805x554x330	890x673x342	890x673x342
Wymiary transportowe s/w/g	jedm. wewnętrzna	mm	870x370x305	870x370x305	1045x400x325	1230x455x355
	jedm. zewnętrzna	mm	915x615x370	915x615x370	995x740x398	995x740x398
Waga netto	jedm. wewnętrzna	kg	10,2	10,2	12,3	20,0
	jedm. zewnętrzna	kg	28,4	28,4	38,8	45,6
Waga transportowa	jedm. wewnętrzna	kg	13	13	16,4	25,3
	jedm. zewnętrzna	kg	31,0	31,0	41,9	48,8
Średnica rur ciecz/gaz		mm	6,35/9,52	6,35/9,52	6,35/12,7	9,52/15,9
Maksymalna długość instalacji		m	25	25	30	50
Maksymalna różnica poziomów		m	10	10	20	25
Zasilanie	jedm. zewnętrzna	V/Hz/Ph	220-240/50/1	220-240/50/1	220-240/50/1	220-240/50/1
Zabezpieczenie	jedm. zewnętrzna	A	10	16	16	20
Przewody zasilające	jedm. zewnętrzna	il. żył x mm²	3x1,5	3x1,5	3x2,5	3x2,5
Przewody sterujące	jedm. wewn./zewn.	il. żył x mm²	5x1,5	5x1,5	5x1,5	5x1,5
Fabryczna il. czynnika	do 5 mb	kg	0,69	0,69	1,1	1,5
Dodatkowa il. czynnika	pow. 5 mb	g/m	12	12	12	24

Sterowniki

PILOT
BEZPRZEWODOWY**RG10A1**PILOT
PRZEWODOWY**KJR12B
(OPCJA)**PILOT
PRZEWODOWY**KJR-120X2
(OPCJA)**PILOT
PRZEWODOWY**KJR-120N
(OPCJA)**STEROWNIK
CENTRALNY**CCM
(OPCJA)**

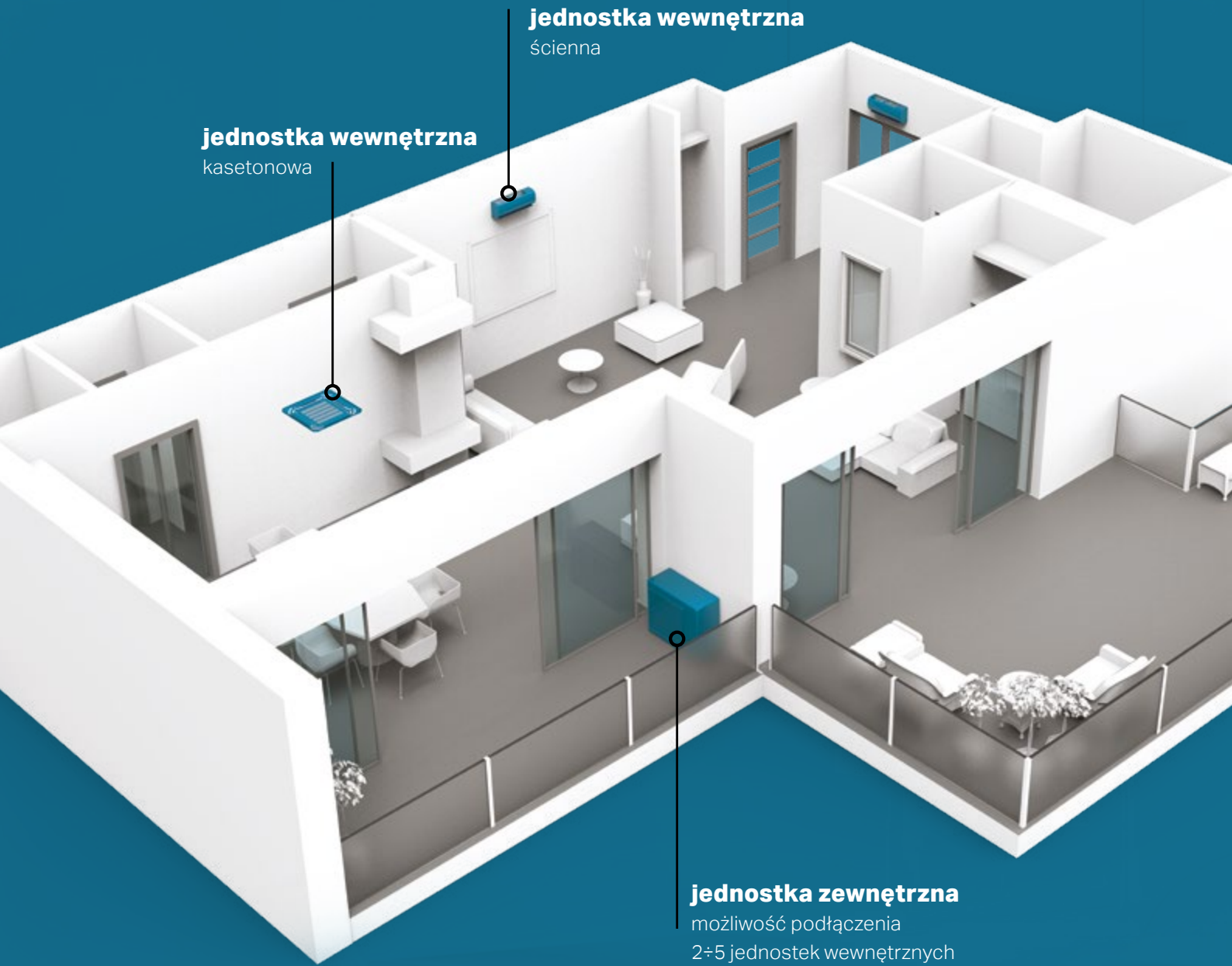

jednostka wewnętrzna
ścienna

jednostka wewnętrzna
kasetonowa

jednostka zewnętrzna
możliwość podłączenia
2÷5 jednostek wewnętrznych



Systemy multi split

Klimatyzatory pracujące w systemie Multi Split to niezwykle energooszczędne i wysokowydajne urządzenia. Konstrukcja systemu pozwala na montaż do jednego agregatu (jednostki zewnętrznej) od 2 do 5 jednostek ściennych Fly lub Ice, kasetonowych Kompakt oraz kanałowych i konsoli.

Każda z jednostek wewnętrznych działa indywidualnie, ma możliwość samodzielnej regulacji temperatury oraz dostosowania mocy do potrzeb użytkowników. Kupując klimatyzator Multi Split, należy dobrać moc chłodniczą potrzebną do każdego pomieszczenia, w którym znajdzie się klimatyzator ścienny lub kasetonowy.

Wybrane urządzenia instalujemy w pomieszczeniach, a na samym końcu podłączamy każdy z klimatyzatorów do zainstalowanego wcześniej jednego, dużego agregatu (jednostki zewnętrznej). Tym sposobem nie musimy do każdego z pomieszczeń instalować jednostki wewnętrznej oraz zewnętrznej.

jednostki wewnętrzne

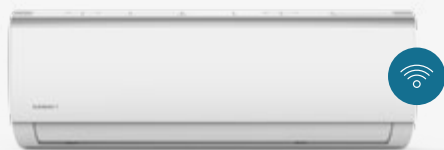

KWX 09 | 12 | 18 | 24 KRHI

WI-FI W STANDARDZIE

MODEL			KWX-09KRHI	KWX-12KRHI	KWX-18KRHI	KWX-24KRHI
Zasilanie		V/Hz/Ph	220÷240/50/1	220÷240/50/1	220÷240/50/1	220÷240/50/1
Wydajność	chłodzenie	kW	2,6	3,5	5,3	7,0
	grzanie	kW	2,9	3,8	5,6	7,3
Przepływ powietrza		m³/h	435/333/259	530/430/310	840/680/540	980/817/662
Poziom ciśn. akust.	(wys./śr./niski)	dB(A)	37/32/25/21,5	39,5/35,5/25/21,5	42,5/36/26/20	45/40,5/36/30
Wymiary s/wg	netto	mm	715/285/194	805/285/194	957/302/213	1040/327/220
	transportowe	mm	780/365/270	870/365/270	1035/385/295	1120/405/315
Waga	netto	kg	6,7	7,3	10,0	12,3
	transportowa	kg	8,8	9,5	13,0	15,8
Średnica rur	ciecz	mm	6,35	6,35	6,35	9,52
	gaz	mm	9,52	9,52	12,70	15,90



KLW 09 | 12 | 18 | 24 HRHI / KLB 09 | 12 | 18 | 24 HRHI

WI-FI W STANDARDZIE

MODEL			KLW-09HRHI KLB-09HRHI	KLW-12HRHI KLB-12HRHI	KLW-18HRHI KLB-18HRHI	KLW-24HRHI KLB-24HRHI
Zasilanie		V/Hz/Ph	220÷240/50/1	220÷240/50/1	220÷240/50/1	220÷240/50/1
Wydajność	chłodzenie	kW	2,6	3,5	5,3	7,0
	grzanie	kW	2,9	3,8	5,6	7,3
Przepływ powietrza		m³/h	510/360/300	520/370/310	800/600/500	1090/770/610
Poziom ciśn. akust.	(wys./śr./niski)	dB(A)	37/31/22/19	39/33/22/21	41/37/31/20	46/37/34,5/21
Wymiary s/wg	netto	mm	835x295x208	835x295x208	969x320x241	1083x336x244
	transportowe	mm	905x355x290	905x355x290	1045x405x315	1155x415x315
Waga	netto	kg	8,7	8,7	11,2	13,6
	transportowa	kg	11,5	11,5	14,6	17,3
Średnica rur	ciecz	mm	6,35	6,35	6,35	6,35
	gaz	mm	9,52	9,52	12,7	15,9



KGE-09 | 12 | 18 | 24 GRHI

WI-FI W STANDARDZIE

MODEL			KGE-09GRHI	KGE-12GRHI	KGE-18GRHI	KGE-24GRHI
Zasilanie		V/Hz/Ph	220÷240/50/1	220÷240/50/1	220÷240/50/1	220÷240/50/1
Wydajność	chłodzenie	kW	2,6	3,5	5,3	7,0
	grzanie	kW	2,9	3,8	5,6	7,3
Przepływ powietrza		m³/h	483/362/303	584/477/395	730/500/420	1020/830/640
Poziom ciśn. akust.	(wys./śr./niski)	dB(A)	36,5/29,0/24,0	39,5/33/25	43/33,5/28	47/41,5/30,5
Wymiary s/w/g	netto	mm	802/297/189	802/297/189	965/319/215	1080/335/226
	transportowe	mm	875/380/285	875/380/285	1045/410/305	1155/415/320
Waga	netto	kg	8,6	8,6	10,9	13,7
	transportowa	kg	11,1	11,1	14,2	17,3
Średnica rur	ciecz	mm	6,35	6,35	6,35	9,52
	gaz	mm	9,52	9,52	12,70	15,90



KTI-18HWG32X



KFAU-12 | 17 HRG32X

MODEL			KTI-18HWG32X
Zasilanie		V/Hz/Ph	220÷240/50/1
Wydajność	chłodzenie	kW	5,3
	grzanie	kW	5,6
Przepływ powietrza		m³/h	911/706/515
Poziom ciśn. akust.	(wys./śr./niski)	dB(A)	41/38/34/26
Spręż dyspozycyjny	fabr. / maks.	Pa	25/100
Wymiary s/w/g	netto	mm	880/210/674
	transportowe	mm	1070/280/725
Waga	netto	kg	24,4
	transportowa	kg	29,6
Średnica rur	ciecz	mm	6,35
	gaz	mm	12,70

MODEL	KFAU-12HRG32X	KFAU-17HRG32X
Zasilanie	220÷240/50/1	220÷240/50/1
Wydajność	3,5	5,0
	3,8	5,3
Przepływ powietrza	650/580/490	780/690/600
Poziom ciśn. akust.	37/34/27	41/38/32
Wymiary s/w/g	794/621/206	794/621/206
	865/719/280	865/719/280
Waga	14,9	14,9
	18,8	18,8
Średnica rur	6,35	6,35
	9,52	12,7



KCA3I-09HRG32X | KCA4U-12 | 18 HRG32X

MODEL			KCA3I-09HRG32X	KCA4U-12HRG32X	KCA4U-18HRG32X
Zasilanie		V/Hz/Ph	220÷240/50/1	220÷240/50/1	220÷240/50/1
Wydajność	chłodzenie	kW	2,6	3,5	5,3
	grzanie	kW	2,8	3,8	5,6
Przepływ powietrza		m ³ /h	580/500/450	620/520/330	660/540/300
Poziom ciśn. akustycznego	(wys./śr./niski)	dB(A)	38/33/29	42/38,5/31,5/25,5	44/41/31,5/25
Wymiary s/w/g jedn. wew.	netto	mm	570/260/570	570/245/570	570/245/570
	transportowe	mm	662/317/662	715/295/640	715/295/640
Wymiary s/w/g panel	netto	mm	620/50/620	620/50/620	647/50/647
	transportowe	mm	715/123/715	715/115/700	715/115/700
Waga jedn. wew. / panel	netto	kg	14,5/2,5	16,1/2,7	16,2/2,7
	transportowa	kg	17,3/4,5	18,8/4,3	19/4,3
Średnica rur	ciecz	mm	6,35	6,35	6,35
	gaz	mm	9,52	9,52	12,70

jednostki zewnętrzne

MODEL	jedn. zewn.		K20E-18HFN32H	K30A-27HFN32H	K40E-28HFN32H	K40B-36HFN32H	K50E-42HFN32H
Wydajność średn. (min÷max)	chl.	kW	5,3(2,3÷5,7)	7,9(3,2÷8,2)	8,2(2,0÷9,8)	10,6(2,0÷12,7)	12,3(3,0÷12,3)
	grz.	kW	5,6(2,4÷5,7)	8,2(2,3÷8,5)	8,8(2,4÷10,6)	10,8(2,3÷13,0)	12,3(3,5÷12,3)
Klasa energetyczna	chl./grz.		A++/A+	A++/A+	A++/A	A++/A	A++/A
SEER	średni	W/W	6,1	6,1	6,1	6,2	6,1
SCOP	średni	W/W	3,8	4,0	3,8	3,8	3,5
Pobór mocy elektr. średn. (min÷max)	chl.	W	1635(690÷2000)	2450(290÷3100)	2540(890÷3180)	3270(1140÷4090)	3810(280÷4650)
	grz.	W	1500(600÷1780)	2210(370÷2900)	2200(770÷2750)	2760(970÷3450)	3300(650÷3800)
Prąd pracy średn. (min÷max)	chl.	A	7,3(3,2÷9,0)	11,2(2,0÷13,5)	11,3(3,9÷14,1)	14,3(5,1÷18,2)	16(1,4÷20,7)
	grz.	A	6,6(2,80÷7,95)	10,1(2,4÷13)	9,8(3,4÷12,2)	12,1(4,3÷15,3)	14,6(3,0÷16,6)
Przepływ powietrza		m ³ /h	2100	3000	3800	4000	3850
Temp. pracy chl./grz.		°C	-15+50/-15+24	-15+50/-15+24	-15+50/-15+24	-15+50/-15+24	-15+50/-15+24
Poziom ciśn. akust.		dB(A)	54	58	61,5	63	64
Wymiary netto s/w/g		mm	805/554/330	890/673/342	946/810/410	946/810/410	946/810/410
Wymiary transp. s/w/g		mm	915/615/370	1030/750/438	1090/875/500	1090/875/500	1090/875/500
Waga netto		kg	35,0	48,0	62,1	68,8	74,1
Waga transportowa		kg	38	51,8	67,7	75,6	79,5
Średnica rur ciecz/gaz		mm	2x 6,35/9,52	3x 6,35/9,52	3x 6,35/9,52 + 1x 6,35/12,7	3x 6,35/9,52 + 1x 6,35/12,7	4x 6,35/9,52 + 1x 6,35/12,7
Maks. dł. instalacji		m	40	60	80	80	80
Maks. dł. instalacji dla 1 jedn. wewn.		m	25	30	35	35	35
Maks. różnica poziomów		m	15	15	15	15	15
Zasilanie		V/Hz/Ph	220-240/50/1	220-240/50/1	220-240/50/1	220-240/50/1	220-240/50/1
Zabezpieczenie		A	16	20	25	25	25
Przewody zasilające	il. żył		3x2,5	3x2,5	3x4,0	3x4,0	3x4,0
Przewody sterujące	x mm ²		4x1,5	4x1,5	4x1,5	4x1,5	4x1,5
Fabryczna ilość czynnika		kg	1,25	1,85	2,10	2,10	2,90
Dodatkowa ilość czynnika		g/m	12 (powyżej 15 m instalacji)	12 (powyżej 22,5 m instalacji)	12 (powyżej 30 m instalacji)	12 (powyżej 30 m instalacji)	12 (powyżej 37,5 m instalacji)

tabela konfiguracji

jednostek wewnętrznych

Tabela przedstawia możliwe opcje przyłączenie jednostek wewnętrznych różnej mocy do poszczególnych jednostek zewnętrznych. Liczby w tabeli odpowiadają mocy jednostek wyrażonej w tysiącach BTU/h.

K2OE-18HFN32H

1 JEDNOSTKA	2 JEDNOSTKI
9	9+9
12	9+12
18	12+12

K3OA-27HFN32H

1 JEDNOSTKA	2 JEDNOSTKI	3 JEDNOSTKI
9	9+9	12+12
12	9+12	12+18
18	9+18	9+9+9
		12+12+12

K4OE-28HFN32H

1 JEDNOSTKA	2 JEDNOSTKI	3 JEDNOSTKI	4 JEDNOSTKI
9	9+9	12+12	9+9+9
12	9+12	12+18	9+12+12
18	9+18	18+18	9+9+9
24	9+24	12+24	9+9+9

K4OB-36HFN32H

1 JEDNOSTKA	2 JEDNOSTKI	3 JEDNOSTKI	4 JEDNOSTKI
9	9+9	12+24	9+9+9
12	9+12	24+9	9+18+18
18	9+18		9+12+12
24	12+12	9+9+24	12+12+18
	12+18	9+12+12	9+9+12+12
	18+18	9+12+18	9+12+12+12

K5OE-42HFN32H

1 JEDNOSTKA	2 JEDNOSTKI	3 JEDNOSTKI
9	9+9	12+12
12	9+12	12+18
18	9+18	12+24
24	9+24	18+18

4 JEDNOSTKI	5 JEDNOSTEK
9+9+9+9	9+9+9+9
9+9+9+12	9+9+9+12
9+9+9+18	9+9+9+18
9+9+9+24	9+9+9+12+12
9+9+12+12	9+9+12+12+12

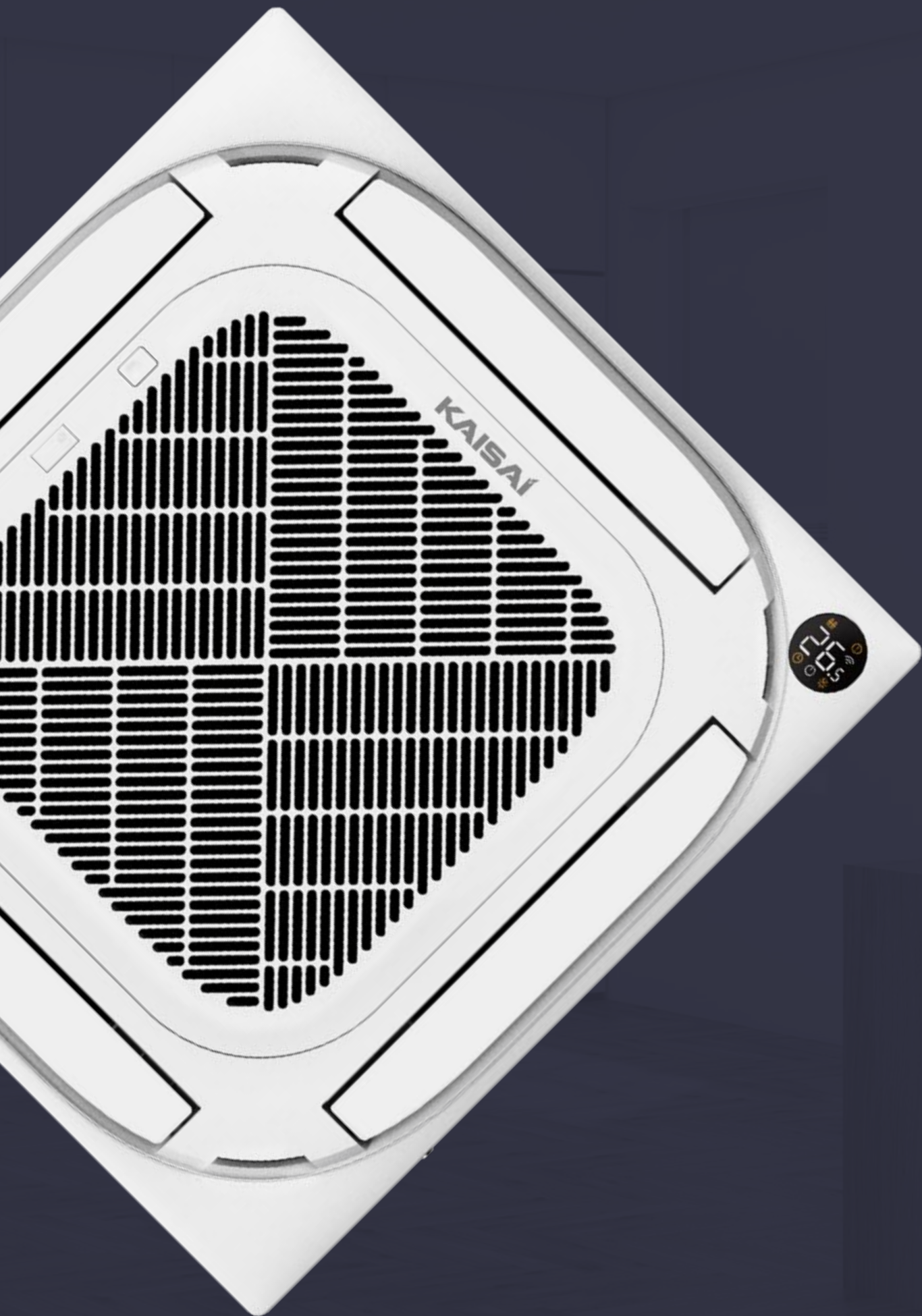

Klimatyzatory komercyjne

Systemy klimatyzacyjne do zastosowań komercyjnych łączą efektywność działania z szeroką gamą rozwiązań dedykowanych dla biur, sal konferencyjnych, hoteli czy innych pomieszczeń wymagających wydajnej klimatyzacji.

W zależności od powierzchni i przeznaczenia obiektu, jak i możliwości instalacji zastosowanie znajdują klimatyzatory podłogowe, przypodłogowo-podstropowe, kasetonowe, kanałowe lub agregaty skraplające.



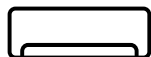

KFS-24HRG32X

**NOWOŚĆ
2024**

kfs-24

Nowy model klimatyzatora podłogowego idealnie sprawdzi się w pomieszczeniach o powierzchni 60-70 m², takich jak biura, salony czy sale konferencyjne.

Klimatyzator KFS-24, oprócz tradycyjnego sterowania za pomocą bezprzewodowego pilota, oferuje również nowoczesny panel dotykowy wbudowany w urządzenie. Dzięki temu użytkowanie staje się jeszcze wygodniejsze i bardziej intuicyjne, umożliwiając szybką i precyzyjną kontrolę nad różnymi funkcjami i ustawieniami parametrów. Nowoczesny wyświetlacz VLED dodaje panelowi stylu i sprawia, że cyfry są czytelne pod każdym kątem. Dzięki wydłużonemu i poszerzonemu wylotowi powietrza klimatyzator zapewnia równomierne chłodzenie na całej powierzchni pomieszczenia, zapewniając wyjątkowy komfort termiczny.

A⁺ | R32



Funkcje Kaisai KFS



Szeroki zakres temperatur

OPCJA



Filtr z jonami srebra



Nawiew 3D

OPCJA



Filtr z witaminą C



Automatyczna żaluzja (swing)

OPCJA



Filtr 3m



Sygnalizacja wycieku czynnika



Praca w niskich temp. zewn.



Czujnik temperatury w pilocie



Funkcja snu



Programator czasowy



Automatyczny restart



Auto-diagnoza



Kontrola nawiewu zimnego powietrza



Elektroniczny zawór rozprężny

Specyfikacja **techniczna**

MODEL	jedn. wewn.	KFS-24HRG32X	
	jedn. zewn.	KOX430L-24HFN32X	
Wydajność średn. (min÷max)	chłodzenie	kW	7,0 (2,3-7,9)
	grzanie	kW	7,6 (3,6-8,6)
Klasa energetyczna	chł./grz.		A++ / A+
SEER	średni	WW	6,3
SCOP	średni	WW	4,1
Pobór mocy elektr. średn. (min÷max)	chłodzenie	W	2200 (570~2800)
	grzanie	W	2180 (700~2745)
Prąd pracy średn. (min÷max)	chłodzenie	A	9,8 (2,5~12,4)
	grzanie	A	9,7 (3,10~12,2)
Przepływ powietrza	wewn.	m ³ /h	1050/800/670
	zewn.	m ³ /h	3500
Temperatura pracy chłodzenie/grzanie*	wewn.	°C	17÷32/0÷30
	zewn.	°C	-15÷50/-15÷24
Poziom ciśn. akust.	wewn.	dB(A)	45/40/37/32
	zewn.	dB(A)	59,5
Wymiary netto s/w/g	wewn.	mm	405x405x1775
	zewn.	mm	490x510x2000
Wymiary transportowe s/w/g	wewn.	mm	29,1
	zewn.	mm	38,3
Waga netto	wewn.	kg	890x342x673
	zewn.	kg	995x398x740
Waga transportowa	wewn.	kg	43,8
	zewn.	kg	46,8
Średnica rur ciecz/gaz		mm	6,35/12,7
Maks. długość instalacji		m	50
Maks. różnica poziomów		m	25
Zasilanie	zewn.		220-240, 50, 1
Zabezpieczenie	zewn.	A	20
Przewody zasilające	zewn.	il. żył x mm ²	3x2,5
Przewody sterujące	wewn. - zewn.		4x1,5
Fabryczna il. czynnika	do 5 mb	kg	1,13
Dodatkowa il. czynnika	pow. 5 mb	g/m	12

Sterowniki

PILOT
BEZPRZEWODOWY

RG10B





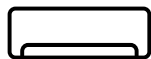

KFS-48HRG32X

kfs-48

Klimatyzator podłogowy znajduje zastosowanie w pomieszczeniach o dużej powierzchni, jak np. sklepy, salony sprzedaży, restauracje czy hale lotniskowe.

Klimatyzator KFS wyróżnia elegancki i intuicyjny panel sterowania, funkcjonalny pilot bezprzewodowy z czujnikiem temperatury oraz technologia oszczędzania energii, pozwalająca na pracę urządzenia w trybie ekonomicznym. Komfort użytkownika zapewniają praktyczne funkcje klimatyzatora jak: nawiew 3D umożliwiający równomierny rozkład temperatury w pomieszczeniu oraz czujnik temperatury wbudowany w pilota (dzięki któremu pomiar temperatury jest wykonywany w miejscu przebywania użytkownika, a praca klimatyzatora dopasowana jest do rzeczywistych warunków panujących w pomieszczeniu). Urządzenie może być stosowane w pomieszczeniach do ok. 120-140 m².

A⁺ | **R32**





Funkcje Kaisai KFS



Szeroki zakres temperatur

OPCJA



Filtr z jonami srebra



Nawiew 3D

OPCJA



Filtr z witaminą C



Automatyczna żaluzja (swing)

OPCJA



Filtr 3m



Sygnalizacja wycieku czynnika



Praca w niskich temp. zewn.



Czujnik temperatury w pilocie



Funkcja snu



Programator czasowy



Automatyczny restart



Auto-diagnoza



Kontrola nawiewu zimnego powietrza



Elektroniczny zawór rozprężny

Specyfikacja **techniczna**

MODEL	jedn. wewn.	KFS-48HRG32X	
	jedn. zewn.	KOE30U-48HFN32X	
Wydajność średn. (min÷max)	chłodzenie	kW	14,1(3,5÷15,7)
	grzanie	kW	16,1(4,1÷17,9)
Klasa energetyczna	chł./grz.		A++/A+
SEER	średni	W/W	6,1
SCOP	średni	W/W	4
Pobór mocy elektr. średn. (min÷max)	chłodzenie	W	4950(900÷5950)
	grzanie	W	5100(1000÷6200)
Prąd pracy średn. (min÷max)	chłodzenie	A	8,0(1,9÷10,3)
	grzanie	A	8,5(1,6÷10,5)
Przepływ powietrza	wewn.	m ³ /h	2413/2222/2027
	zewn.	m ³ /h	7500
Temperatura pracy chłodzenie/grzanie*	wewn.	°C	17÷32/0÷30
	zewn.	°C	-15÷50/-15÷24
Poziom ciśn. akust.	wewn.	dB(A)	53/49/47
	zewn.	dB(A)	63,5
Wymiary netto s/w/g	wewn.	mm	629/1935/456
	zewn.	mm	952/1333/415
Wymiary transportowe s/w/g	wewn.	mm	750/2055/575
	zewn.	mm	1095/1480/495
Waga netto	wewn.	kg	59,0
	zewn.	kg	103,7
Waga transportowa	wewn.	kg	77,0
	zewn.	kg	118,3
Średnica rur ciecz/gaz		mm	9,52/15,9
Maks. długość instalacji		m	75
Maks. różnica poziomów		m	30
Zasilanie	zewn.		380-420/50/3
Zabezpieczenie	zewn.	A	16
Przewody zasilające	zewn.		5x2,5
Przewody sterujące	wewn. - zewn.	il. żył x mm ²	4 x 1,5
Fabryczna il. czynnika	do 5 mb	kg	2,9
Dodatkowa il. czynnika	pow. 5 mb	g/m	24
Zewnętrzna średnica odpływu skroplin		mm	25

Sterowniki

PILOT
BEZPRZEWODOWY

RG10B







KUE 18|24|36|48|55 HRG32X

kue

Uniwersalne klimatyzatory przypodłogowo-podstropowe, które doskonale sprawdzą się m.in. w pomieszczeniach bez sufitu podwieszanego.

Charakteryzują się trójwymiarowym nawiewem dzięki automatycznemu sterowaniu żaluzji. Zapewnia to optymalną cyrkulację powietrza oraz równomierny rozkład temperatury. Programator czasowy daje możliwość ustawienia godziny automatycznego włączenia i wyłączenia klimatyzatora. W celu zminimalizowania uczucia nieprzyjemnego, chłodnego nawiewu, klimatyzator rozpoczyna pracę w trybie grzania i automatycznie zmniejsza obroty wentylatora – do momentu nagrzania wymiennika ciepła.

A⁺ | R32





Funkcje Kaisai KUE

												
Pamięć ustawień żaluzji	Tryb turbo	Instalacja dwustronna	Sygnalizacja wycieku czynnika	Praca w niskich temp. zewn.	Czujnik temperatury w pilocie	Grzałki sprężarki i tacy skroplin	Awaryjne użycie	Programator czasowy	Automatyczny restart	Nawiew 3D	Port alarmowy	Elektroniczny zawór rozprężny
												
Kombinacja twin	Świeże powietrze	Port on-off	Tryb Gear	Tryb Eco	Funkcja snu	Funkcja grzania 8°C	Samoczyszczenie parownika	Kontrola nawiewu zimnego powietrza	Cicha praca	Płynna regulacja wentylatora	Wbudowana pompka skroplin	
OPCJA	OPCJA	OPCJA	OPCJA	OPCJA	OPCJA							
												
Sterownik centralny	Sterowanie Wi-Fi	Sterownik przewodowy	Filtr z jonami srebra	Filtr z witaminą C	Filtr 3m							

Specyfikacja **techniczna**

MODEL	jedn. wewn.		KUE-18HRG32X	KUE-24HRG32X	KUE-36HRG32X	KUE-36HRG32X	KUE-48HRG32X	KUE-55HRG32X
	jedn. zewn.		KOX 330-18HFN32X	KOX 430-24HFN32X	KOD 30U-36HFJ32X	KOD 30U-36HFN32X	KOE 30U-48HFN32X	KOE 30U-55HFN32X
Wydajność średn. (min÷max)	chł.	kW	5,3 (2,7÷5,9)	7,0 (3,2÷7,8)	10,6 (2,7÷11,4)	10,6 (2,7÷11,8)	14,1 (3,5÷15,2)	15,8 (4,1÷16,7)
	grz.	kW	5,6 (2,4÷6,3)	7,6 (2,7÷8,3)	11,7 (2,8÷12,8)	11,7 (2,8÷12,8)	16,1 (4,1÷17,0)	18,2 (4,4÷19,6)
Klasa energetyczna	chł./grz.		A++/A+	A++/A+	A++/A+	A++/A+	A++/A+	A++/A+
SEER	średni	W/W	6,2	6,1	6,2	6,4	6,1	6,1
SCOP	średni	W/W	4,0	4,0	4,0	4,1	4,0	4,0
Pobór mocy elektr. średn. (min÷max)	chł.	W	1450 (670÷2027)	2300 (747÷2930)	3900 (900÷4250)	40000 (890÷4300)	5000 (900÷5950)	5650 (1100÷6650)
	grz.	W	1500 (540÷1640)	2050 (650÷2850)	3350 (800÷3950)	3350 (780÷3950)	5100 (1000÷6050)	6050 (1050÷7100)
Prąd pracy średn. (min÷max)	chł.	A	6,0 (3,2÷9,0)	10,5 (3,9÷13,1)	17,0 (4,2÷19,0)	6,3 (1,4÷6,8)	8,8 (1,9÷10,3)	9,7 (3,2÷11,5)
	grz.	A	6,6 (2,7÷7,3)	9,5 (3,5÷12,7)	15,0 (3,5÷17,5)	5,4 (1,3÷6,2)	8,9 (2,1÷10,5)	10,5 (2,2÷12,0)
Przepływ powietrza	wewn.	m³/h	958/839/723	1192/1023/853	1955/1728/1504	1955/1728/1504	2100/1850/1600	2200/1950/1650
	zewn.	m³/h	2200	3500	4000	4000	7500	7500
Temp. pracy chł./grz.	wewn.	°C	16÷32/0÷30	16÷32/0÷30	16÷32/0÷30	16÷32/0÷30	16÷32/0÷30	16÷32/0÷30
	zewn.	°C	-15÷50/-15÷24	-15÷50/-15÷24	-15÷50/-15÷24	-15÷50/-15÷24	-15÷50/-15÷24	-15÷50/-15÷24
Poziom ciśn. akust.	wewn.	dB(A)	43,5/41/36,5/24	49/46/43/32	50/48,5/44/37	50/48,5/44/37	53/50/45/36	54/50,5/46,5/38
	zewn.	dB(A)	56	60	63	63	63,5	64
Wymiary netto s/w/g	wewn.	mm	1068/675/235	1068/675/235	1650/675/235	1650/675/235	1650/675/235	1650/675/235
	zewn.	mm	805/554/330	890/673/342	946/810/410	946/810/410	952/1333/415	952/1333/415
Wymiary transp. s/w/g	wewn.	mm	1145/755/318	1145/755/318	1725/755/318	1725/755/318	1725/755/318	1725/755/318
	zewn.	mm	915/615/370	995/740/398	1090/885/500	1090/885/500	1095/1480/495	1095/1480/495
Waga netto	wewn.	kg	28,0	28,0	41,5	41,5	41,7	42,3
	zewn.	kg	26,6	43,9	66,9	80,5	103,7	107,0
Waga transportowa	wewn.	kg	33,1	33,3	48,0	48,0	48,5	49,2
	zewn.	kg	29,0	46,9	71,5	85,0	118,3	121,2
Średnica rur ciecz/gaz	mm		6,35/12,7	9,52/15,9	9,52/15,9	9,52/15,9	9,52/15,9	9,52/15,9
Maks. dł. instalacji	m		30	50	75	75	75	75
Maks. różnica poziomów	m		20	25	30	30	30	30
Zasilanie	zewn.	V/Hz/Ph	220÷240/50/1	220÷240/50/1	220÷240/50/1	380÷420/50/3	380÷420/50/3	380÷420/50/3
Zabezpieczenie	zewn.	A	16	20	25	16	16	16
Przewody zasilające	zewn.	il. żył	3x2,5	3x2,5	3x4,0	5x2,5	5x2,5	5x2,5
Przewody sterujące	wewn. - zewn.	x mm²	4x1,5	4x1,5	4x1,5	4x1,5	4x1,5	4x1,5
Fabryczna ilość	do 5 mb	kg	1,15	1,5	2,4	2,4	2,9	3,0
Dodatkowa czynnika	pow. 5 mb	g/m	12	24	24	24	24	24
Zewn. średnica odpływu skroplin	mm		25	25	25	25	25	25

Sterowniki

PILOT
BEZPRZEWODOWY**RG10A**PILOT
PRZEWODOWY**KJR-120X2**
(OPCJA)PILOT
PRZEWODOWY**KJR-120N**
(OPCJA)STEROWNIK
CENTRALNY**CCM**
(OPCJA)



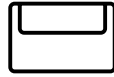

KFAU 12 | 17 HRG32X

konsola

Klimatyzator typu konsola to rozwiązanie zaprojektowane do montażu w strefie przypodłogowej, pozwalające na zachowanie wolnej przestrzeni ścian.

Dzięki swojej konstrukcji, zapewniającej dwustronny nawiew góra-dół, znajduje zastosowanie w pomieszczeniach, w których nie ma możliwości montażu jednostek ściennych: na poddaszach, w przestrzeniach ze skośnym dachem oraz we wnękach podokiennych.

















Dzięki ruchomym żaluzjom nawiewnym oraz szerokiemu kątowi ich nachylenia konsola zapewnia wydajne i efektywne rozprowadzanie powietrza po całym pomieszczeniu.

A⁺ | R32





Funkcje Kaisai Konsola

												
Pamięć ustawień żaluzji	Tryb turbo	Instalacja dwustronna	Sygnalizacja wycieku czynnika	Praca w niskich temp. zewn.	Czujnik temperatury w pilocie	Grzałki sprężarki i tacy skroplin	Awaryjne użycie	Programator czasowy	Automatyczny restart	Nawiew 3D	Mono i multi	Elektroniczny zawór rozprężny
												
Tryb Gear	Tryb Eco	Funkcja snu	Funkcja grzania B°C	Samoczyszczenie parownika	Kontrola nawiewu zimnego powietrza	Cicha praca	Płynna regulacja wentylatora	Sterowanie Wi-Fi	Filtr z jonami srebra	Filtr z witaminą C	Filtr 3m	

Specyfikacja **techniczna**

MODEL	jedn. wewn.		KFAU-12HRG32X	KFAU-17HRG32X
	jedn. zewn.		KOX230-12HFN32X	KOX330-18HFN32X
Wydajność średn. (min÷max)	chłodzenie	kW	3,5(0,8÷4,2)	5,0(2,6÷5,6)
	grzanie	kW	3,8(0,4÷4,7)	5,3(2,2÷6,3)
Klasa energetyczna	chł./grz.		A++/A+	A++/A+
SEER	średni		W/W	7,3
SCOP	średni		W/W	4,0
Pobór mocy elektr. średn. (min÷max)	chłodzenie	W	1000(170÷1350)	1500(650÷1950)
	grzanie	W	980(150÷1300)	1420(600÷1900)
Prąd pracy średn. (min÷max)	chłodzenie	A	4,5(1,4÷5,9)	6,7(3,0÷8,7)
	grzanie	A	4,4(1,2÷6,0)	6,4(2,7÷8,5)
Przepływ powietrza	wewn.	m³/h	650/580/490	780/690/600
	zewn.	m³/h	2100	2200
Temperatura pracy chłodzenie/grzanie*	wewn.	°C	16÷32/0÷30	16÷32/0÷30
	zewn.	°C	-15÷50/-15÷24	-15÷50/-15÷24
Poziom ciśn. akust.	wewn.	dB(A)	37/34/27	41/38/32
	zewn.	dB(A)	53,6	56,0
Wymiary netto s/w/g	wewn.	mm	794/621/206	794/621/206
	zewn.	mm	765/555/303	805/554/330
Wymiary transportowe s/w/g	wewn.	mm	865/719/280	865/719/280
	zewn.	mm	887/610/337	915/615/370
Waga netto	wewn.	kg	14,9	14,9
	zewn.	kg	26,6	32,5
Waga transportowa	wewn.	kg	18,8	18,8
	zewn.	kg	29,0	35,2
Średnica rur ciecz/gaz			mm	6,35/9,52
Maks. długość instalacji			m	25
Maks. różnica poziomów			m	10
Zasilanie	zewn.	V/Hz/Ph	220-240/50/1	220-240/50/1
Zabezpieczenie	zewn.	A	16	16
Przewody zasilające	zewn.		il. żył	3x2,5
Przewody sterujące	wewn. - zewn.		x mm²	4x1,5
Fabryczna il. czynnika	do 5 mb	kg	0,72	1,15
Dodatkowa il. czynnika	pow. 5 mb	g/m	12	12

Sterowniki

PILOT
BEZPRZEWODOWY

RG10A





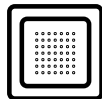

KCA4U 12 | 18 HRG32X

**NOWOŚĆ
2024**

kca

Klimatyzatory kasetonowe są doskonałe do biur, sal konferencyjnych, czy innych pomieszczeń wymagających wydajnej klimatyzacji.

W porównaniu z poprzednią serią klimatyzatorów kasetonowych Kompakt zmniejszone zostały wymiary panela oraz jednostki wewnętrznej. Dodatkowo panel został wyposażony w estetyczny wyświetlacz temperatury. Wysokość podnoszenia pompki skroplin została zwiększona do 100 cm.



A⁺

R32



Funkcje Kaisai KCA



Pamięć ustawień żaluzji



Świeże powietrze



Nawiew powietrza 360°



Sygnalizacja wycieku czynnika



Praca w niskich temp. zewn.



Czujnik temperatury w pilocie



Awaryjne użycie



Programator czasowy



Automatyczny restart



Port alarmowy



Auto-diagnoza



Funkcja snu



Kombinacja twin



Funkcja grzania 8°C



Tryb turbo



Tryb Gear



Tryb Eco



Wbudowana pompka skroplin



Cicha praca



Kompensacja temp.



Grzałki sprężarki i tacy skroplin



Port on-off



Samoczyszczenie parownika



Płynna regulacja wentylatora



Kontrola nawiewu zimnego powietrza



Elektryczny zawór rozprężny



Funkcja Vane



Sterownik centralny



Sterowanie Wi-Fi



Sterownik przewodowy

Specyfikacja **techniczna**

MODEL	jedn. wewn.		KCA4U-12HRG32X	KCA4U-18HRG32X
	jedn. zewn.		KOX230-12HFN32X	KOX330-18HFN32X
Wydajność średn. (min÷max)	chłodzenie	kW	3,5 (0,8÷4,1)	5,3 (2,9÷5,9)
	grzanie	kW	3,8 (0,5÷4,3)	5,6 (2,4÷6,3)
Klasa energetyczna	chł./grz.		A++/A+	A++/A+
SEER	średni	W/W	6,8	6,5
SCOP	średni	W/W	4,1	4,1
Pobór mocy elektr. średn. (min÷max)	chłodzenie	W	1015 (160÷1450)	1550 (720÷2040)
	grzanie	W	1020 (125÷1390)	1560 (700÷1950)
Prąd pracy średn. (min÷max)	chłodzenie	A	4,5 (1,3÷6,4)	6,9 (3,2÷9,0)
	grzanie	A	4,5 (1,1÷6,2)	6,8 (3,1÷8,6)
Przepływ powietrza	wewn.	m³/h	620/520/330	660/540/300
	zewn.	m³/h	2100	2200
Temperatura pracy chłodzenie/grzanie	wewn.	°C	16÷32/0÷30	16÷32/0÷30
	zewn.	°C	-15÷50/-15÷24	-15÷50/-15÷24
Poziom ciśn. akust.	wewn.	dB(A)	42/38,5/31,5/25,5	44/41/31,5/25
	zewn.	dB(A)	57	58
Wymiary netto s/w/g	wewn.	mm	570/245/570	570/245/570
	panel	mm	620/50/620	620/50/620
	zewn.	mm	765/555/303	805/554/330
Wymiary transportowe s/w/g	wewn.	mm	715/295/640	715/295/640
	panel	mm	715/115/700	715/115/700
	zewn.	mm	887/610/337	915/615/370
Waga netto	wewn.	kg	16,1/2,7	16,2/2,7
	zewn.	kg	26,6	32,5
Waga transportowa	wewn.	kg	18,8/4,3	19/4,3
	zewn.	kg	29,0	35,2
Średnica rur ciecz/gaz		mm	6,35/9,52	6,35/12,7
Maks. długość instalacji		m	25	30
Maks. różnica poziomów		m	10	20
Zasilanie	zewn.	V/Hz/Ph	220÷240/50/1	220÷240/50/1
Zabezpieczenie	zewn.	A	16	16
Przewody zasilające	zewn.	il. żył x mm²	3x2,5	3x2,5
Przewody sterujące	wewn. - zewn.	il. żył x mm²	4x1,5	4x1,5
Fabryczna ilość czynnika	do 5 mb	kg	0,72	1,15
Dodatkowa ilość czynnika	powyżej 5 mb	g/m	12	12
Zewn. średnica odpływu skroplin		mm	25	25

Sterowniki

PILOT
BEZPRZEWODOWY**RG10N2**PILOT
PRZEWODOWY**KJR12B
(OPCJA)**PILOT
PRZEWODOWY**KJR-120X2
(OPCJA)**PILOT
PRZEWODOWY**KJR-120N
(OPCJA)**STEROWNIK
CENTRALNY**CCM
(OPCJA)**



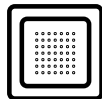

KCD 24 | 36 | 48 | 55 HRG32X

kcd

Klimatyzatory, które idealnie sprawdzają się w pomieszczeniach z sufitem podwieszanym o szczególnie niewielkiej przestrzeni technicznej.

Powierzchnia szczelin nawiewnych została zwiększona o 23%, dzięki czemu klimatyzator pracuje ciszej i jest jednocześnie bardziej wydajny. W porównaniu z poprzednim modelem zwiększona została również do 100 cm wysokość podnoszenia pompki skroplin, a jej umieszczenie na zewnątrz urządzenia sprawia, że konserwacja lub ewentualna wymiana jest dużo łatwiejsza. Nowością jest wbudowany w klimatyzator port WiFi, umożliwiający sterowanie pracą urządzenia przez aplikację na telefonie lub tablecie.





























A⁺

R32



Funkcje Kaisai KCD

											
Pamięć ustawień żaluzji	Świeże powietrze	Nawiew powietrza 360°	Sygnalizacja wycieku czynnika	Praca w niskich temp. zewn.	Czujnik temperatury w pilocie	Awaryjne użycie	Programator czasowy	Automatyczny restart	Port alarmowy	Auto-diagnoza	Funkcja snu
											
Kombinacja twin	Tryb turbo	Tryb Gear	Tryb Eco	Wbudowana pompka skroplin	Cicha praca	Kompensacja temp.	Grzałki sprężarki i tacy skroplin	Port on-off	Samoczyszczenie parownika	Płynna regulacja wentylatora	Kontrola nawiewu zimnego powietrza
											
Funkcja grzania 8°C	Sterowanie Wi-Fi	Funkcja Vane	Funkcja Breeze Away	Elektroniczny zawór rozprężny	Sterownik centralny	Sterownik przewodowy					

Specyfikacja **techniczna**

MODEL	jeden. wewn.		KCD-24HRG32X	KCD-36HRG32X	KCD-36HRG32X	KCD-48HRG32X	KCD-55HRG32X
	jeden. zewn.		KOX 430-24HFN32X	KOD 30U-36HFJ32X	KOD 30U-36HFN32X	KOE 30U-48HFN32X	KOE 30U-55HFN32X
Wydajność średn. (min÷max)	chłodzenie	kW	7,0(3,3÷7,9)	10,6(2,7÷11,4)	10,6(2,7÷11,4)	14,1(3,5÷15,8)	15,2(4,1÷16,7)
	grzanie	kW	7,6(2,8÷8,9)	11,1(2,8÷12,0)	11,1(2,8÷12,7)	16,1(4,1÷17,3)	18,2(4,4÷19,9)
Klasa energetyczna	chl./grz.		A++/A+	A++/A+	A++/A+	A++/A+	A++/A+
SEER	średni	W/W	6,2	6,7	6,4	6,1	6,3
SCOP	średni	W/W	4,0	4,0	4,0	4,0	4,0
Pobór mocy elektr. średn. (min÷max)	chłodzenie	W	2320(780÷2748)	3950(900÷4200)	4000(890÷4150)	4650(800÷5900)	5000(980÷6200)
	grzanie	W	1900(610÷2700)	3000(800÷3950)	3000(780÷4000)	4580(900÷5500)	5550(1020÷6700)
Prąd pracy średn. (min÷max)	chłodzenie	A	10,2(4,2÷12,0)	17,5(4,2÷18,5)	6,5(1,4÷6,5)	8,1(1,8÷10,2)	8,6(2,1÷10,7)
	grzanie	A	8,5(3,6÷12,1)	13,5(3,5÷17,5)	5,0(1,3÷6,4)	8,0(1,9÷9,5)	9,6(2,1÷10,7)
Przepływ powietrza	wewn.	m³/h	1300/1140/1000	1700/1550/1380	1800/1600/1400	1970/1780/1580	2000/1850/1650
	zewn.	m³/h	3500	4000	4000	7500	7500
Temperatura pracy chłodzenie/grzanie	wewn.	°C	16÷32/0÷30	16÷32/0÷30	16÷32/0÷30	16÷32/0÷30	16÷32/0÷30
	zewn.	°C	-15+50/-15+24	-15+50/-15+24	-15+50/-15+24	-15+50/-15+24	-15+50/-15+24
Poziom ciśn. akust.	wewn.	dB(A)	45,5/42,5/39,5/27	50/47,5/44,5/39	50/47,5/44,5/39	51/48,5/46,5/37,5	53/50,5/48/40
	zewn.	dB(A)	60	63	63	63,5	64
Wymiary netto s/w/g	wewn.	mm	830/205/830	830/245/830	830/245/830	830/287/830	830/287/830
	panel	mm	950/55/950	950/55/950	950/55/950	950/55/950	950/55/950
	zewn.	mm	890/673/342	946/810/410	946/810/410	952/1333/415	952/1333/415
Wymiary transportowe s/w/g	wewn.	mm	910/250/910	910/290/910	910/290/910	910/330/910	910/330/910
	panel	mm	1035/90/1035	1035/90/1035	1035/90/1035	1035/90/1035	1035/90/1035
	zewn.	mm	995/740/398	1090/885/500	1090/885/500	1095/1480/495	1095/1480/495
Waga netto	wewn.	kg	21,6/6,0	27,2/6,0	27,2/6,0	29,3/6,0	29,3/6,0
	zewn.	kg	43,9	66,9	80,5	103,7	107,0
Waga transportowa	wewn.	kg	25,4/9,0	31,2/9,0	31,2/9,0	33,5/9,0	33,5/9,0
	zewn.	kg	46,9	71,5	85,0	118,3	121,2
Średnica rur ciecz/gaz		mm	9,52/15,9	9,52/15,9	9,52/15,9	9,52/15,9	9,52/15,9
Maks. długość instalacji		m	50	75	75	75	75
Maks. różnica poziomów		m	25	30	30	30	30
Zasilanie	zewn.	V/Hz/Ph	220÷240/50/1	220÷240/50/1	380÷420/50/3	380÷420/50/3	380÷420/50/3
Zabezpieczenie	zewn.	A	20	25	16	16	16
Przewody zasilające	zewn.	il. żył x mm²	3x2,5	3x4,0	5x2,5	5x2,5	5x2,5
Przewody sterujące	wewn. - zewn.	il. żył x mm²	4x1,5	4x1,5	4x1,5	4x1,5	4x1,5
Fabryczna il. czynnika	do 5 mb	kg	1,5	2,4	2,4	2,9	3,0
Dodatkowa il. czynnika	powyżej 5 mb	g/m	24	24	24	24	24
Zewn. średnica odpływu skroplin		mm	25	25	25	25	25

Sterowniki

PILOT
BEZPRZEWODOWY**RG10N2**PILOT
PRZEWODOWY**KJR-120X2**
(OPCJA)PILOT
PRZEWODOWY**KJR-120N**
(OPCJA)STEROWNIK
CENTRALNY**CCM**
(OPCJA)



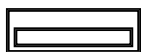

KTI 18 | 24 | 36 | 48 | 55 HWG32X

k^ti

Klimatyzatory kanałowe stosowane są w obiektach o dużych powierzchniach. Ich atutem jest możliwość dowolnego rozprowadzenia powietrza kanałami oraz nawiewnikami w całej przestrzeni sufitu podwieszanego.

Serię klimatyzatorów kanałowych Slim charakteryzuje znaczny spręż dyspozycyjny – 160 Pa przy zachowaniu niskiego poziomu hałasu. Urządzenie posiada niższą wysokość niż standardowe urządzenie kanałowe, dzięki czemu jego montaż jest możliwy w niewielkiej przestrzeni sufitu podwieszanego. Klimatyzator automatycznie dostosowuje ciśnienie statyczne i utrzymuje stały strumień przepływu powietrza.

A⁺₊ | R32





Funkcje Kaisai KTI



Instalacja dwustronna



Sygnalizacja wycieku czynnika



Praca w niskich temp. zewn.



Czujnik temperatury w pilocie



Awaryjne użycie



Programator czasowy



Automatyczny restart



Port alarmowy



Auto-diagnoza



Kontrola nawiewu zimnego powietrza



Elektroniczny zawór rozprężny



Kombinacja twin



Świeże powietrze



Port on-off



Kompensacja temp.



Wbudowana pompka skroplin



Grzałki sprężarki i tacy skroplin



Sterownik centralny



Sterowanie Wi-Fi

Specyfikacja **techniczna**

MODEL	jedn. wewn.		KTI-18HWG32X	KTI-24HWG32X	KTI-36HWG32X	KTI-36HWG32X	KTI-48HWG32X	KTI-55HWG32X
	jedn. zewn.		KOX 330-18HFN32X	KOX 430-24HFN32X	KOD 30U-36HFJ32X	KOD 30U-36HFN32X	KOE 30U-48HFN32X	KOE 30U-55HFN32X
Wydajność średn. (min+max)	chłodzenie	kW	5,3 (2,6÷5,9)	7,0 (3,3÷8,2)	10,6 (2,8÷11,1)	10,6 (2,7÷11,8)	14,1 (3,5÷15,5)	15,2 (4,1÷17,3)
	grzanie	kW	5,6 (2,2÷6,2)	7,6 (2,8÷8,5)	11,7 (2,8÷12,8)	11,7 (2,8÷12,8)	16,1 (4,1÷18,2)	18,2 (4,4÷20,5)
Kl. energetyczna	chł./grz.		A++/A+	A++/A+	A++/A+	A++/A+	A++/A+	A++/A+
SEER	średni	W/W	6,5	6,2	6,2	6,1	6,1	6,1
SCOP	średni	W/W	4,0	4,0	4,0	4,0	4,0	4,0
Pobór mocy elektr. średn. (min+max)	chłodzenie	W	1530 (710÷2150)	2190 (750÷2960)	3950 (900÷4150)	4000 (890÷4200)	4800 (880÷6000)	5250 (1030÷6650)
	grzanie	W	1510 (740÷1760)	1900 (640÷2580)	3250 (800÷3950)	3250 (780÷4000)	4500 (950÷5700)	5150 (950÷6600)
Prąd pracy średn.	chłodzenie	A	7,1 (3,2÷9,6)	10,2 (4,2÷13,2)	17,5 (4,2÷18,5)	6,5 (1,4÷6,7)	8,4 (1,9÷10,4)	9,6 (3,1÷11,5)
	grzanie	A	6,8 (3,3÷7,7)	9,2 (3,8÷11,6)	14,5 (3,5÷17,5)	5,3 (1,3÷6,4)	8,0 (2,0÷9,8)	9,5 (2,0÷11,5)
Przepływ powi- etrza	wewn.	m ³ /h	911/706/515	1229/1035/825	2100/1800/1500	2100/1800/1500	2400/2040/1680	2600/2210/1820
	zewn.	m ³ /h	2200	3500	4000	4000	7500	7500
Spręż dyspozycyjny		Pa	25/100	25/160	37/160	37/160	50/160	50/160
Temperatura pracy chłodzenie/grzanie	wewn.	°C	16÷32/0÷30	16÷32/0÷30	16÷32/0÷30	16÷32/0÷30	16÷32/0÷30	16÷32/0÷30
	zewn.	°C	-15÷50/-15÷24	-15÷50/-15÷24	-15÷50/-15÷24	-15÷50/-15÷24	-15÷50/-15÷24	-15÷50/-15÷24
Poziom ciśn. akust.	wewn.	dB(A)	41/38/34/26	42/40/37/27	49,5/48/46/42	49,5/48/46/42	50/49/47/42	52,5/49/47/42
	zewn.	dB(A)	56	60	63	63	63,5	64
Wymiary netto s/w/g	wewn.	mm	880/210/674	1100/249/774	1360/249/774	1360/249/774	1200/300/874	1200/300/874
	zewn.	mm	805/554/330	890/673/342	946/810/410	946/810/410	952/1333/415	952/1333/415
Wymiary transpor- towe s/w/g	wewn.	mm	1070/280/725	1305/315/805	1570/330/805	1570/330/805	1405/365/915	1405/365/915
	zewn.	mm	915/615/370	995/740/398	1090/885/500	1090/885/500	1095/1480/495	1095/1480/495
Waga netto	wewn.	kg	24,4	32,3	40,5	40,5	47,4	47,6
	zewn.	kg	26,6	43,9	66,9	80,5	103,7	107,0
Waga transportowa	wewn.	kg	29,6	39,1	48,2	48,2	55,8	56,1
	zewn.	kg	29,0	46,9	71,5	85,0	118,3	121,2
Średnica rur ciecz/gaz		mm	6,35/12,7	9,52/15,9	9,52/15,9	9,52/15,9	9,52/15,9	9,52/15,9
Maks. długość instalacji		m	30	50	75	75	75	75
Maks. różnica poziomów		m	20	25	30	30	30	30
Zasilanie	zewn.	V/Hz/Ph	220÷240/50/1	220÷240/50/1	220÷240/50/1	380÷420/50/3	380÷420/50/3	380÷420/50/3
Zabezpieczenie	zewn.	A	16	20	25	16	16	16
Przewody zasilające	zewn.	il. żył x mm ²	3x2,5	3x2,5	3x4,0	5x2,5	5x2,5	5x2,5
Przewody sterujące	wewn./zewn.	il. żył x mm ²	4x1,5	4x1,5	4x1,5	4x1,5	4x1,5	4x1,5
Fabryczna ilość	do 5 mb	kg	1,15	1,5	2,4	2,4	2,9	3,0
Dodatkowa czynnika	pow. 5 mb	g/m	12	24	24	24	24	24
Zewn. średnica odpływu skroplin		mm	25	25	25	25	25	25

Sterowniki

PILOT
PRZEWODOWY**KJR-120X2**PILOT
BEZPRZEWODOWY**RG10A
(OPCJA)**PILOT
PRZEWODOWY**KJR12B
(OPCJA)**PILOT
PRZEWODOWY**KJR-120N
(OPCJA)**STEROWNIK
CENTRALNY**CCM
(OPCJA)**





agregaty skraplające

Inwerterowe agregaty skraplające wyposażone są w moduł sterujący, umożliwiający podłączenie uniwersalnej jednostki zewnętrznej do wymiennika freonowego w centrali wentylacyjnej.

Takie rozwiązanie umożliwia sterowanie wydajnością agregatu skraplającego za pomocą sygnału 0-10V, wysłanego z automatyki centrali wentylacyjnej. Możliwa jest praca zarówno w trybie chłodzenia, jak i grzania. Agregaty posiadają wbudowane zawory rozprężne, dzięki czemu nie jest potrzebna dodatkowa armatura chłodnicza. Agregaty skraplające Kaisai mogą być stosowane tylko z centralami wyposażonymi w zabezpieczenia, wynikające z właściwości palnych czynnika R32.





Specyfikacja techniczna

MODEL			KOX230-12HFN32X	KOX330-18HFN32X	KOX430-24HFN32X
Wydajność średn. (min÷max)	chłodzenie	kW	3,5(0,8÷4,1)	5,3(2,7÷5,9)	7,0(3,2÷7,8)
	grzanie	kW	3,8(0,5÷4,3)	5,6(2,4÷6,3)	7,6(2,7÷8,3)
Klasa energetyczna	chł./grz.		A++/A+	A++/A+	A++/A+
SEER	średni	W/W	6,6	6,2	6,1
SCOP	średni	W/W	4,1	4,0	4,0
Pobór mocy elektr. średn. (min÷max)	chłodzenie	W	1010(168÷1434)	1450(670÷2027)	2300(747÷2930)
	grzanie	W	1019(124÷1376)	1500(540÷1640)	2050(650÷2850)
Prąd pracy średn. (min÷max)	chłodzenie	A	4,4(1,3÷6,3)	6,0(3,2÷9,0)	10,5(3,9÷13,1)
	grzanie	A	4,7(1,0÷6,1)	6,6(2,7÷7,3)	9,5(3,5÷12,7)
Przepływ powietrza		m ³ /h	2100	2200	3500
Temperatura pracy	chłodzenie/grzanie	°C	-15÷50/-15÷24	-15÷50/-15÷24	-15÷50/-15÷24
Poziom ciśn. akust.		dB(A)	53,6	56	60
Wymiary netto s/w/g		mm	765/555/303	805/554/330	890/673/342
Wymiary transportowe s/w/g		mm	887/610/337	915/615/370	995/740/398
Waga netto		kg	26,6	26,6	43,9
Waga transportowa		kg	29,0	29,0	46,9
Średnica rur ciecz/gaz		mm	6,35/9,52	6,35/12,7	9,52/15,9
Maksymalna długość instalacji		m	25	30	50
Maksymalna różnica poziomów		m	10	20	25
Zasilanie		V/Hz/Ph	220-240/50/1	220-240/50/1	220-240/50/1
Zabezpieczenie		A	16	16	20
Przewody zasilające			3x2,5	3x2,5	3x2,5
Przewody sterujące		il. żył x mm ²	4x1,5	4x1,5	4x1,5
Fabryczna il. czynnika	do 5 mb	kg	0,72	1,15	1,5
Dodatkowa il. czynnika	pow. 5 mb	g/m	12	12	24

Specyfikacja **techniczna**

MODEL			KOD30U-36HFJ32X	KOD30U-36HFN32X	KOE30U-48HFN32X	KOE30U-55HFN32X
Wydajność średn. (min÷max)	chłodzenie	kW	10,6(2,7÷11,4)	10,6(2,7÷11,8)	14,1(3,5÷15,2)	15,8(4,1÷16,7)
	grzanie	kW	11,7(2,8÷12,8)	11,7(2,8÷12,8)	16,1(4,1÷17,0)	18,2(4,4÷19,6)
Klasa energetyczna	chl./grz.		A++/A+	A++/A+	A++/A+	A++/A+
SEER	średni	W/W	6,2	6,4	6,1	6,1
SCOP	średni	W/W	4,0	4,1	4,0	4,0
Pobór mocy elektr. średn. (min÷max)	chłodzenie	W	3900(900÷4250)	4000(890÷4300)	5000(900÷5950)	5650(1100÷6650)
	grzanie	W	3350(800÷3950)	3350(780÷3950)	5100(1000÷6050)	6050(1050÷7100)
Prąd pracy średn. (min÷max)	chłodzenie	A	17,0(4,2÷19,0)	6,3(1,4÷6,8)	8,8(1,9÷10,3)	9,7(3,2÷11,5)
	grzanie	A	15,0(3,5÷17,5)	5,4(1,3÷6,2)	8,9(2,1÷10,5)	10,5(2,2÷12,0)
Przepływ powietrza		m³/h	4000	4000	7500	7500
Temperatura pracy	chłodzenie	°C	-15+50/-15+24	-15+50/-15+24	-15+50/-15+24	-15+50/-15+24
Poziom ciśn. akust.		dB(A)	63	63	63,5	64
Wymiary netto s/w/g		mm	946/810/410	946/810/410	952/1333/415	952/1333/415
Wymiary transportowe s/w/g		mm	1090/885/500	1090/885/500	1095/1480/495	1095/1480/495
Waga netto		kg	66,9	80,5	103,7	107,0
Waga transportowa		kg	71,5	85,0	118,3	121,2
Średnica rur ciecz/gaz		mm	9,52/15,9	9,52/15,9	9,52/15,9	9,52/15,9
Maksymalna długość instalacji		m	75	75	75	75
Maksymalna różnica poziomów		m	30	30	30	30
Zasilanie		V/Hz/Ph	220-240/50/1	380-420/50/3	380-420/50/3	380-420/50/3
Zabezpieczenie		A	25	16	16	16
Przewody zasilające	il. żył x mm²		3x4,0	5x2,5	5x2,5	5x2,5
Przewody sterujące			4x1,5	4x1,5	4x1,5	4x1,5
Fabryczna il. czynnika	do 5 mb	kg	2,4	2,4	2,9	3,0
Dodatkowa il. czynnika	pow. 5 mb	g/m	24	24	24	24

Rodzaje agregatów i **sterowniki**

KOX230-12HFN32X
KOX330-18HFN32X
KOX430-24HFN32X
KOD30U-36HFJ32X
KOD30U-36HFN32X



KOE30U 48 | 55 HFN32X



Moduł sterujący
KMS-8142

Klimatyzatory przenośne

Klimatyzatory przenośne perfekcyjnie sprawdzają się wszędzie tam, gdzie występuje potrzeba zmiany lokalizacji lub nie ma możliwości zastosowania klimatyzacji stacjonarnej.

Klimatyzatory KPPH o mocy chłodniczej 2,6 kW posiadają funkcje chłodzenia, osuszania i odparowywania skroplin. To doskonałe rozwiązanie w pomieszczeniach o niedużych obciążeniach cieplnych, o powierzchni do ok. 20 m². Model KPPD o mocy chłodniczej 3,5 kW posiada dodatkową funkcję grzania i może być zastosowany również w większych pomieszczeniach o powierzchni do ok. 30 m².





KPPH-09HRG29

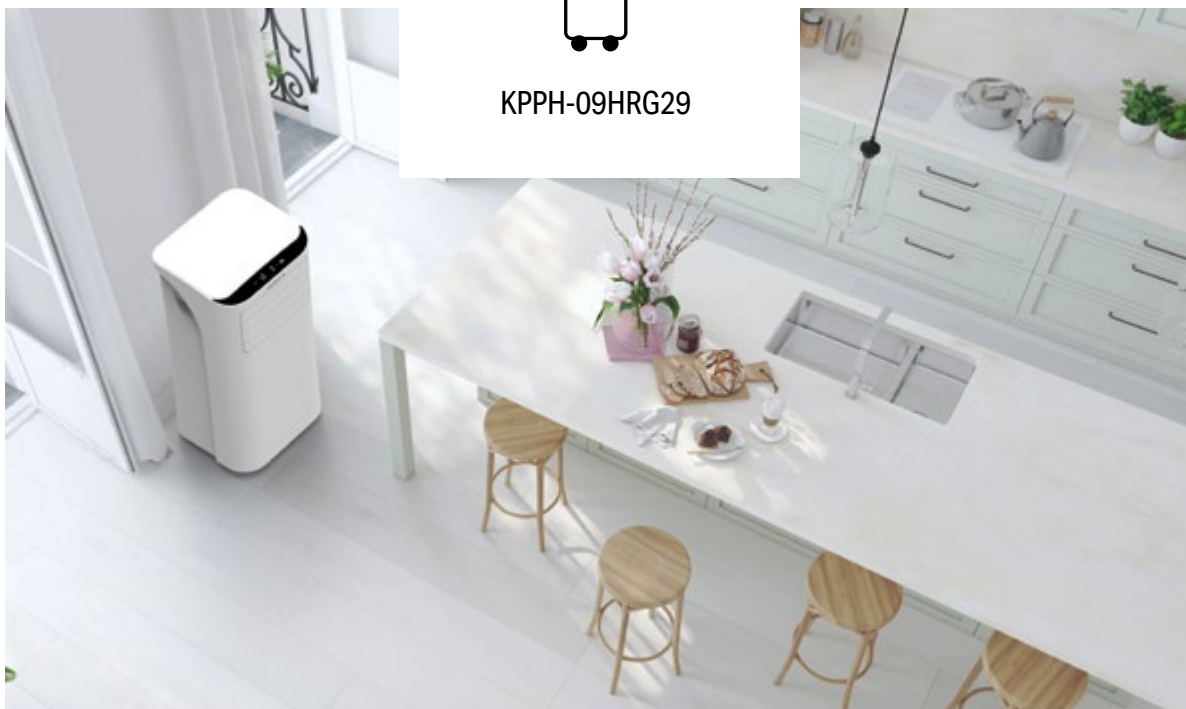

Specyfikacja techniczna

MODEL		KPPH-09HRG29	
Wydajność	chłodzenie	kW	2,6
	grzanie	kW	-
Klasa energetyczna	chł./grz.		A
EER	średni	W/W	2,6
COP			-
Pobór mocy elektr.	chłodzenie	W	1000
	grzanie	W	-
Prąd pracy	chłodzenie	A	4,4
	grzanie	A	-
Przepływ powietrza		m ³ /h	295/195
Temperatura pracy		°C	17÷35
Poziom ciśn. akust.		dB(A)	52/47,5
Wymiary netto s/w/g		mm	355/703/345
Wymiary transportowe s/w/g		mm	400/870/370
Waga netto		kg	24,7
Waga transportowa		kg	27,3
Zasilanie elektryczne		V/Hz/Ph	220÷240/50/1
Czynnik chłodniczy			R290
Ilość czynnika chłodn.		kg	0,17
Ilość usuwanej wilgoci		l/h	2,3

Sterowniki

PILOT
BEZPRZEWODOWY

RG51



Wszystko zawsze pod kontrolą

STEROWNIKI URZĄDZEŃ

PILOT
BEZPRZEWODOWY

RG10A4

Sterownik dedykowany dla klimatyzatorów ściennych

Podstawowe funkcje: Włączenie/wyłączenie | Tryb pracy | Temperatura powietrza | Prędkość wentylatora | Programator czasowy | Czujnik temperatury w pilocie | Funkcja automatycznej żaluzji | Kierunek nawiewu powietrza | Funkcja Turbo | Samooczyszczenie parownika | Funkcja stałego grzania 8°C | Funkcja Eco

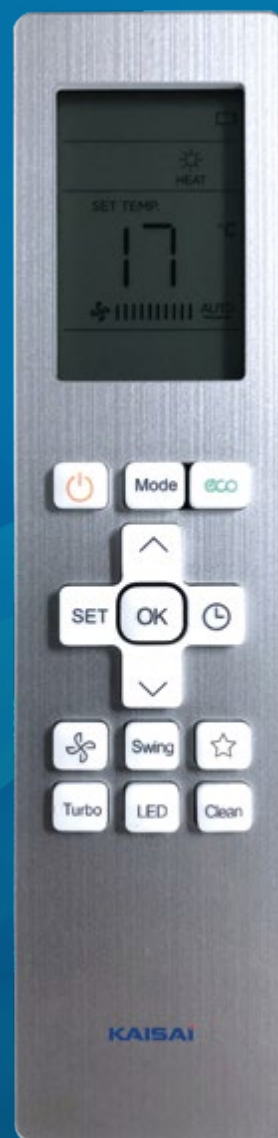

STEROWNIK
PRZEWODOWY

KJR-120X2

Sterownik standardowy dla klimatyzatorów kanałowych oraz opcjonalny dla klimatyzatorów ściennych: Ice, Hot, Pro Heat, kasetonowych i przypodłogowo-podstropowych.

Podstawowe funkcje: Włączenie/wyłączenie | Tryb pracy | Temperatura powietrza | Prędkość wentylatora | Programator czasowy | Programator tygodniowy | Czujnik temp. w pilocie



STEROWNIK
PRZEWODOWY

KJR12B

Sterownik opcjonalny dla klimatyzatorów: ściennych i kasetonowych kompakt.

Podstawowe funkcje: Włączenie/wyłączenie | Tryb pracy | Temperatura powietrza | Prędkość wentylatora | Programator czasowy | Czujnik temp. w pilocie | Funkcja automatycznej żaluzji



PILOT
BEZPRZEWODOWY
RG10B, RG10B1

Sterownik dedykowany dla klimatyzatorów ściennych i podłogowych

Podstawowe funkcje: Włączenie/wyłączenie | Tryb pracy | Temperatura powietrza | Prędkość wentylatora | Programator czasowy | Czujnik temperatury w pilocie | Funkcja automatycznej żaluzji | Kierunek nawiewu powietrza | Funkcja Turbo | Samooczyszczenie parownika | Funkcja stałego grzania 8°C | Funkcja Eco



PILOT
BEZPRZEWODOWY
RG10N2

Sterownik dedykowany do klimatyzatorów kasetonowych super slim oraz kasetonowych kompakt KCA4U

Podstawowe funkcje: Włączenie / wyłączenie | Tryb pracy | Temperatura powietrza | Prędkość wentylatora | Programator czasowy | Funkcja VANE | Zegar/ Funkcja ECO/ Funkcja GEAR/Funkcja Breeze away/ Czujnik temperatury w pilocie



PILOT
BEZPRZEWODOWY
RG10A, RG10A1

Sterownik dedykowany dla klimatyzatorów kasetonowych kompakt KCA3U, przypodłogowo-podstropowych, konsoli, ściennych serii HOT, PROHEAT oraz ICE.

Podstawowe funkcje: Włączenie/wyłączenie | Tryb pracy | Temperatura powietrza | Prędkość wentylatora | Programator czasowy | Czujnik temperatury w pilocie | Funkcja automatycznej żaluzji | Kierunek nawiewu powietrza | Funkcja ECO | Funkcja jonizacji | Funkcja stałego grzania 8°C



PILOT
BEZPRZEWODOWY
RG51

Sterownik dedykowany dla klimatyzatorów przenośnych KPPD i KPPH oraz opcjonalny dla ściennych, kasetonowych i przypodłogowo-podstropowych.

Podstawowe funkcje: Włączenie/wyłączenie | Tryb pracy | Temperatura powietrza | Prędkość wentylatora | Programator czasowy | Kierunek nawiewu powietrza | Funkcja automatycznej żaluzji | Funkcja Turbo



STEROWNIK
PRZEWODOWY
KJR-120N

Sterownik standardowy dla klimatyzatorów kanałowych oraz opcjonalny dla klimatyzatorów ściennych: Ice, Hot, Pro Heat, kasetonowych i przypodłogowo-podstropowych.

Podstawowe funkcje: Włączenie/wyłączenie | Tryb pracy | Temperatura powietrza | Prędkość wentylatora | Programator czasowy | Programator tygodniowy/ Czujnik temp. w pilocie



STEROWNIK
CENTRALNY
CCM

Sterownik opcjonalny dla klimatyzatorów: kasetonowych, przypodłogowo-podstropowych, ściennych: Ice, Hot, Pro Heat i kanałowych.

Możliwość sterowania max 64 jednostkami wew. Oprócz standardowych funkcji posiada opcje blokowania: trybu pracy, sterowników indywidualnych i przycisków sterownika centralnego. Maksymalna długość przewodów komunikacyjnych wynosi 1200 m.

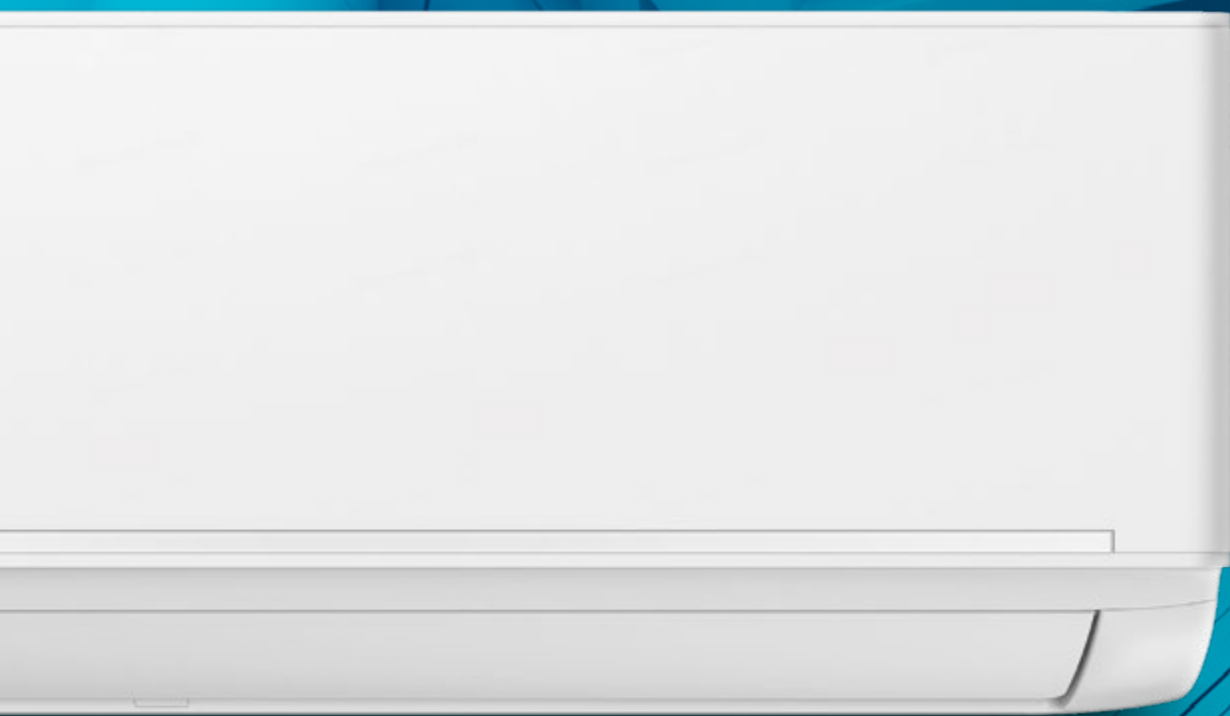

Wymiary urządzeń

Kompaktowe wymiary urządzeń Kaisai zapewniają elegancki wygląd i wygodę użytkownika przy zachowaniu wysokiej wydajności i łatwości montażu.

Klimatyzatory Kaisai to energooszczędne i łatwe w obsłudze urządzenia, które nie wymagają dużo miejsca i zapewniają idealną temperaturę pomieszczenia w bardzo krótkim czasie. We wszystkich klimatyzatorach Kaisai zastosowany został przyjazny dla środowiska czynnik chłodniczy, a standardowe wyposażenie obejmuje funkcję Wi-Fi umożliwiającą sterowanie z urządzeń mobilnych. W zależności od modelu dostępny jest szereg praktycznych funkcji zapewniających optymalne dostosowanie pracy urządzenia do potrzeb użytkownika i wysoki komfort użytkowania.

Wymiary

URZĄDZEŃ SPLIT

ŚCIENNE FLY

MODEL	WYMIARY [mm]		
	W	D	H
KWX-09KRHI	715	194	285
KWX-12KRHI	805	194	285
KWX-18KRHI	957	213	302
KWX-24KRHI	1040	220	327

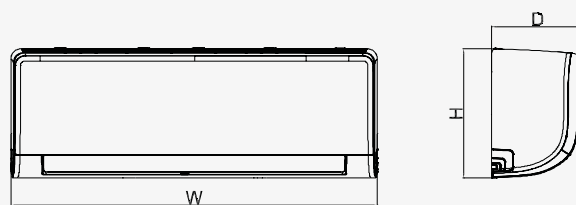
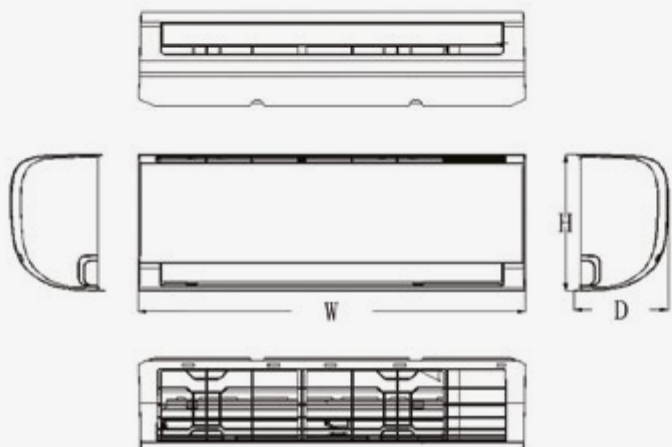

ŚCIENNE ICE

MODEL	WYMIARY [mm]		
	W	D	H
KLW-09HRHI	835	208	295
KLB-09HRHI	835	208	295
KLW-12HRHI	835	208	295
KLB-12HRHI	835	208	295
KLW-18HRHI	969	241	320
KLB-18HRHI	969	241	320
KLW-24HRHI	1083	244	336
KLB-24HRHI	1083	244	336

ŚCIENNE PRO HEAT

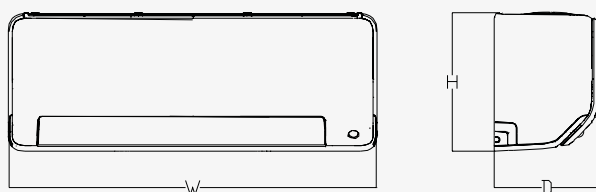

MODEL	WYMIARY [mm]		
	W	D	H
KRP-09MEHI	795	225	295
KRP-12MEHI	795	225	295
KRP-18MEHI	965	239	319
KRP-24MEHI	1140	275	370

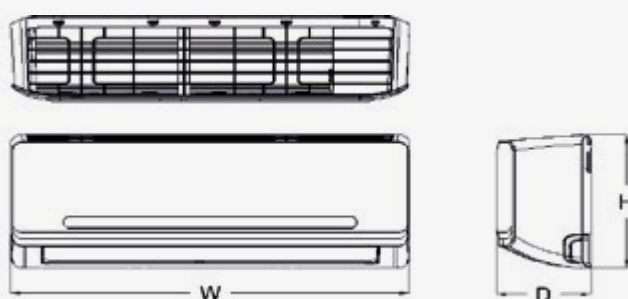

ŚCIENNE GEO

MODEL	WYMIARY [mm]		
	W	D	H
KGE-09GRHI	802	189	297
KGE-12GRHI	802	189	297
KGE-18GRHI	965	215	319
KGE-24GRHI	1080	226	335

PRZYPODŁOGOWO-PODSTROPOWE

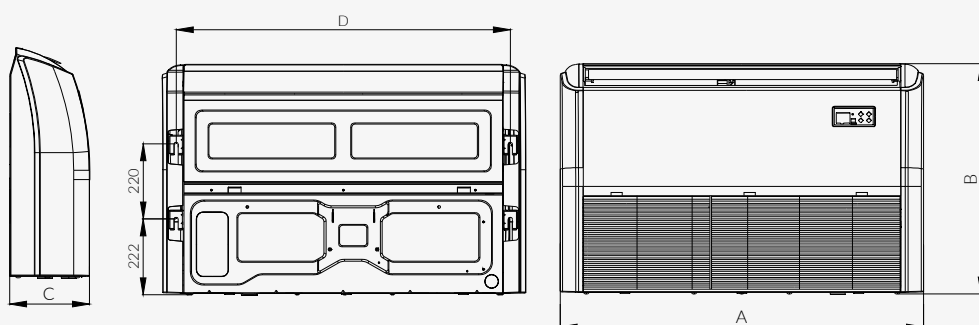

MODEL	WYMIARY [mm]				
	A	B	C	D	
KUE-18HRG32X	1068	675	235	983	
KUE-24HRG32X	1068	675	235	983	
KUE-36HRG32X	1650	675	235	1565	
KUE-48HRG32X	1650	675	235	1565	
KUE-55HRG32X	1650	675	235	1565	

KONSOLA

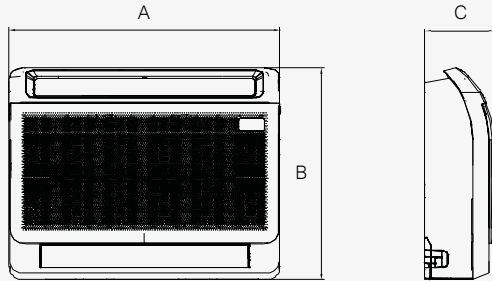

MODEL	WYMIARY [mm]		
	A	B	C
KFAU-12HRG32X	794	621	200
KFAU-17HRG32X	794	621	200

PRZENOŚNE KPPH

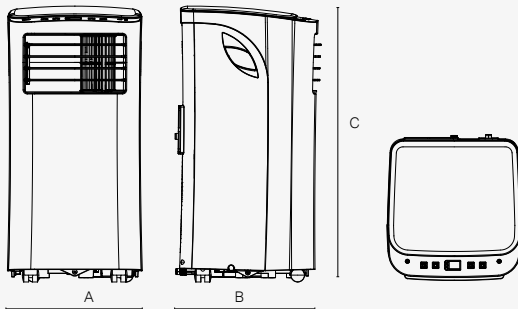

MODEL	WYMIARY [mm]		
	A	B	C
KPPH-09HRG29	355	345	703

KANAŁOWE SLIM

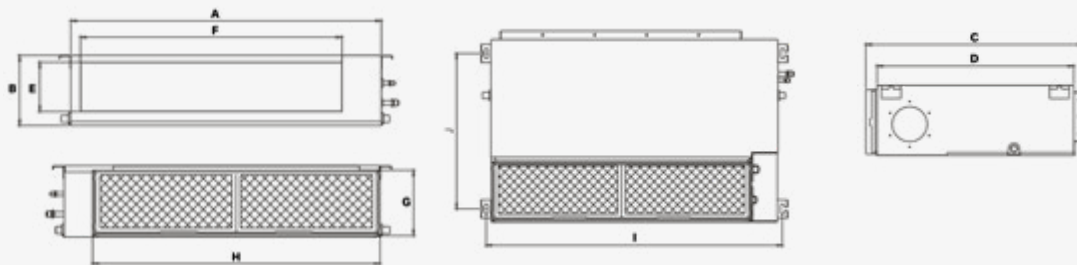

MODEL	WYMIARY [mm]									
	A	B	C	D	E	F	G	H	I	J
KTI-18HWG32X	880	210	674	600	136	706	190	782	920	508
KTI-24HWG32X	1100	249	774	700	175	926	228	1001	1140	598
KTI-36 HWG32X	1360	249	774	700	175	1186	228	1261	1400	598
KTI-48HWG32X, KTI-55HWG32X	1200	300	874	800	227	1044	280	1101	1240	697

PODŁOGOWE

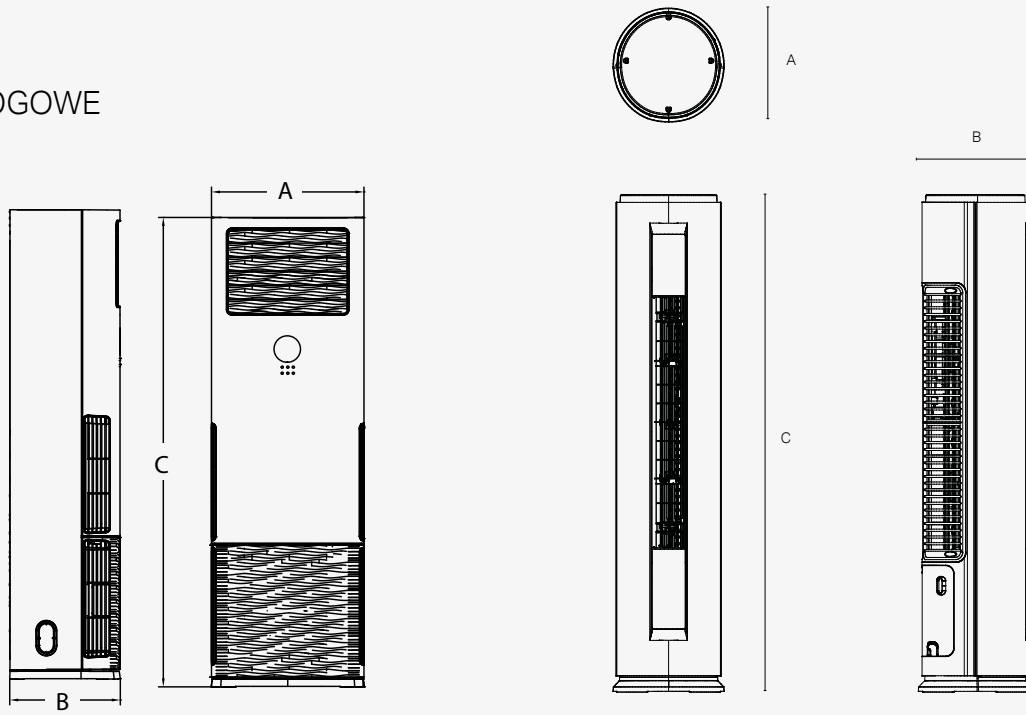

MODEL	WYMIARY [mm]		
	A	B	C
KFS-48HRG32X	629	456	1935

MODEL	WYMIARY [mm]		
	A	B	C
KFS-24HRG32X	405	405	1775

KASETONOWE **KOMPAKT**

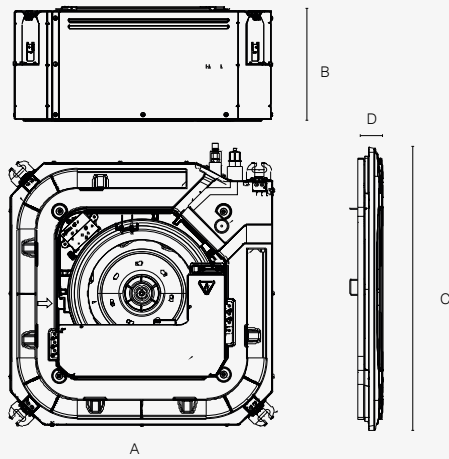

MODEL	WYMIARY [mm]			
	A	B	C	D
KCA4U-12HRG32X	570	245	620	50
KCA4U-18HRG32X	570	245	620	50

KASETONOWE **SUPER SLIM**

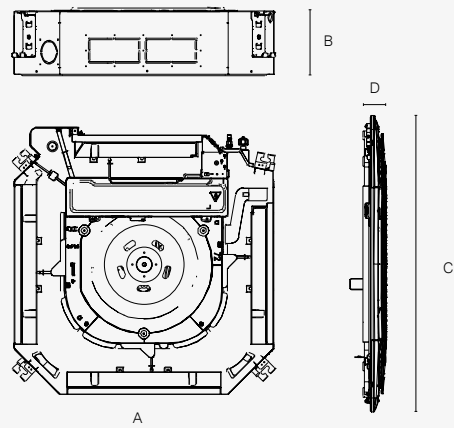

MODEL	WYMIARY [mm]			
	A	B	C	D
KCD-24HRG32X	830	205	950	55
KCD-36HRG32X	830	205	950	55
KCD-48HRG32X	830	205	950	55
KCD-55HRG32X	830	205	950	55

Wymiary

URZĄDZEŃ MULTI SPLIT

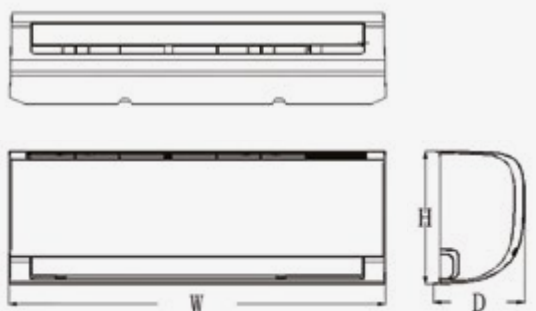

ŚCIENNE FLY

MODEL	WYMIARY [mm]		
	W	D	H
KWX-09KKRHI	715	194	285
KWX-12KKRHI	805	194	285
KWX-18KKRHI	957	213	302
KWX-24KKRHI	1040	220	327

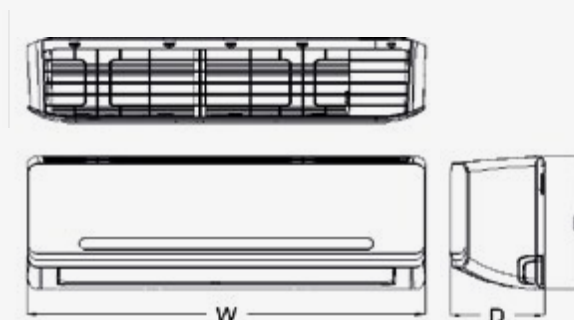

ŚCIENNE GEO

MODEL	WYMIARY [mm]		
	W	D	H
KGE-09GRHI	802	189	297
KGE-12GRHI	802	189	297
KGE-18GRHI	965	215	319
KGE-24GRHI	1080	226	335

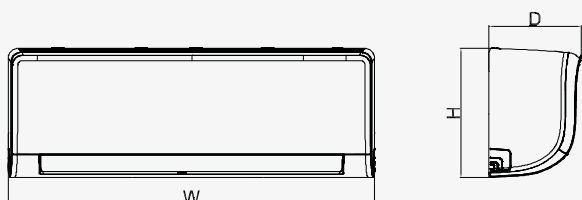

ŚCIENNE ICE

MODEL	WYMIARY [mm]		
	W	D	H
KLW-09HRHI	835	208	295
KLB-09HRHI	835	208	295
KLW-12HRHI	835	208	295
KLB-12HRHI	835	208	295
KLW-18HRHI	969	241	320
KLB-18HRHI	969	241	320
KLW-24HRHI	1083	244	336
KLB-24HRHI	1083	244	336

KASETONOWE

MODEL	WYMIARY [mm]			
	A	B	C	D
KCA4U-12HRG32X	570	245	620	50
KCA4U-18HRG32X	570	245	620	50

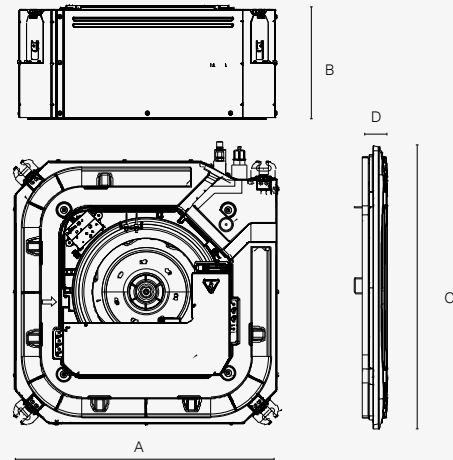

KONSOLA

MODEL	WYMIARY [mm]		
	A	B	C
KFAU-12HRG32X	794	621	200
KFAU-17HRG32X	794	621	200

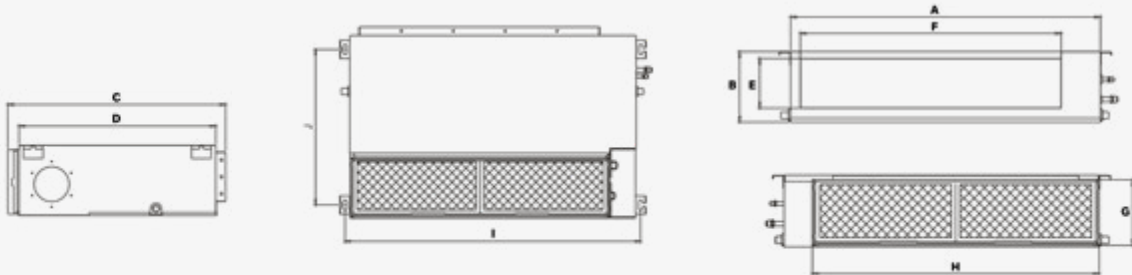
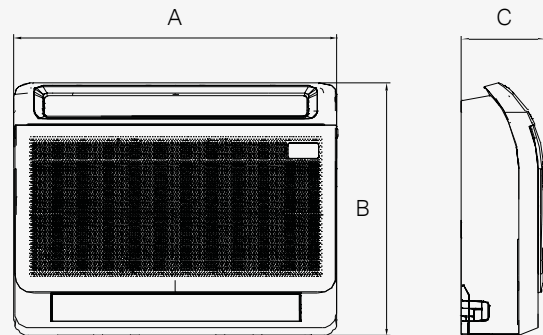

KANAŁOWE

MODEL	WYMIARY [mm]									
	A	B	C	D	E	F	G	H	I	J
KTI-18HWG32X	880	210	674	600	136	706	190	782	920	508

Wymiary

JEDNOSTEK ZEWNĘTRZNYCH

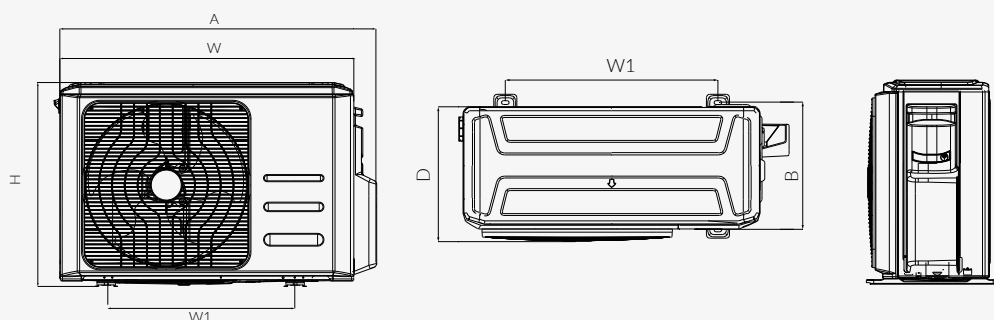

DLA MODELI ŚCIENNYCH

MODEL	WYMIARY [mm]					
	W	D	H	W1	A	B
KWX-09KRHO	720	270	495	452	790	255
KWX-12KRHO	720	270	495	452	790	255
KWX-18KRHO	805	330	554	511	874	317
KWX-24KRHO	890	342	673	663	955	348
KLWB-09HRHO	765	303	555	452	835	286
KLWB-12HRHO	765	303	555	452	835	286
KLWB-18HRHO	805	330	554	511	874	317
KLWB-24HRHO	890	342	673	663	955	348
KGE-09GRHO	765	303	555	452	835	286
KGE-12GRHO	765	303	555	452	835	286
KGE-18GRHO	805	330	554	511	874	317
KGE-24GRHO	890	342	673	663	955	348
KRP-09MEHO	805	330	554	511	874	317
KRP-12MEHO	805	330	554	511	874	317
KRP-18MEHO	890	342	673	663	955	348
KRP-24MEHO	890	342	673	663	955	348

DLA MODELI MULTI

MODEL	WYMIARY [mm]					
	W	D	H	W1	A	B
K2OE-18HFN32H	805	330	554	511	877	317
K3OA-27HFN32H	890	342	673	663	990	354
K4OE-28HFN32H	946	410	810	673	1034	403
K4OB-36HFN32H	946	410	810	673	1034	403
K5OE-42HFN32H	946	410	810	673	1034	403

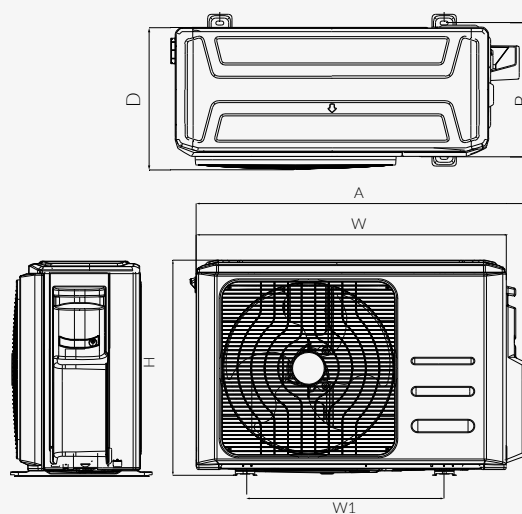

DLA MODELI KASETONOWYCH, PODŁOGOWYCH, KONSOLI
PRZYPODŁOGOWO-PODSTROPOWYCH, KANAŁOWYCH

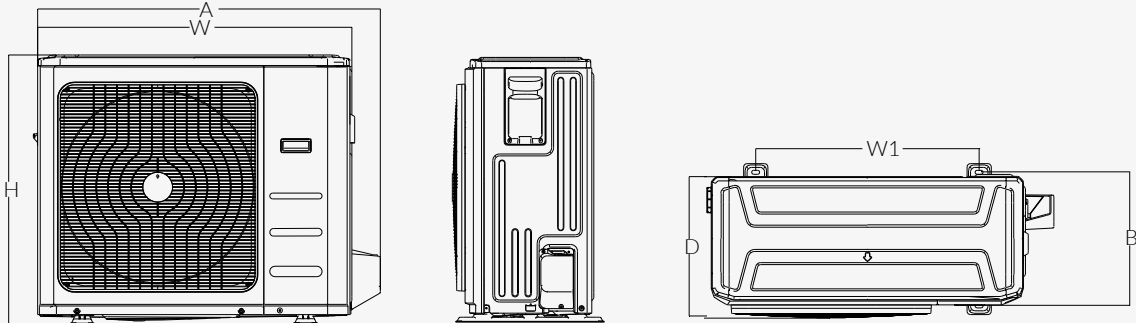

KOX230-12HFN32X, KOX330-18HFN32X, KOX430-24HFN32X, KOD30U-36HFJ32X, KOD30U-36HFN32X

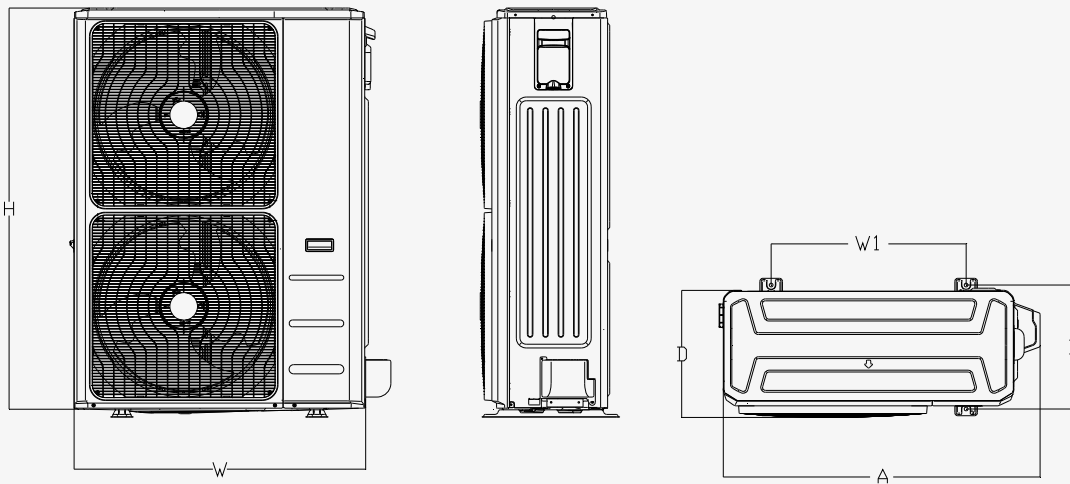

KOE30U-48HFN32X, KOE30U-55HFN32X

MODEL	WYMIARY [mm]					
	W	D	H	W1	A	B
KOX230-12HFN32X	765	303	555	452	835	286
KOX330-18HFN32X	805	330	554	511	874	317
KOX430-24HFN32X	890	342	673	663	955	348
KOX430L-24HFN32X	890	342	673	663	955	348
KOD30U-36HFJ32X	946	410	810	673	1030	403
KOD30U-36HFN32X	946	410	810	673	1030	403
KOE30U-48HFN32X	952	415	1333	634	1045	404
KOE30U-55HFN32X	952	415	1333	634	1045	404

Akcesoria



STEROWNIK PRACY
NAPRZEMIENNEJ

SPN-IR

Dotyczy wszystkich modeli klimatyzatorów split

Służy do sterowania pracą 2 klimatyzatorów (opcjonalnie 4) w sposób naprzemienny (turnusowy). Sterownik komunikuje się z klimatyzatorami za pomocą modułu podczerwieni (kopiuje sygnał z pilota bezprzewodowego).



STEROWNIK PRACY
NAPRZEMIENNEJ

TS4

Dotyczy wszystkich modeli klimatyzatorów split (oprócz jednostek ściennych)

Służy do sterowania pracą od 2 do 4 urządzeń w trybie pracy turnusowej. Sterownik TS4 zastępuje przełączniki czasowe oraz inne skomplikowane układy elektryczne, komunikuje się z klimatyzatorami poprzez instalację przewodową.



ZESTAWY PRACY CAŁOROCZNEJ

DLA FUNKCJI GRZANIA

Dotyczy wszystkich modeli split

Zestaw składa się z grzałek sprężarki i tacy ociekowej oraz termostatu. Pozwala on szybko usunąć śnieg i lód z jednostki zewnętrznej, zapewniając jej bezproblemową pracę podczas zimy.



DLA FUNKCJI CHŁODZENIA

Dotyczy wszystkich modeli split

Zestaw składa się z grzałki sprężarki oraz termostatu. Zapobiega absorpcji czynnika chłodniczego przez olej.



MODUŁ STERUJĄCY
DO CENTRALI
WENTYLACYJNEJ

KMS-8142

**Dotyczy agregatów skraplających
z linią komunikacji L,N,S**

Moduł umożliwia sterowanie inwerterowym agregatem skraplającym za pomocą sygnału 0-10 V prądu stałego z automatyki centrali wentylacyjnej.



ZESTAW PRZYŁĄCZENIOWY
PILOTA PRZEWODOWEGO

ZPPP-FLY

Dotyczy klimatyzatorów FLY

Zestaw umożliwia podłączenie pilota przewodowego KJR-12B do klimatyzatora serii Kaisai FLY.



MODUŁ ROZSZERZEŃ

MFB ICE/HOT, MFB PRO HEAT

Dotyczy klimatyzatorów ICE, HOT, PRO HEAT

Umożliwia podłączenie: sterownika przewodowego KJR-120X2, sterownika centralnego CCM, bramki Modbus, sygnału sterującego ON/OFF, wyprowadzenie sygnału alarmowego



MODUŁ DIAGNOSTYCZNY

DR SMART

Dotyczy wszystkich modeli klimatyzatorów split

Moduł diagnostyczny umożliwia odczyt parametrów pracy klimatyzatorów split oraz ułatwia ich diagnostykę i naprawę.

Akcesoria



BRAMKA MODBUS

MD-AC-MBS1

Dotyczy wszystkich modeli klimatyzatorów split

Bramka umożliwia podłączenie klimatyzatora do systemu centralnego sterowania BMS.

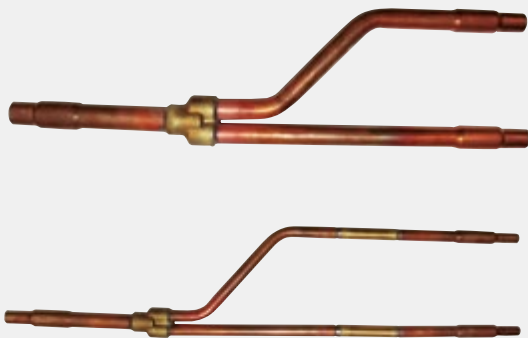

TRÓJNIKI

UTP-SX236A UTP-SX254A

Do systemu symultanicznego TWIN

Trójniki konieczne są do wykonania instalacji chłodniczej systemu symultanicznego Twin.



MODUŁ WIFI OSK105

Dotyczy klimatyzatorów ściennych

Moduł umożliwia sterowanie klimatyzatorem split za pomocą smartfona lub tabletu.



MODUŁ WIFI LCAC

Dotyczy klimatyzatorów komercyjnych

Moduł umożliwia sterowanie klimatyzatorem split za pomocą smartfona lub tabletu.

Filtry

FILTR Z JONAMI SREBRA

Filtr z jonami srebra odpowiada za niszczenie bakterii oraz zapobieganie rozwojowi drobnoustrojów takich jak wirusy czy grzyby. Wewnętrzna struktura jonów srebra niszczy mikroorganizmy.



FILTR BIOHEPA

Funkcję oczyszczania powietrza wspiera dodatkowo filtr Bio HEPA, który skutecznie zatrzymuje 99% cząstek pyłu i bakterii o rozmiarze 0,3 μm oraz do 95% cząstek od 0,1 do 0,3 μm , w tym komórki grzybów i część wirusów.



FILTR 3M

Dzięki unikalnej konstrukcji, filtr wyłapuje z powietrza cząsteczki kurzu oraz inne szkodliwe substancje, mogące być przyczyną wielu chorób dróg oddechowych.



FILTR Z WITAMINĄ C

Filtr emituje witaminę C, która wpływa pozytywnie na skórę, chroniąc ją przed działaniem promieni słonecznych. Będąc aktywnym czynnikiem antyoksydacyjnym, witamina C działa odżywczo, stymuluje produkcję kolagenu oraz zmniejsza stres.



FILTR ZIMNOKATALITYCZNY

Filtr zimnokatalityczny eliminuje substancje chemiczne takie jak tlenek węgla, siarkowodór, amoniak, benzen i formaldehydy.

Jedna marka wiele urządzeń



Sterownik **Kaisai X**

Dzięki połączeniu rozwiązań i produktów Kaisai system **efektywnie integruje się z codziennym życiem Klienta oraz danymi zewnętrznymi** (prognoza pogody, dynamiczne ceny energii) wraz z logiką i algorytmami działań produktów Kaisai, generujący rzeczywiste oszczędności.

Dane kontaktowe

DLA KONSUMENTÓW:

Jesteś zainteresowany zakupem naszych produktów?
Sprawdź aktualną listę Dystrybutorów w Polsce na: www.kaisai.com

DLA DYSTRYBUTORÓW I INSTALATORÓW:

SIEDZIBA GŁÓWNA

ul. Ostobramska 101A
04-041 Warszawa
22 517 36 00 | 22 879 99 07

DZIAŁ HANDLOWY

22 465 65 85
handlowy@kaisai.com

Chcesz zostać naszym Dystrybutorem? Napisz lub zadzwoń.

AKADEMIA GRUPY KLIMA-THERM:

ODDZIAŁ GDAŃSK

ul. Budowlanych 48
80-298 Gdańsk
58 768 03 33

ODDZIAŁ WARSZAWA

ul. Ostobramska 101A
04-041 Warszawa
22 517 36 00

ODDZIAŁ KATOWICE

ul. Chorzowska 108, Budynek B
40-101 Katowice
32 209 49 26

**Chcesz uzyskać certyfikat autoryzacyjny
i zostać naszym Instalatorem?**

Napisz na adres: handlowy@kaisai.com



Ten dokument ma charakter informacyjny i prezentacyjny klimatyzatorów marki Kaisai. | Zaawansowany technologicznie proces produkcji powoduje konieczność jego ciągłej kontroli i usprawnienia, stąd informacje zawarte w publikacji mogą ulegać zmianie. | Dane techniczne oraz ceny zawarte w katalogu mogą ulec zmianie. Aktualne informacje są zawsze dostępne na stronie: www.kaisai.com



kaisai.com