

KAISAI



KASSETT LUFTKONDITIONERING AV TYPEN KOMPAKT

Bruksanvisning



KAISAI



KASSETT LUFTKONDITIONERING AV TYPEN KOMPAKT

Bruksanvisning

Tack för att ni har valt vår produkt.
För att säkerställa korrekt drift läs bruksanvisningen och spara den för framtida användning.

Om du tappar bruksanvisningen kontakta din lokala återförsäljare eller besök sidan www.kaisai.pl eller skicka ett meddelande till adressen: handlowy@fgpoland.pl, för att få en elektronisk version av bruksanvisningen.

Innehållsförteckning

Bruksanvisning

1 Säkerhetsföreskrifter 6

2 Specifikation och funktioner 7

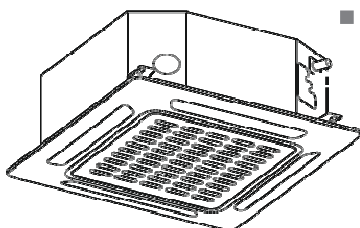
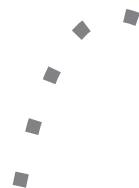

3 Manuellt handhavande (utan fjärrkontrollen) ⁹



4 Skötsel och underhåll..... 10

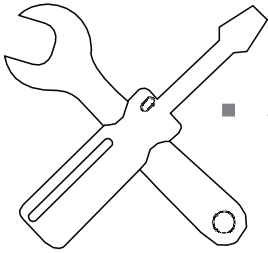

5 Felsökning och -avhjälpande 12

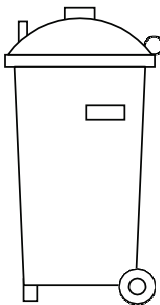
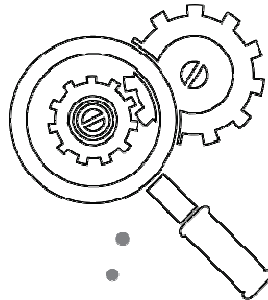

6 Europeiska regler avseende bortskaffning15

Säkerhetsföreskrifter

1

Tack för att ni köpt vår luftkonditionering. Denna bruksanvisning innehåller information avseende handhavande, underhåll och felavhjälpan. Genom att följa anvisningarna säkerställer du en korrekt funktion och lång livslängd för enheten.

läkta en särskild uppmärksamhet vid följande symboler:



VARNING

Denna symbol innebär att åsidosättande av instruktionerna kan resultera i dödsfall eller allvarlig personskada.



OBSERVERA

Denna symbol innebär att åsidosättande av instruktionerna kan resultera i lindrigare person- eller egendomsskada.

! VARNING

- Anlita auktoriserad återförsäljare för montering av luftkonditioneringen. Felaktig montering kan leda till vattenläckage, elektrisk stöt eller brand.
- Vid fel (ex. bränd lukt) stäng av enheten och kontakta återförsäljaren för att få instruktioner som hjälper att undvika skador, elektrisk stöt eller brand.
- **SE TILL** att inomhusenheten eller fjärrkontrollen inte blir blöt. Detta kan leda till elektrisk stöt eller brand.
- Stoppa **INTE** fingrar, pinnar eller andra föremål i luftinloppet eller -utloppet. Detta kan orsaka personskada då fläkten kan rotera med en hög hastighet.
- Använd **INTE** brandfarliga ämnen i form av aerosoler (ex. hårlack eller sprayfärg). Detta kan orsaka brand.

! OBSERVERA

- Vidrör **INTE** luftutloppet när luftriktarna är i rörelse. Fingrarna kan klämmas fast eller enheten kan skadas.
- Serva **INTE** enheten själv. Anlita återförsäljaren för detta.
- För att undvika försämring av egendomens kvalitet använd inte luftkonditioneringen i förvaringssyfte (förvaring av livsmedel, växter, djur, konstverk osv.).
- Vidrör **INTE** förångarens lameller inuti enheten. Vassa kanter kan orsaka personskada.

- Hantera **INTE** luftkonditioneringen med blöta händer. Detta kan orsaka elektrisk stöt.
- Ställ **INTE** några fukt känsliga föremål under enheten. Vid relativ fuktighet på 80% kan kondensering av vattenånga förekomma.
- Ställ **INTE** upp några värmeapparater i den kalla luftströmmen som flödar ut ur enheten eller under den. Detta kan orsaka ofullständig förbränning eller deformation av enheten.
- Efter en längre användning kontrollera enheten avseende på skador. Skadad enhet kan falla ner och orsaka personskada.
- Om enheten används tillsammans med andra värmeapparater vädra noga rummet för att undvika syrebrist.
- Klättra **INTE** på utomhusenheten eller placera några föremål på den.
- Använd **INTE** luftkonditioneringen när insektsdödande medel använts. Ansamling av kemiska ämnen i luftkonditioneringen kan leda till hälsorisker hos personer som är överkänsliga för kemikalier.
- Barn får inte leka med enheten.
- Barn under 8 år och äldre, personer med nedsatt rörelse-, sensorisk eller mentalförmåga samt personer som saknar erfarenhet eller kunskap får använda enheten under förutsättning att de fått anvisningar avseende ett säkert och korrekt handhavande av enheten.
- Använd **INTE** luftkonditioneringen i våtrum (ex. badrum eller tvättstuga). Detta kan orsaka elektrisk stöt och skada luftkonditioneringen.

Specifikation och funktioner

2

Enhetens komponenter

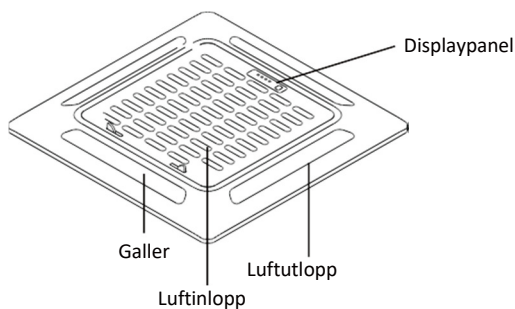

Fig. 2.1

Driftsmiljö

Använd luftkonditioneringen inom nedan angivet temperaturområde för att säkerställa en säker och effektiv drift. Vid användning i förhållanden utanför nedan angivet område kan enhetens prestanda reduceras.

	KYLA	VÄRME	AVFUKTNING
Temperatur i rummet	17-32°C (62-90°F)	0-30°C (32-86°F)	17-32°C (62-90°F)
Ute temperatur	0-50°C (32-122°F)		
	-15-50°C (5-122°F) (för modeller med kylsystem för låga temperaturer)	-15-24°C (5-76°F)	0-50°C (32-122°F)

Funktioner

Standardinställningar

Efter återstart av enheten efter spänningsbortfall återställs fabriksinställningar (AUTO-läge, fläkthastighet, 24°C (76°F)). Detta kan leda till att olika inställningar visas på fjärrkontrollen och i enhetens panel.

Ändra enhetens inställningar med hjälp av fjärrkontrollen.

Auto-Restart (vissa modeller)

Vid fel i strömförsörjningen stoppas systemet omedelbart. När strömförsörjningen återställs blinkar driftsindikeringslampan på enheten. För att återställa driften tryck på ON/OFF-knappen på fjärrkontrollen. Om enheten är utrustad med automatisk återstartfunktion återstartas enheten med samma inställningar.

Att spara luftriktarens vinkel (tillval)

Vissa modeller är utrustade med en funktion som sparar luftriktarens inställningsvinkel. När enhetens drift återställs efter spänningsbortfall återgår den horisontella luftriktarens inställningsvinkel automatiskt till sitt tidigare läge. Den horisontella luftriktarens vinkel ska inte vara för låg eftersom kondenserad vattenånga kan rinna ner från enheten. För att nollställa luftriktarens vinkel tryck på knappen för manuell styrning.

Defektering av köldmedieläckage (vissa modeller)

Vid upptäckt av köldmedieläckage visar inomhusenheten koden "EC" och LED-lampan blinkar.

Tips för en energisnål användning av luftkonditioneringen.

- Ställ **INTE** in för hög driftstemperatur för enheten.
- Dra för gardiner under kyl drift för att undvika direkt solljus.
- Stäng dörrar och fönster för att hålla kvar kylan eller värmen inuti rummet.
- Placera **INTE** några föremål i närheten av inloppet till eller utloppet från enheten. Detta minskar enhetens prestanda.
- Ställ in timer och använd inbyggda funktioner för NATT-/EKONOMI-läge.
- Ta ut batterier ur fjärrkontrollen när enheten inte kommer att användas under en längre tid.
- Rengör luftfiltret varannan vecka. Nedsmutsat filter kan begränsa kapaciteten vid kylning eller uppvärmning.
- Ställ in luftflödesriktarna på ett lämpligt sätt och rikta inte luftflödet direkt mot användarna.

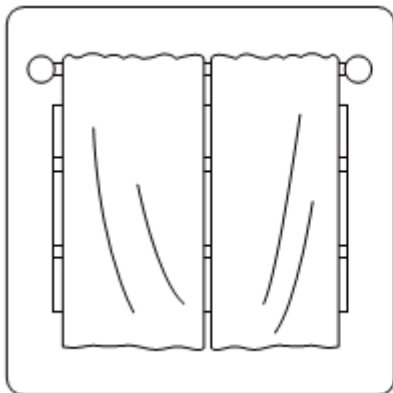

Att dra för gardinerna hjälper även att hålla kvar värmen under värmedrift.

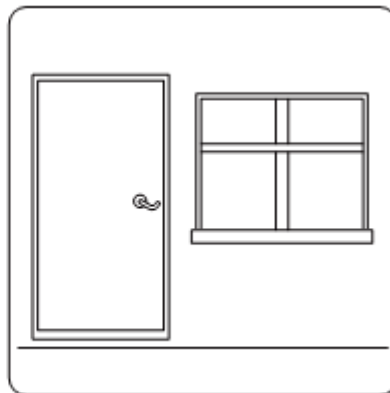

Dörrar och fönster ska vara stängda.

Manuellt handhavande

3

Displaypanelen på inomhusenheten kan användas för styrning av enheten vid tappad fjärrkontroll eller urladdade batterier.

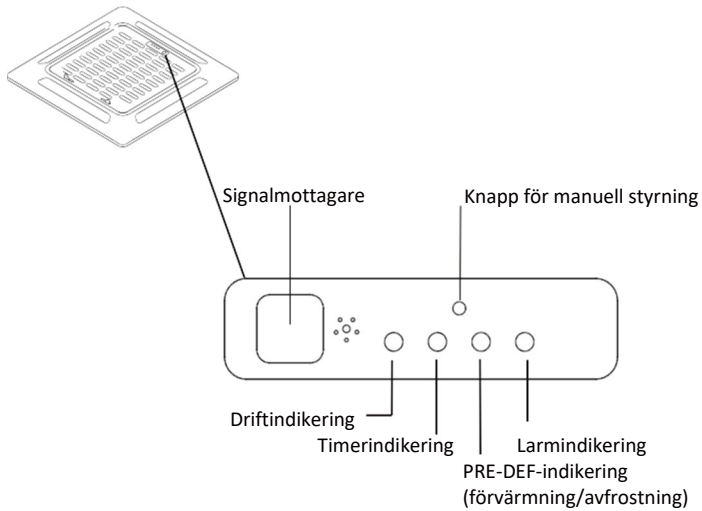

Fig. 3.1



LED-display

Fig. 3.2

- **Knapp för MANUELL STYRNING:** används för val av lägen i följande ordning: AUTO, FORCERAD KYLNING, AV.
- **FORCERAD KYLNING:** Vid FORCERAD KYLNING pulserar driftindikeringen. Systemet växlar till AUTOMATISKT läge efter kylning av rummet i 30 minuter med högsta fläkthastighet. Fjärrkontrollen blir inaktiv under denna drift.
- **AV-läge:** Efter avstängning av panelen stängs enheten av och fjärrkontrollen blir aktiv.

Säkerhetsföreskrifter

- Kontakta auktoriserad service för reparation eller underhåll av enheten. Felaktig montering och underhåll kan leda till vattenläckage, elektrisk stöt eller brand och garantiförlust.
- Byt **INTE** ut en bränd säkring mot en annan med ett högre eller lägre märkvärde eftersom detta kan skada kretsen och orsaka brand.
- Se till att kondensvattenavloppet är anslutet enligt anvisningen. I annat fall kan det leda till läckage och egendomsskada, brand eller elektrisk stöt.
- Se till att alla ledningar är korrekta anslutna. Avsteg från anvisningen kan resultera i elektrisk stöt eller brand.

Rengöring av inomhusenheten

! FÖRE RENGÖRING ELLER UNDERHÅLL

- Innan rengöring och serviceåtgärder påbörjas stäng alltid av och bryt strömmen till enheten.
- Använd **INTE** kemiska medel eller trasor fuktade med kemikalier för rengöring av enheten.
- Använd **INTE** bensin, förtunningsmedel, slipande pulver eller liknande lösningsmedel för rengöring av enheten. Dessa ämnen kan orsaka sprickning och deformation av plastytan.
- Tvätta **INTE** enheten under rinnande vatten. Risk för elektrisk stöt.
- Använd **INTE** vatten med en temperatur som överstiger 40°C (104°F) för rengöring av frontpanelen.
- Detta kan orsaka deformation och missfärgning av panelen. Rengör enheten med hjälp av en fuktig trasa och neutralt diskmedel. Torka upp enheten med en likadan torr trasa.

Rengöring av luftfiltret

Filter förhindrar att damm och partiklar tränger in i inomhusenheten. Ansamlad damm kan begränsa luftkonditioneringens prestanda. För optimal prestanda rengör luftfiltret varannan vecka eller oftare vid större nedsmutsning. Byt ut filtret mot ett nytt vid stor nedsmutsning när det inte kan rengöras.

! VARNING: DEMONTERA INTE OCH RENGÖR INTE FILTRET SJÄLV

Demontering och rengöring av filtret kan vara farligt. Demontering och rengöring av filtret ska utföras av en kvalificerad specialist.

OBSERVERA: Om det vistas några djur i rummet rengör maskeringspanelen med jämna mellanrum för att undvika att den sätts igen med päls.

- 1 Lossa maskeringspanelen genom att samtidigt skjuta två hakar mot centrum.
- 2 Koppla loss displaypanelens kabel från styrmodulen i enhetens huvudstomme.

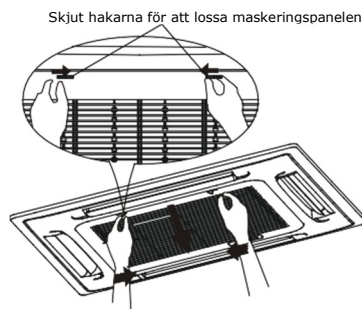

Fig. 4.1

- 3 Lossa maskeringspanelen från huvudenheten genom att hålla den under 45° vinkel och försiktigt lyfta upp och sedan dra den framåt.

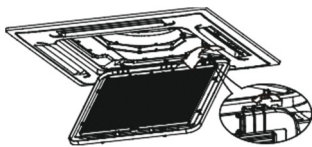

Fig. 4.2

- 4 Demontera luftfiltret.
- 5 Rengör filtret genom att dammsuga dess yta eller tvätta det i rent vatten med tillsats av mild diskmedel.
 - A. Vid dammsugning ska inloppsidan riktas mot sugröret.

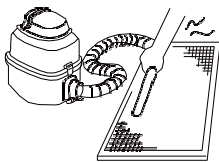

Fig. 4.3

Vid tvättning ska inloppsidan vara riktad nedåt borta från vattenstrålen.

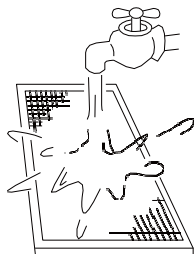

Fig. 4.4

- 6 Skölj filtret under rent vatten och låt det lufttorka. Torka **INTE** filtret i direkt solljus.
- 7 Återmontera filtret.
- 8 Återmontera maskeringspanelen och anslut displaypanelens kabel till styrmodulen i huvudstommen.

Sanering av köldmedieläckor.

! VARNING

- Vid köldmedieläckage stäng av luftkonditioneringen och andra värmeapparater, vädra rummet och kontakta omedelbart återförsäljaren. Köldmediet är både giftigt och brandfarligt. Använd **INTE** luftkonditioneringen tills otätheten åtgärdats.
- Om luftkonditioneringen är installerad i ett litet rum vidta åtgärder i syfte att förhindra att tillåtna gränsvärden för köldmediekoncentrationen överskrids vid eventuellt läckage. Koncentrerat köldmedium utgör en allvarlig risk för hälsan och säkerheten.

Detektering av köldmedieläckage (vissa modeller)

- Vid upptäckt av köldmedieläckage visar inomhusenheten koden "EC" och LED-lampan börjar pulsera.

Förberedelser inför ett långre stillestånd

Underhåll efter ett långre stillestånd

1. Ta bort alla föremål som blockerar ventilationsgallren av inom- och utomhusenheterna.
2. Rengör inomhusenhetens luftfilter och maskeringspanel. Installera ett rent och torrt luftfilter i avsedd plats.
3. Slå på huvudströmförsörjningen minst 12 timmar innan du startar enheten.

Förvaring av oanvänd enhet

1. Starta enheten i VENTILATIONSLÄGET i 12 timmar i uppvärmt rum för att avfukta rummet och undvika mögeltillväxt.
2. Stäng av enheten och koppla den ifrån strömförsörjningen.
3. Rengör luftfiltret enligt anvisningarna i föregående avsnitt. Installera ett rent och torrt filter före förvaring.
4. Ta ut batterierna ur fjärrkontrollen.

Felsökning och -avhjälpan

5

! OBSERVERA

När NÅGON av nedanstående situationer inträffar stäng omedelbart av enheten och kontakta återförsäljaren.

- Driftindikeringslampan pulserar snabbt efter återstart av enheten.
- Knapparna på fjärrkontrollen fungerar inte.
- Enheten bränner eller löser ut säkringen.
- Vatten eller andra föremål har trängt in i enheten.
- Utomhusenheten läcker vatten.

Typiska problem

Nedanstående problem är inte några fel och kräver oftast ingen reparation.

Problem	Möjlig orsak
Enheten startar inte efter tryckning på PÅ/AV-knappen	Enheten är utrustad med ett överbelastningskydd som förhindrar att enheten startas inom tre minuter från avstängning.
	Kyl- och värmemodeller: om drifts- och PRE-DEF-indikeringslampor (förvärmning/avfrostning) lyser är utetemperaturen för låg och funktionen som förhindrar inblåsning av kall luft aktiveras för att avfrosta enheten.
	Endast kylmodeller: när indikeringslampan för "endast ventilation" tänds är utetemperaturen för låg och enhetens påfrysningsskydd aktiveras för att avfrosta den.
Enheten växlar från KYL-drift till VENTILATION	Enheten ändrar sina inställningar för att undvika isbildning på värmeväxlaren. När temperaturen ökar startar enheten igen.
	Börvärdet där enheten stoppar kompressorn är uppnått. Enheten startar igen när temperaturen ändras.
Enheten avger vit ånga	Vid hög fuktighet förekommer en större temperaturskillnad mellan rumsluften och den behandlade luften vilket kan orsaka avgivande av vit ånga.
inomhusenheter och utomhusenheter avger vit ånga	När enheten återstartas i VÄRME-läget efter avfrostningsdrift kan den avge vit ånga på grund av fukten som kommer från avfrostningsprocessen.
Inomhusenheten genererar buller	Knarrljud hörs när systemet är avstängt eller arbetar i KYL-läget. Ljud hörs också när kondensvattenpumpen (tillval) är i drift.
	I VÄRME-LÄGET kan enheten generera knarrljud som beror på värmeutvidgning och -krympning av enhetens plastkomponenter.
inom- och utomhusenheter genererar buller	Lågt väsende ljud under drift: det är normalt och orsakas av köldmedieflöde i inom- och utomhusenheten.
	Lågt väsende ljud som hörs vid start av enheten, driftstopp eller under avfrostning: det är ett normalt ljud som orsakas av att köldmedieflödet stoppas eller dess flödesriktning ändras.
Utomhusenhet genererar buller	Enheten avger olika ljud beroende på aktuellt driftläge.

Problem	Möjlig orsak
Inom- eller utomhusenheten avger damm	Under längre stilleståndsperioder kan damm ansamlas i enheten och sedan blåses det ut när enheten startas. Detta fenomen kan begränsas genom att enheten täcks över under längre stilleståndsperioder.
Enheten avger obehaglig doft	Enheten kan absorbera lukter från omgivningen (som ex. lukter från möbler, matlagning, tobaksrök osv.) som avges under driften. Luftkonditioneringens filter är täckta med mögel och kräver rengöring.
Utomhusenhetens fläkt arbetar inte	Under driften kontrolleras fläkthastigheten för att optimera enhetens funktion.

Felsökning och -avhjälpande

När ett problem uppstår kontrollera först nedanstående punkter innan du kontakter service.

Problem	Möjlig orsak	Lösning
Enheten fungerar inte	Fel i strömförsörjningen	Vänta tills strömförsörjningen återställs
	Avstäng strömförsörjning	Slå på strömförsörjningen
	Bränd säkring	Byt säkringen
	Urladdade batterier i fjärrkontrollen	Byt batterier i fjärrkontrollen
	Aktiverat 3 minuters skydd	Vänta tre minuter efter påslagning av enheten
Otillräcklig kylkapacitet	Temperaturinställningen kan vara högre än temperaturen i rummet	Ställ in en lägre temperatur
	Värmeväxlaren i inom- eller utomhusenheten är smutsig	Rengör värmeväxlaren
	Luftfiltret är smutsigt	Demontera filtret och rengör det enligt anvisningarna
	Luftinloppet eller -utloppet är blockerat	Stäng av enheten och åtgärda orsaken till blockeringen och återstarta enheten
	Dörrar och fönster är öppna	Se till att alla dörrar och fönster är stängda under enhetens drift
	Solljuset producerar extra värme	Stäng och dra för fönstren under varma perioder samt vid intensiv solstrålning
	Liten köldmediemängd till följd av otätheter eller långvarig användning	Kontrollera enheten avseende på läckage, reparera otätheter (vid behov) och fyll på köldmediet
Enheten startar och stänger av ofta	För stor eller för liten köldmediemängd i systemet	Kontrollera tätheten av installationen och fyll på köldmediet
	Luft, ej trycksatt gas eller fukt har trängt in i kylsystemet	Töm och fyll på systemet med köldmediet igen
	Systemet är blockerat	Kartlägg vilket system som är blockerat och avlägsna den skadade komponenten
	Kompressorn är skadad	Byt ut kompressorn
	För högt eller för lågt tryck	Montera pressostat för tryckreglering
Otillräcklig värmekapacitet	Utetemperaturen understiger 7°C (44.5°F)	Kontrollera tätheten och fyll på köldmediet
	Kall luft kommer in genom dörrar och fönster	Se till att alla dörrar och fönster är stängda under enhetens drift
	Liten köldmediemängd till följd av otätheter eller långvarig användning	Kontrollera enheten avseende på läckage, reparera otätheter (vid behov) och fyll på köldmediet

Felkoder

Nummer	Orsak	Antal blinkar per sekund	Timer-indikering	Felkod
1	Fel EEPROM-minnet (elektroniskt raderbart read only minne) i inomhusenheten	1	av	E0
2	Kommunikationsfel av inom- och utomhusenheten	2	av	E1
3	Fel fläkthastighet i inomhusenheten	4	av	E3
4	Fel rumstemperaturgivare inomhusenhet	5	av	E4
5	Fel temperaturgivare i förångaren	6	av	E5
6	Fel i läckagedetekteringssystemet	7	av	EC
7	Fel flödesgivare	8	av	EE
8	Kommunikationsfel av två enheter (endast multisystem)	9	av	E8
9	Annat fel i multisystemet	10	av	E9
10	Överbelastningsskydd	1	lyser	F0
11	Fel utetemperaturgivare	2	lyser	F1
12	Fel temperaturgivare på utomhusenhetens rör	3	lyser	F2
13	Fel temperaturgivare i frånluften	4	lyser	F3
14	Fel EEPROM-minnet (elektroniskt raderbart read only minne) i utomhusenheten	5	lyser	F4
15	Fel fläkthastighet i utomhusenheten (endast DC-motorer)	6	lyser	F5
16	Fel T2b-givare	7	lyser	F6
17	IPM-invertermodulskydd	1	pulserar	P0
18	Hög/lågspänningsskydd	2	pulserar	P1
19	Överhettningsskydd i kompressorns övre del	3	pulserar	P2
20	Skydd mot låg utetemperatur	4	pulserar	P3
21	Fel kompressorns drivenhet	5	pulserar	P4
22	Okompatibla modeller	6	pulserar	P5
23	Kompressorns lågtrycksskydd	7	pulserar	P6
24	Fel utomhusenhetens IGTB-givare	8	pulserar	P7

Europeiska regler avseende bortskaffning

6

Enheten innehåller köldmedium och andra potentiellt farliga material. Enligt lag krävs det ett speciellt förfarande för uppsamling och hantering av denna typ av enheter. Produkten **får inte** skaffas bort som hushållsavfall.

För att skaffa bort enheten:

- Överlämna den till avsedd samlingsställe för förbrukad elektronisk utrustning.
- Överlämna gammal utrustning till säljaren vid köp av ny utrustning.
- Överlämna enheten avgiftsfritt till tillverkaren.
- Sälj enheten till ett auktoriserat samlingsställe för skrot.

Särskild anmärkning

Lämna inte enheten i skogen eller annat naturområde då detta utgör fara för hälsan och miljön. Farliga ämnen kan tränga ner i grundvatten och på det viset komma in i näringskedjan.



Konstruktionen och specifikationerna kan ändras utan tidigare förvarning om produktmodifiering. Detaljerad information finns tillgänglig hos återförsäljaren eller tillverkaren

KAISAI



FJÄRRKONTROLL

Bruksanvisning

Tack för att ni har valt vår produkt.

För att säkerställa korrekt drift läs bruksanvisningen och spara den för framtida användning.

Om du tappar bruksanvisningen kontakta din lokala återförsäljare eller besök sidan www.kaisai.pl eller skicka ett meddelande till adressen: handlowy@fgpoland.pl, för att få en elektronisk version av bruksanvisningen.

INNEHÅLLSFÖRTECKNING

Fjärrkontrollens specifikation	17
Knappfunktioner.....	18
Handhavande av fjärrkontrollen.	20
Indikeringar i fjärrkontrollens display.....	21
Handhavande av grundläggande funktioner.....	22
Handhavande av avancerade funktioner.	29

Fjärrkontrollens specifikation

Modell	RG57A7(B)/BGEF, RG57A1(B)/BGEF, RG57B(B)/BGE, RG57K7(B)/BGEF
Märkspänning	3.0V (torra batterier R03/LR03 × 2)
Signalens räckvidd	8m
Drifttemperatur	-5°C ~ 60°C

Knappfunktioner

Lär dig att använda den medlevererade fjärrkontrollen innan du börjar använda den nya enheten. Nedan finns en kort inledning som bara avser själva fjärrkontrollen. Information om styrning av luftkonditioneringen finns i avsnittet **Handhavande av grundläggande funktioner**.

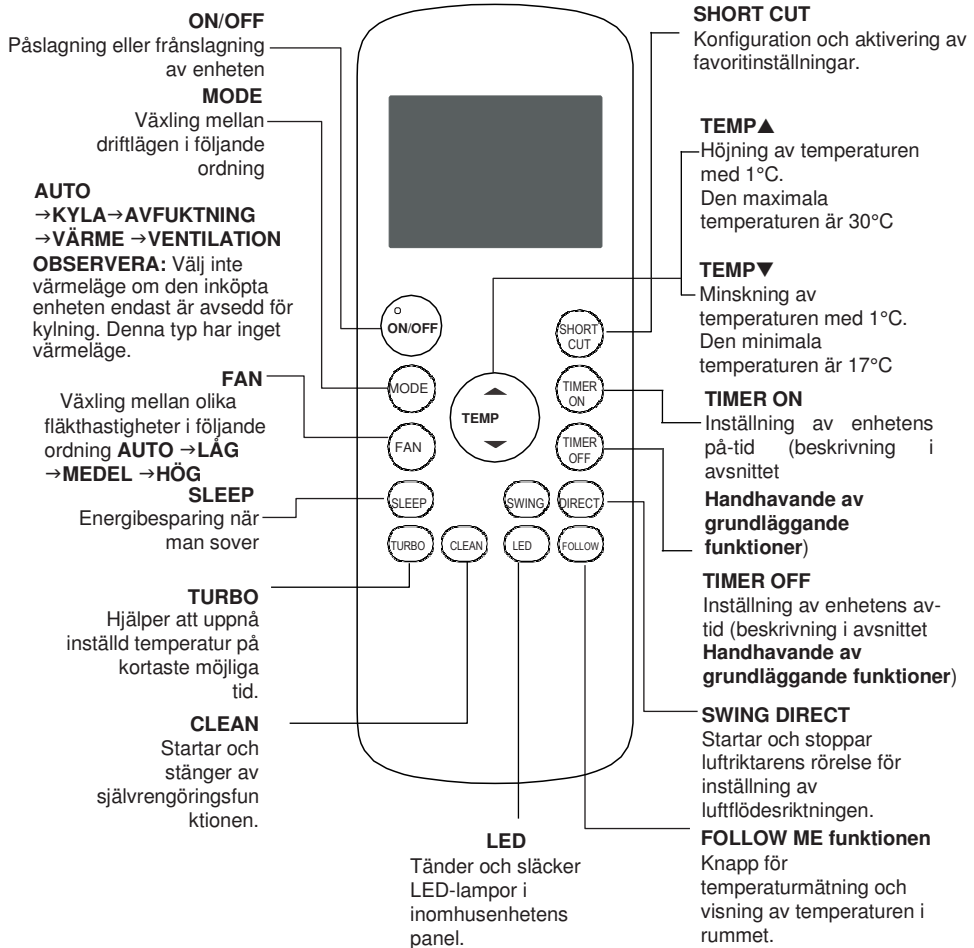

Modell: RG57A1(B)/BGEF, RG57B(B)/BGE, RG57K7(B)/BGEF

OBSERVERA: Knapparna CLEAN och FOLLOW är inte tillgängliga i modellen **RG57B(B)/BGE**, knappen DIRECT är inte tillgänglig i modellen **RG57K7(B)/BGE**.

Knappfunktioner

Lär dig att använda den medlevererade fjärrkontrollen innan du börjar använda den nya enheten. Nedan finns en kort inledning som bara avser själva fjärrkontrollen. Information om styrning av luftkonditioneringen finns i avsnittet **Handhavande av grundläggande funktioner**.

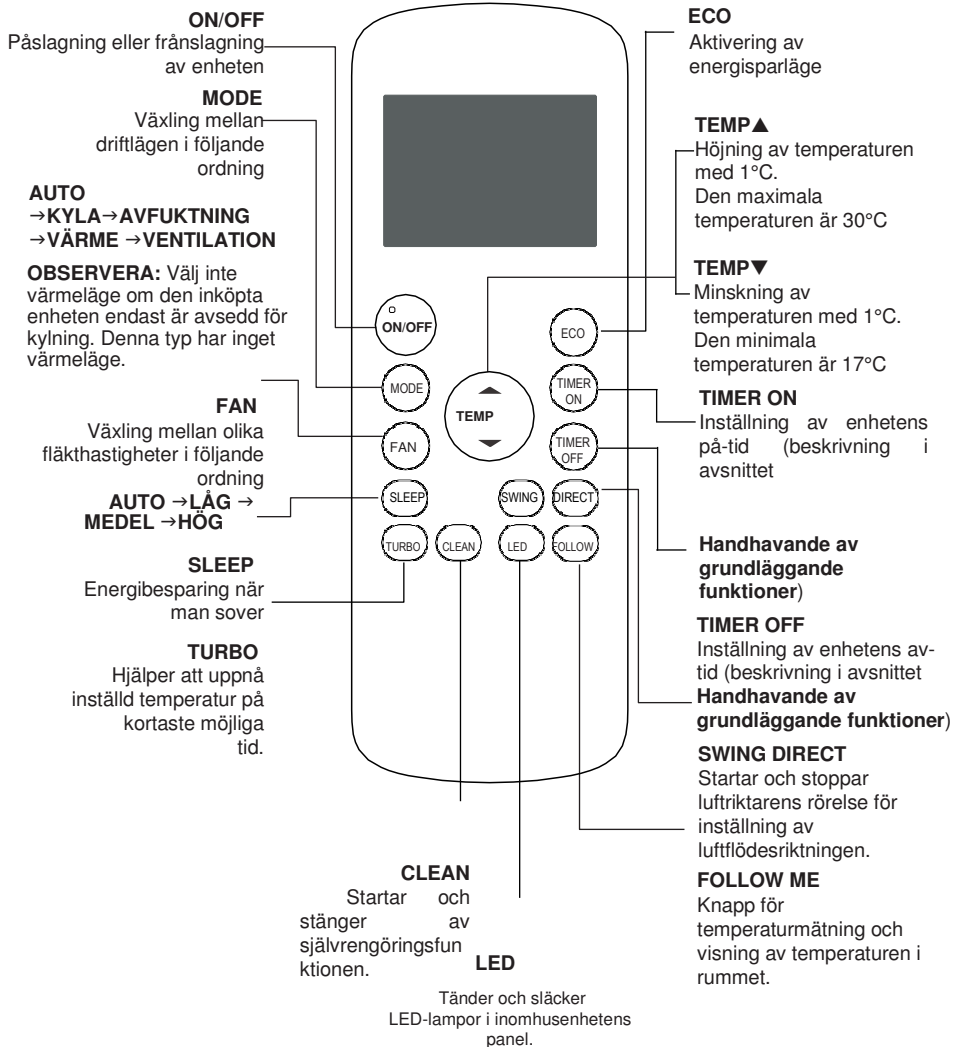

Modell: RG57A7(B)/BGEF

Handhavande av fjärrkontrollen

VET DU INTE HUR EN FUNKTION FUNGERAR?

Se avsnittet "Handhavande av grundläggande funktioner" samt "Handhavande av avancerade funktioner" i denna bruksanvisning som i detalj beskriver handhavandet av luftkonditioneringen.

SPECIALINFORMATION

Knappplaceringen på enheten kan skilja sig något från nedanstående exempel. Om inomhusenheten inte hanterar någon av funktionerna orsakar tryckning på den knapp som är tilldelad funktionen ingen ändring. Vid stor skillnader mellan fjärrkontrollens bild och funktionens beskrivning i ANVÄNDARMANUALEN gäller beskrivningen i ANVÄNDARMANUALEN.

Isättning och byte av batterier

Luftkonditioneringen levereras med två AAA-batterier. Sätt i batterierna innan du börjar använda fjärrkontrollen.

1. Skjut locket på fjärrkontrollens baksida nedåt och öppna batterifacket.
2. Sätt i batterierna och iaktta polariteten (+) och (-), se märkningar i batterifackets botten.
3. Återmontera batterifackets lock.

! ANMÄRKNINGAR BATTERIER

För optimal drift av enheten:

- Blanda inte nya och gamla batterier eller batterier av olika typer.
- Lämna inte kvar batterierna i fjärrkontrollen om du inte tänker använda den i över två månader.

BORTSKAFFNING AV BATTERIER

Batterier får inte kastas i osorterat kommunalt avfall. Följ lokala föreskrifter avseende korrekt bortskaffning av förbrukade batterier.

TIPS FJÄRRKONTROLLEN

- Använd fjärrkontrollen inom en radie på 8 meter från enheten.
- Efter mottagning av signal från fjärrkontrollen avger enheten en ljudsignal.
- Gardiner, andra hinder och direkt solljus kan påverka mottagningen av den infraröda signalen.
- Ta ur batterier om fjärrkontrollen inte kommer att användas i över 2 månader.

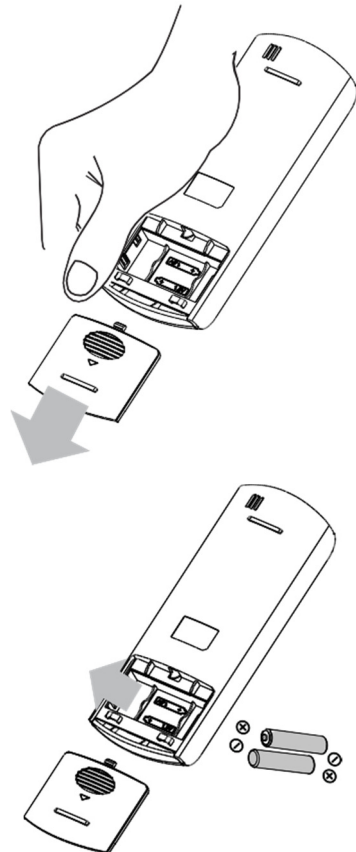

Indikeringar i fjärrkontrollens display

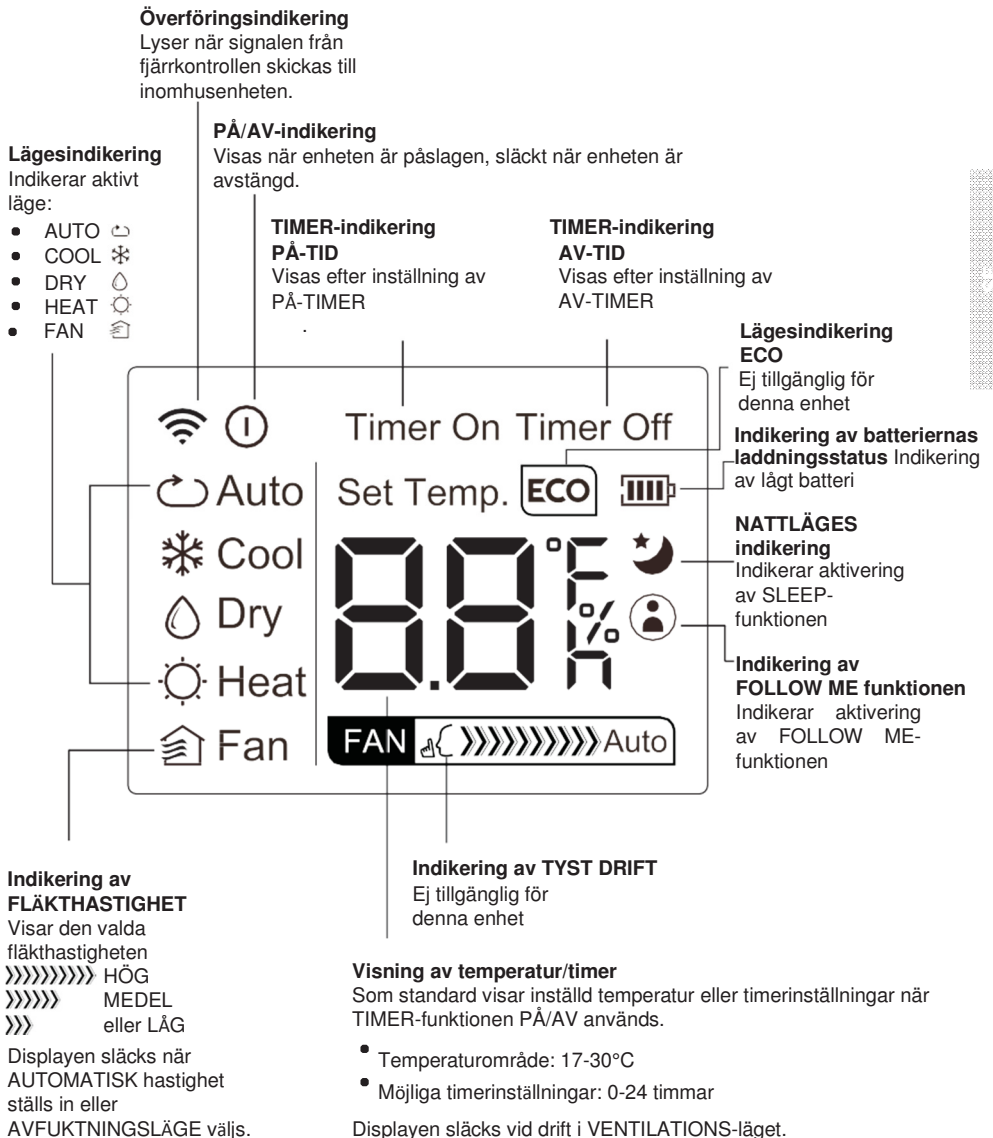

Handhavande av grundläggande funktioner

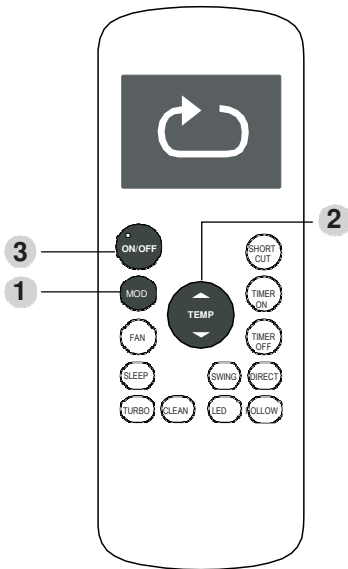

TEMPERATURINSTÄLLNING

Enhetens drifttemperaturområde är 17- 30°C.
Temperaturinställningen kan ökas eller minskas i steg om 1°C.

AUTOMATISKT LÄGE

I AUTOLÄGET väljer enheten automatiskt KYLA, VENTILATION, VÄRME eller AVFUKTNING beroende på inställd temperatur.

1. Tryck på **MODE**-knappen för att välja Auto-läge.
2. Ställ in önskad temperatur med hjälp av knapparna **Temp** eller **Temp**.
3. Tryck på **ON/OFF**-knappen för att slå på enheten.

OBSERVERA: I AUTOLÄGET går det inte att ställa in fläkthastigheten.

KYLA

1. Tryck på **MODE**-knappen för att välja **KYLLÄGE**.
2. Ställ in önskad temperatur med hjälp av knapparna **Temp** eller **Temp**.
3. Tryck på **FAN**-knappen för att välja önskad fläkthastighet: AUTO, LÅG, MEDEL eller HÖG.
4. Tryck på **ON/OFF**-knappen för att slå på enheten.

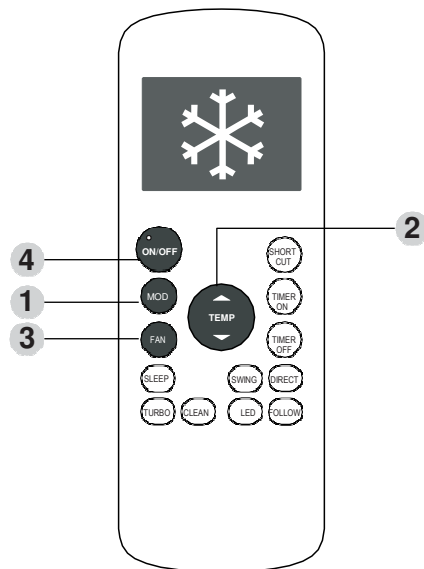

Handhavande av grundläggande funktioner

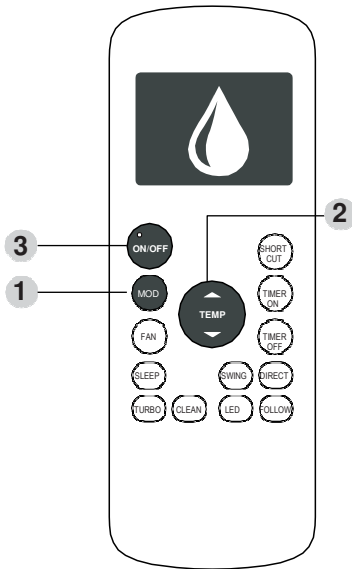

AVFUKTNING (DRY)

1. Tryck på **MODE**-knappen för att välja. **AVFUKTNINGSLÄGE**.
2. Ställ in önskad temperatur med hjälp av knapparna **Temp** ▼ eller **Temp** ▲.
3. Tryck på **ON/OFF**-knappen för att slå på enheten.

OBSERVERA: I AVFUKTNINGSLÄGET kan fläkthastigheten inte ställas in.

VENTILATION (FAN)

1. Tryck på **MODE**-knappen för att välja. **VENTILATIONSLÄGE**.
2. Tryck på **FAN**-knappen för att välja önskad fläkthastighet: AUTO, LÅG, MEDEL eller HÖG.
3. Tryck på **ON/OFF**-knappen för att slå på enheten.

OBSERVERA: I VENTILATIONSLÄGET går det inte att ställa in Temperaturen visas i LCD-displayen.

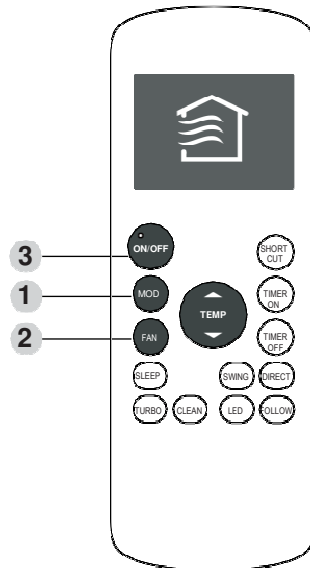

Handhavande av grundläggande funktioner

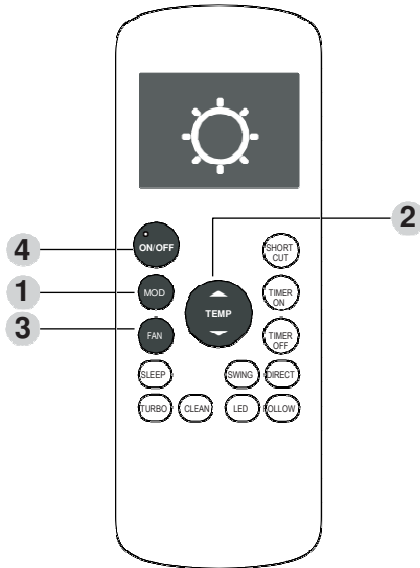

VÄRME (HEAT)

1. Tryck på **MODE**-knappen för att välja. **VÄRME**
2. Ställ in önskad temperatur med hjälp av knapparna **Temp**▲ eller **Temp**▼
3. Tryck på **FAN**-knappen för att ställa in önskad fläkthastighet: AUTO, LÅG, MEDEL eller HÖG
4. Tryck på **ON/OFF**-knappen för att slå på enheten.

OBSERVERA: Enhetens kapacitet i VÄRMELÄGET kan minska i takt med minskningen av utetemperaturen. I sådant fall rekommenderas det att luftkonditioneringen används tillsammans med en annan uppvärmningslösning.

TIMERINSTÄLLNING

Luftkonditioneringen är utrustad med tidfunktioner.

- **TIMER ON** – ställer in tid efter vilken enheten startar automatiskt **TIMER**
- **OFF** – ställer in tid efter vilken enheten stängs automatiskt av.

PÅ-TIMER funktion

PÅ-TIMER funktionen används för att ställa in en tidsintervall efter vilken enheten startar automatiskt, ex. när man kommer hem från arbetet.

1. Tryck på **TIMER ON**-knappen Som standard visas den senast inställda tiden samt "h" (indikerar timme) i displayen.
Observera: Denna siffra anger tid från aktuell tid efter vilken enheten ska starta.
Exempelvis om du ställer in PÅ-TIMER för 2 timmar visas "2.0 h" i displayen och enheten startar efter 2 timmar.
2. Tryck på **TIMER ON**-knappen några gånger tills önskad på-tid ställs in.
3. Vänta 2 sekunder tills **TIMER ON** funktionen aktiveras. Den digitala displayen återgår till temperaturvisning.

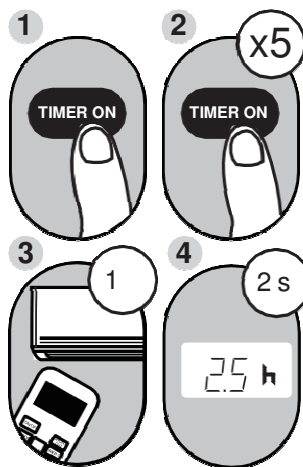

Exempel: Inställning av enheten för att den ska starta efter 2,5 timmar.

AV-TIMER funktion

AV-TIMER funktionen används för att ställa in en tidsintervall efter vilken enheten stängs automatiskt av, ex. när man stiger upp på morgonen.

1. Tryck på **TIMER OFF**-knappen Som standard visas den senast inställda tiden samt "h" (indikerar timme) i displayen.
Observera: Denna siffra anger tid från nu efter vilken enheten ska stängas av. Exempelvis om du ställer in AV-TIMER för 2 timmar visas "2.0 h" i displayen och enheten stängs av efter 2 timmar.
2. Tryck på **TIMER OFF**-knappen några gånger tills önskad av-tid ställs in.
3. Vänta 2 sekunder tills AV-TIMER funktionen aktiveras. Den digitala displayen återgår till temperaturvisning.

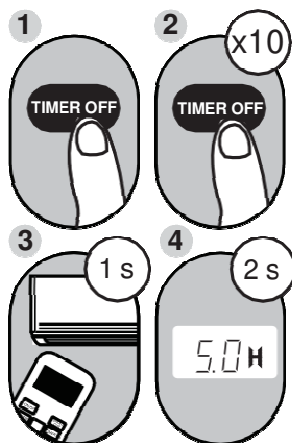

Exempel: Inställning av enheten för att den ska stängas av efter 5 timmar.

OBSERVERA: När PÅ- och AV-TIMER funktionen ställs in för upp till 10 timmar ökas tiden i steg om 30 minuter efter varje knapptryckning. Över 10 timmar och upp till 24 timmar ökas tiden i steg om 1 timme. När 24 timmar överskrids börjar timern räkna tiden från 0. Var av funktionerna kan stängas av genom att ställa in timern för "0.0 h".

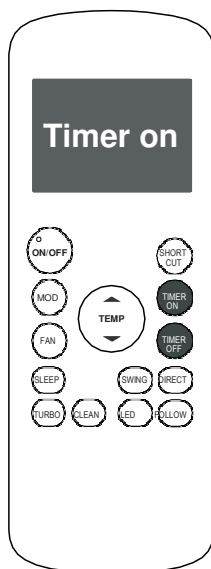

Fortsätt att trycka på **TIMER ON** eller **TIMER OFF** knappen tills önskad tid uppnås.

Samtidig inställning av PÅ- och AV-TIMER

Kom ihåg att tidsintervaller som ställs in för båda funktionerna gäller timma efter aktuellt tid. Exempelvis, om den aktuella tiden är kl. 13:00, och enheten ska starta automatiskt kl. 19:00 och arbeta i två timmar för att sedan stänga av kl. 21:00 - utför följande åtgärder:

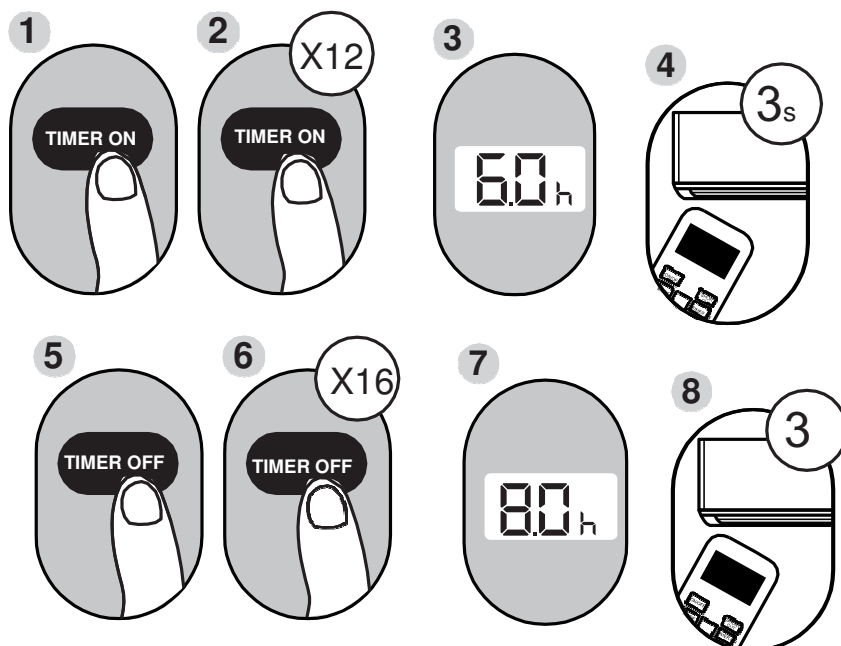

Exempel: inställning för att enheten ska starta efter 3 timmar, arbeta i 2 timmar och sedan stänga av (se figuren nedan)

Fjärrkontrollens display

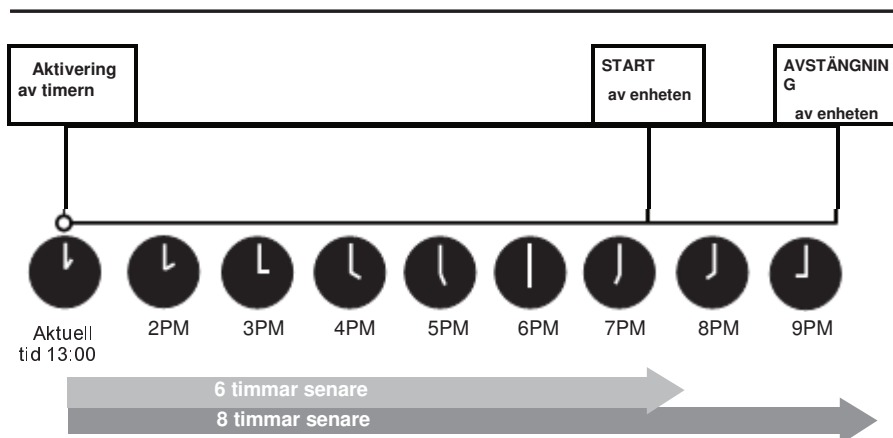
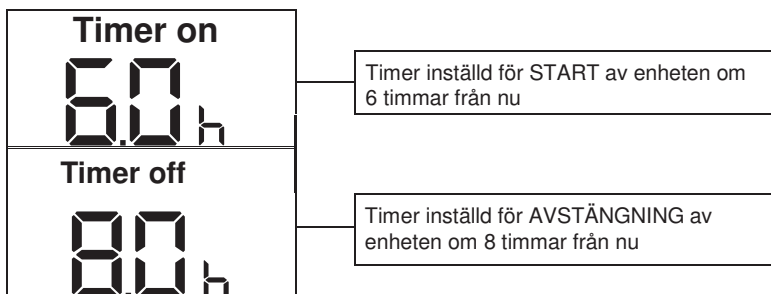

Handhavande av avancerade funktioner

SLEEP-funktion

SLEEP-funktionen används för att minska energiförbrukningen när man sover (när konstanthållning av komforttemperaturen inte behövs).

Funktionen kan aktiveras endast med hjälp av fjärrkontrollen.

Observera: SLEEP-funktionen kan inte aktiveras i driftlägena VENTILATION och AVFUKTNING.

TURBO funktion

Enheten med aktiverad TURBO-funktion arbetar med ökad kapacitet för att uppnå den inställda temperaturen på kortast möjliga tid.

- Efter tryckning på TURBO-knappen i KYLLÄGET blåser enheten in den kalla luften med maximal tillgänglig fläkthastighet för att försnabba kylningsprocessen.
- Efter tryckning på **TURBO-knappen** i VÄRMELÄGET aktiveras en elvärmare (gäller enheter som är utrustade med elvärmare) som försnabbar uppvärmningsprocessen.

SELF CLEAN funktion

Luftburna bakterier kan utveckla sig i den fukten som kondenseras på enhetens värmeväxlare.

Vid regelbunden användning avdunstar större delen av fukten från enheten. Efter tryckning på **SELF CLEAN** knappen aktiverar enheten funktionen med automatisk självrengöring. Rengöringscykeln tar 30 minuter och efter avslutad rengöring stängs enheten automatiskt av. Tryckning på **SELF CLEAN** knappen under pågående rengöring annullerar funktionen och stänger av enheten.

Användningsfrekvensen för **SELF CLEAN** funktionen är obegränsad.

Observera: Funktionen kan aktiveras endast i KYL- eller AVFUKTNINGSLÄGET.

SHORTCUT-funktion

- Funktionen används för återställande av aktuella eller tidigare inställningar.
- Vid tryckning på denna knapp vid påslagen fjärrkontroll återställs senast gällande inställningar inkl. driftläge, temperaturinställning, fläkthastighet och SLEEP-funktionen (om den var aktiv). När knappen hålles intryckt längre än återställs aktuella inställningar inkl. driftläge, temperaturinställning, fläkthastighet och SLEEP-funktion (om den var aktiv).

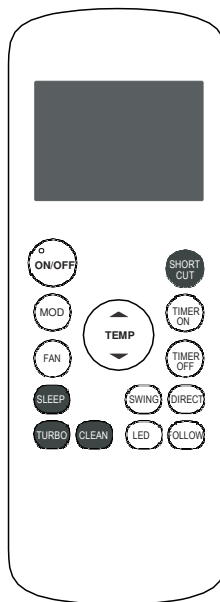

Modell: RG57A1(B)/BGEF, RG57B(B)/BGE, RG57K7(B)/BGEF

OBSERVERA: Knapparna CLEAN och FOLLOW ME är inte tillgängliga i modellen **RG57B(B)/BGE**. Knappen DIRECT tillgänglig för i modellen **RG57K7(B)/BGE**.

Handhavande av avancerade funktioner

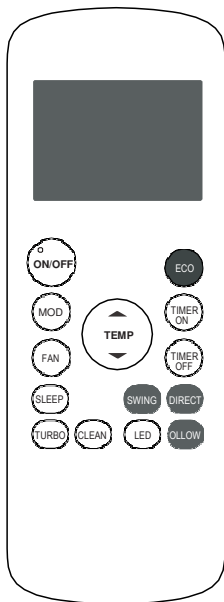

Modell:
RG57A7(B)/BGEF

FOLLOW ME funktion

Efter aktivering av FOLLOW ME funktionen mäter fjärrkontrollen temperaturen i sin aktuella omgivning. I AUTO-, KYL- eller VÄRMELÄGET, tack vare att fjärrkontrollen (i stället för inomhusenheten) mäter temperaturen i rummet kan luftkonditioneringen optimera temperaturen i närheten av användaren och leverera maximal komfort.

1. Tryck på **FOLLOW ME**-knappen för att aktivera funktionen. Fjärrkontrollen skickar temperaturdata till inomhusenheten varje tre minuter.
2. Tryck på **FOLLOW ME**-knappen igen för att avaktivera funktionen.

ECO-funktion

Funktionen aktiverar energisparläget. Tryck på knappen i kylläget och fjärrkontrollen kommer automatiskt att anpassa temperaturen till 24°C, fläkthastigheten ställs in för AUTO (endast när den inställda temperaturen är lägre än 24°C) för att minska energiförbrukningen. Om den inställda temperaturen är högre än 24°C, tryck på ECO-knappen, fläkthastigheten ändras till automatisk och temperaturinställningen blir oförändrad.

OBSERVERA:

- Tryckning på ECO-knappen eller modifiering av driftläget eller temperaturinställning under 24°C
- avaktiverar ECO-funktionen. Under driften i ECOLÄGET ska den inställda temperaturen uppgå till minst 24°C. Detta kan resultera i otillräcklig kylning. Om du upplever att komforten är sämre räcker det att igen trycka på ECO-knappen för att avaktivera funktionen.

SWING funktion

SWING-knapp

Används för att stoppa och starta automatisk svängning av den horisontella luftriktaren

DIRECT-knapp

(ej tillgänglig i modellen RG57K7(B)BGEF)

Används för inställning av önskad luftflödesriktning upp/ner. Varje knapptryckning ändrar luftriktarens inställningsvinkel med 6 grader.





Polen

FG POLAND ul. Ostrobramska101 A, 04—041 Warszawa
tel. (22) 517 36 00, fax (22) 879 99 07

kaisai.com