

# KLIMATYZATOR ŚCIENNY TYPU SPLIT

Instrukcja obsługi

# SPLIT TYPE ROOM AIR CONDITIONER

Owner's Manual



# KAISAI



# **KLIMATYZATOR ŚCIENNY TYPU SPLIT**

URZĄDZENIA SERII FOCUS SCOP 4.0

## Instrukcja obsługi

Dziękujemy za wybór naszego produktu.

Dla zapewnienia prawidłowej obsługi, zapoznaj się z instrukcją i przechowuj ją do wykorzystania w przyszłości.

W przypadku zagubienia instrukcji obsługi, skontaktuj się z lokalnym dystrybutorem lub odwiedź stronę [www.kaisai.pl](http://www.kaisai.pl) lub prześlij wiadomość email na adres: [handlowy@kaisai.pl](mailto:handlowy@kaisai.pl), w celu uzyskania wersji elektronicznej instrukcji.

# Spis treści

## Instrukcja obsługi

**0 Środki bezpieczeństwa**.....6

**1 Specyfikacje i funkcje urządzenia**.....8

**2 Obsługa ręczna (bez pilota)**

.....13



<b>3</b>	<b>Utrzymanie i konserwacja</b> .....	14
<b>4</b>	<b>Wykrywanie i usuwanie usterek</b> .....	16
<b>5</b>	<b>Europejskie wytyczne w zakresie utylizacji</b> .....	20

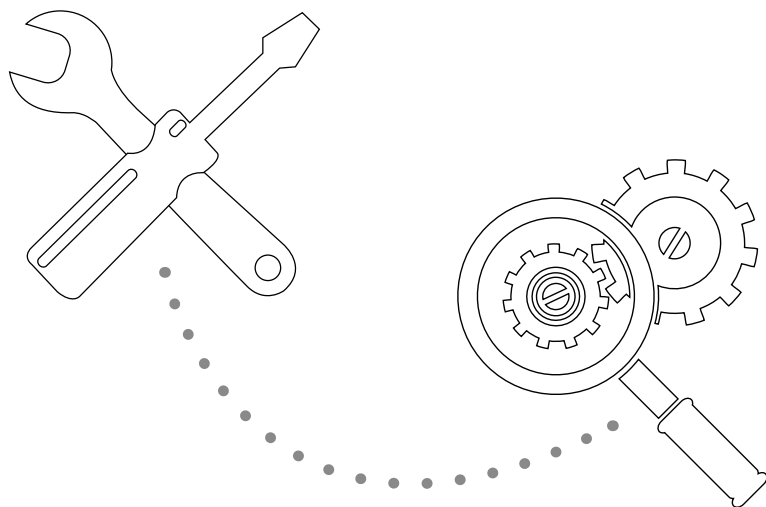

# Środki bezpieczeństwa

## Zapoznaj się ze środkami bezpieczeństwa przed przystąpieniem do montażu

Nieprawidłowy montaż wynikający z niezastosowania się do instrukcji może spowodować poważne uszkodzenia lub obrażenia.

Powagę potencjalnych uszkodzeń i obrażeń kwalifikuje się jako **OSTRZEŻENIE** lub **UWAGĘ**.



OSTRZEŻENIE

**Symbol ten oznacza, że zignorowanie instrukcji może spowodować śmierć lub poważne obrażenia.**



UWAGA

**Symbol ten oznacza, że zignorowanie instrukcji może spowodować lekkie obrażenia ciała lub uszkodzenie urządzenia lub mienia.**



### OSTRZEŻENIE

Dzieci w wieku 8 lat i starsze oraz osoby o ograniczonej sprawności ruchowej, sensorycznej lub umysłowej, a także osoby nieposiadające należytego doświadczenia lub wiedzy mogą korzystać z urządzenia pod warunkiem, że znajdują się pod nadzorem lub otrzymały wytyczne dotyczące bezpiecznego używania urządzenia i rozumieją związane z tym zagrożenia. Dzieci nie mogą bawić się urządzeniem. Czyszczenie i konserwacja nie mogą być wykonywane przez dzieci bez nadzoru.

### OSTRZEŻENIA DOTYCZĄCE MONTAŻU

- Zleć montaż klimatyzatora autoryzowanemu dystrybutorowi. Nieprawidłowy montaż może być przyczyną wycieków wody, porażenia prądem lub wzniesienia ognia.
- Naprawa, serwis i zmiana miejsca montażu urządzenia muszą być przeprowadzone przez personel autoryzowanego serwisu. Nieprawidłowo wykonane naprawy mogą spowodować poważne obrażenia lub uszkodzenie produktu.

### OSTRZEŻENIA DOTYCZĄCE UŻYTKOWANIA PRODUKTU

- W przypadku wystąpienia nieprawidłowości (np. zapach spalenizny), należy niezwłocznie wyłączyć urządzenie i wyciągnąć wtyczkę z gniazdka. Skontaktować się z dystrybutorem w celu uzyskania instrukcji, które pozwolą uniknąć porażenia prądem, wzniesienia ognia lub odniesienia obrażeń.
- **Nie wolno** wkładać palców, prętów ani innych przedmiotów do wlotu lub wylotu powietrza. Może to spowodować obrażenia ciała, ponieważ wentylator może obracać się z dużą prędkością.
- **Nie używać** łatwopalnych substancji w postaci aerozoli (np. lakier do włosów, farba w sprayu). Może to być przyczyną wzniesienia ognia.
- **Nie obsługiwać** klimatyzatora w pobliżu miejsc, z których może ulatniać się łatwopalny gaz. Wycieki gazu wokół urządzenia mogą być przyczyną wybuchu.
- **Nie używać** klimatyzatora w wilgotnym pomieszczeniu (jak np. w łazience lub pralni). Może to spowodować porażenie prądem i doprowadzić do uszkodzenia klimatyzatora.
- **Nie przebywać** przez dłuższy czas w bezpośrednim strumieniu zimnego powietrza.

### OSTRZEŻENIA DOTYCZĄCE INSTALACJI ELEKTRYCZNEJ

- Należy używać wyłączników określone przewody zasilające. Jeśli przewód ulegnie uszkodzeniu, jego wymianę należy zlecić producentowi lub autoryzowanemu serwisowi.
- Przewód zasilający należy utrzymywać w czystości. Usunąć pył i inne zanieczyszczenia, nagromadzone na przewodzie lub wokół wtyczki. Brudne wtyczki mogą spowodować wzniecenie ognia lub porażenie prądem.
- **Nie odłączać** urządzenia od zasilania ciągnąc za przewód zasilający. Należy mocno uchwycić wtyczkę i wyciągnąć ją z gniazdka. Bezpośrednie pociąganie za przewód może doprowadzić do jego uszkodzenia lub spowodować wzniecenie ognia lub porażenie prądem.
- **Nie używać** przedłużaczy, ręcznie przedłużać przewodu zasilającego lub podłączać innych urządzeń do tego samego gniazdka co klimatyzator. Niedokładne połączenia elektryczne, niewystarczająca izolacja i za niskie napięcie mogą spowodować wzniecenie ognia.

### OSTRZEŻENIA DOTYCZĄCE CZYSZCZENIA I KONSERWACJI

- Przed przystąpieniem do czyszczenia urządzenia należy je wyłączyć i odłączyć przewód zasilający. Istnieje niebezpieczeństwo porażenia prądem elektrycznym.
- **Nie myć** klimatyzatora dużą ilością wody.
- **Nie czyścić** klimatyzatora łatwopalnymi środkami czyszczącymi. Środki takie mogą spowodować wzniecenie ognia lub deformację obudowy.



### UWAGA





- Jeżeli oprócz klimatyzatora w jednym pomieszczeniu znajdują się również palniki i inne urządzenia grzewcze, należy regularnie wietrzyć to pomieszczenie, aby uniknąć niedoboru tlenu.
- Jeżeli urządzenie nie będzie używane przez dłuższy czas, należy odłączyć je od źródła zasilania.
- W czasie burzy należy wyłączyć urządzenie i odłączyć wtyczkę przewodu zasilającego.
- Należy sprawdzić czy skropliny mogą być bez problemu odprowadzane z urządzenia.
- **Nie obsługiwać** klimatyzatora mokrymi rękoma. Może to spowodować porażenie prądem.
- Urządzenie może być używane **wyłącznie zgodnie z jego przeznaczeniem.**
- **Nie wspinać się** na jednostkę zewnętrzną ani nie umieszczać na niej żadnych przedmiotów.
- **Nie wolno** używać urządzenia przez dłuższy czas w warunkach wysokiej wilgotności, przy otwartych drzwiach lub oknach.

# Specyfikacje i funkcje urządzenia

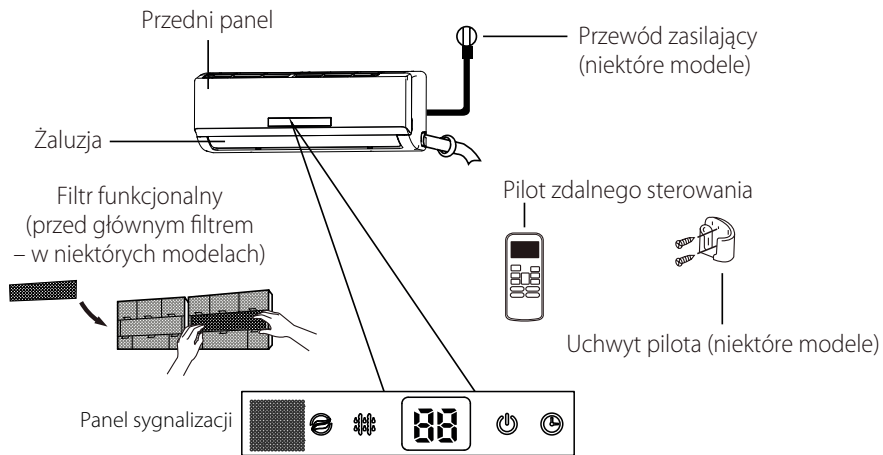
# 1

## Podzespoły urządzenia



- "  " załączona funkcja FRESH (funkcja opcjonalna).
- "  " aktywne odszranianie.
- "  " prezentacja ustawionej temperatury lub aktualnej temperatury w pomieszczeniu. W przypadku usterki, wyświetla kod błędu.
- "  " urządzenie włączone, pracuje.
- "  " aktywny, ustawiony programator.

### Znaczenie wyświetlanych kodów

W trybie wentylacji, jednostka będzie wyświetlać temperaturę w pomieszczeniu.  
W pozostałych trybach, jednostka będzie wyświetlać wartość nastawy temperatury.



## Uzyskanie optymalnej wydajności

Optymalną wydajność dla trybów CHŁODZENIA, GRZANIA i OSUSZANIA można uzyskać w następujących zakresach temperatury. Jeżeli klimatyzator będzie używany w warunkach spoza tych zakresów, zadziałają zabezpieczenia ograniczające optymalną wydajność urządzenia.

### Typ inwerterowy

	Tryb CHŁODZENIA	Tryb GRZANIA	Tryb OSUSZANIA
Temperatura w pomieszczeniu	17°C - 32°C (63°F - 90°F)	0°C - 30°C (32°F - 86°F)	10°C - 32°C (50°F - 90°F)
Temperatura zewnętrzna	0°C - 50°C (32°F - 122°F)	-15°C - 30°C (5°F - 86°F)	0°C - 50°C (32°F - 122°F)
	-15°C - 50°C (5°F - 122°F) (dla modeli z układem chłodzenia w niskich temperaturach)		

#### DLA JEDNOSTEK Z DODATKOWĄ NAGRZEWNICĄ ELEKTRYCZNĄ

Jeżeli temperatura zewnętrzna spadnie poniżej 0°C (32°F), zdecydowanie zalecamy pozostawienie urządzenia podłączonego do zasilania przez cały czas, dla zapewnienia stabilnej, nieprzerwanej pracy.

### Typ o stałej częstotliwości

	Tryb CHŁODZENIA	Tryb GRZANIA	Tryb OSUSZANIA
Temperatura w pomieszczeniu	17°-32°C (63°-90°F)	0°-30°C (32°-86°F)	10°-32°C (50°-90°F)
Temperatura zewnętrzna	18°-43°C (64°-109°F)	-7°-24°C (19°-75°F)	11°-43°C (52°-109°F)
	-7°-43°C (19°-109°F) (dla modeli z układem chłodzenia w niskich temperaturach)		18°-43°C (64°-109°F)
	18°-52°C (64°-126°F) (dla specjalnej serii tropikalnej)		18°-52°C (64°-126°F) (dla specjalnej serii tropikalnej)

#### Aby jeszcze bardziej zoptymalizować wydajność urządzenia, należy:

- Nie pozostawiać otwartych drzwi i okien
- Ograniczyć zużycie energii, korzystając z funkcji PROGRAMATORA czasu WŁ. i WYŁ.
- Nie blokować wlotów i wylotów powietrza
- Regularnie sprawdzać i czyścić filtry powietrza

Szczegółowy opis poszczególnych funkcji dostępny jest w **instrukcji obsługi pilota**.

## Pozostałe funkcje

- **Auto-Restart**

W przypadku zaniku zasilania, urządzenie automatycznie przywróci poprzednie ustawienia po jego przywróceniu.

- **Funkcja antypleśniowa (niektóre modele)**

Po wyłączeniu urządzenia z pracy w trybie CHŁODZENIA, AUTO (CHŁODZENIE) lub OSUSZANIE, klimatyzator będzie kontynuował pracę z niską wydajnością, w celu osuszenia skroplonej wody i uniknięcia rozwoju pleśni.

- **Sterowanie Wi-Fi Control (niektóre modele)**

Sterowanie przez Wi-Fi umożliwia obsługę klimatyzatora za pomocą telefonu komórkowego i połączenia Wi-Fi.

- **Zapamiętanie ustawienia żaluzji (niektóre modele)**

Przy załączeniu urządzenia, żaluzja automatycznie powróci do wcześniej ustawionej pozycji.

- **Wykrywanie wycieku czynnika (niektóre modele)**

Jednostka wewnętrzna automatycznie wyświetli kod „EC” w przypadku wykrycia wycieku czynnika chłodniczego.

Szczegółowe objaśnienie zaawansowanych funkcji urządzenia (jak tryb TURBO i samoczyszczenie), dostępne jest w **instrukcji pilota**.

## UWAGI DO RYSUNKÓW

Ilustracje zawarte w niniejszej instrukcji mają charakter poglądowy. Rzeczywisty wygląd jednostki wewnętrznej może nieco się różnić. Za obowiązujący uważa się rzeczywisty wygląd urządzenia.

## • Sterowanie kierunkiem przepływu powietrza

### Pionowa regulacja przepływu powietrza

Kiedy urządzenie jest załączone, użyj przycisku **SWING/DIRECT**, aby ustawić kierunek (kąt pionowy) przepływu powietrza.

1. Naciśnij przycisk **SWING/DIRECT** jeden raz aby uruchomić żaluzję. Każdorazowe naciśnięcie przycisku spowoduje zmianę kąta ustawienia żaluzji o 6 stopni. Naciskaj przycisk aż zostanie ustawiony żądany kierunek.
2. Aby żaluzja poruszała się nieprzerwanie w górę i w dół, naciśnij i przytrzymaj przycisk **SWING/DIRECT** na 3 sekundy. Naciśnij przycisk ponownie aby zatrzymać automatyczne wachlowanie.

### Pozioma regulacja przepływu powietrza

Kąt ustawienia żaluzji w poziomie należy ustawić ręcznie. Uchwycić dźwignię deflektora (patrz **Rys. 2.3**) i ręcznie ustawić żądany kierunek. W niektórych modelach, poziomy kierunek nawiewu można ustawić za pomocą pilota. Odnieś się do **instrukcji obsługi pilota**.

### UWAGI DOTYCZĄCE USTAWIENIA ŻALUZJI

Podczas pracy w trybie CHŁODZENIA lub GRZANIA, nie ustawiaj żaluzji za bardzo w pionie na dłuższy czas. Może to powodować skraplanie się pary wodnej na żaluzjach i ściekanie jej na podłogę i meble. (Patrz **Rys. 2.2**).

Skierowanie strumienia powietrza za bardzo w dół na czas pracy w trybie CHŁODZENIA lub GRZANIA może zredukować wydajność urządzenia, z powodu ograniczonego przepływu powietrza.

Nie przestawiaj żaluzji ręcznie. W ten sposób praca żaluzji utraci synchronizację. W takim przypadku, wyłącz urządzenie, odłącz je od zasilania na kilka sekund, następnie załącz je ponownie. Spowoduje to zresetowanie pozycji i ponowne uruchomienie żaluzji.



Uwaga: Nie używaj klimatyzatora przez dłuższy okres czasu ze strumieniem powietrza skierowanym w dół. Może to skutkować wyciekaniem skroplonej pary wodnej na elementy wyposażenia pomieszczenia.

Rys. 2.2

### ! UWAGA

Nie wkładaj palców w otwory wlotowe i wylotowe powietrza. Wentylator pracujący z dużą prędkością wewnątrz urządzenia, może spowodować obrażenia.

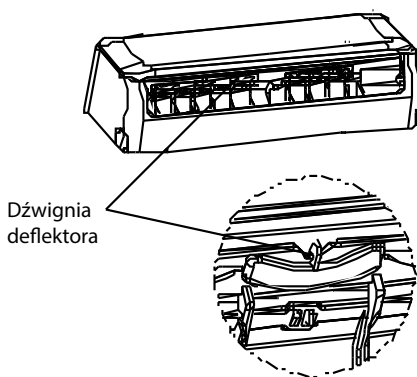

Dźwignia deflektora

Rys. 2.3

## • Programator nocny (funkcja SLEEP)

Funkcja SLEEP służy do ograniczenia zużycia energii podczas snu (kiedy niepotrzebne są te same ustawienia temperatury dla zapewnienia komfortu). Funkcję tę można aktywować wyłącznie za pomocą pilota.

Naciśnij przycisk **SLEEP** przed pójściem spać. W trybie CHŁODZENIA, urządzenie zwiększy temperaturę o  $1^{\circ}\text{C}$  ( $2^{\circ}\text{F}$ ) po upływie godziny i o kolejny  $1^{\circ}\text{C}$  ( $2^{\circ}\text{F}$ ) po następnej godzinie. W trybie GRZANIA, urządzenie zmniejszy temperaturę o  $1^{\circ}\text{C}$  ( $2^{\circ}\text{F}$ ) po upływie godziny i o kolejny  $1^{\circ}\text{C}$  ( $2^{\circ}\text{F}$ ) po następnej godzinie.

Nowa temperatura będzie utrzymywana przez 7 godzin, następnie urządzenie wyłączy się automatycznie.

**Uwaga:** Funkcja SLEEP nie jest dostępna w trybie WENTYLACJI lub OSUSZANIA.

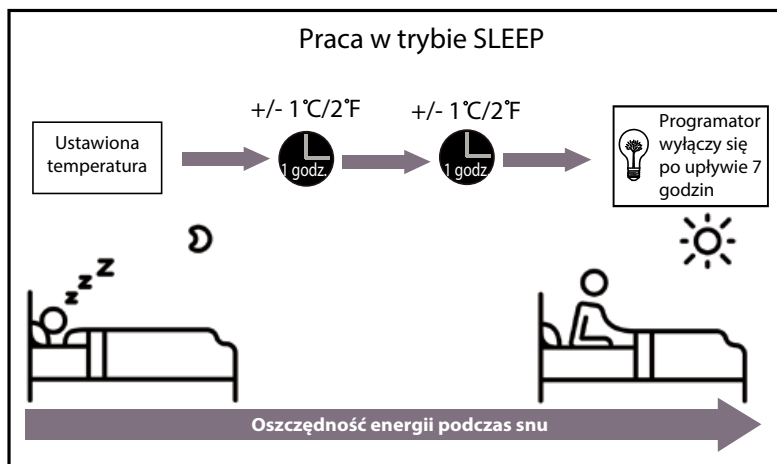

Rys. 3.1

# Obsługa ręczna (bez pilota)

# 2

## Korzystanie z urządzenia bez pilota

W przypadku niesprawności pilota, klimatyzatorem można będzie sterować za pomocą przycisku **MANUAL CONTROL**, znajdującym się na przednim panelu jednostki wewnętrznej. Prosimy zwrócić uwagę, że sterowanie ręczne nie jest rozwiązaniem długoterminowym i zdecydowanie zalecane jest korzystanie z pilota zdalnego sterowania.

### PRZED PRYZYSTĄPIENIEM DO STEROWANIA

Przed rozpoczęciem ręcznego sterowania należy wyłączyć urządzenie.

Procedura ręcznego sterowania urządzeniem:

1. Otwórz przedni panel jednostki wewnętrznej.
2. Znajdź przycisk sterowania ręcznego **MANUAL CONTROL** z prawej strony urządzenia.
3. Naciśnij przycisk **MANUAL CONTROL** jeden raz aby załączyć tryb wymuszonej pracy automatycznej.
4. Naciśnij przycisk **MANUAL CONTROL** ponownie aby załączyć tryb WYMUSZONEGO CHŁODZENIA.
5. Naciśnij przycisk **MANUAL CONTROL** trzeci raz aby wyłączyć urządzenie.
6. Zamknij przedni panel.

## ! UWAGA

Przycisk sterowania ręcznego przeznaczony jest wyłącznie do celów testowych i w sytuacjach awaryjnych. Prosimy korzystać z tej funkcji tylko w przypadku zgubienia pilota lub gdy jest to absolutnie konieczne. Aby przywrócić normalny tryb pracy, użyj pilota do uruchomienia urządzenia.

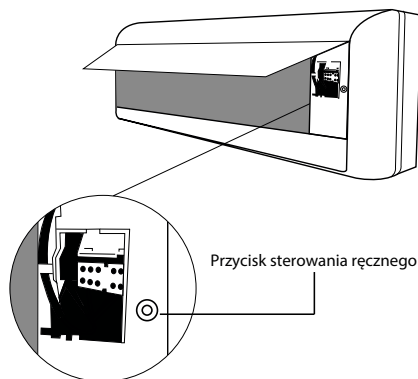

# Utrzymanie i konserwacja

# 3

## Czyszczenie jednostki wewnętrznej

### ! PRZED PRZYSTĄPIENIEM DO CZYSZCZENIA LUB KONSERWACJI

PRZED PRZYSTĄPIENIEM DO CZYSZCZENIA LUB SERWISOWANIA URZĄDZENIA NALEŻY ZAWSZE WYŁĄCZYĆ URZĄDZENIE I ODŁĄCZAĆ JE OD ZASILANIA.

### ! UWAGA

Do czyszczenia używaj wyłącznie miękkiej, suchej szmatki. W przypadku silnego zabrudzenia, użyj szmatki zwilżonej w ciepłej wodzie.

- Do czyszczenia urządzenia **nie wolno** używać środków chemicznych lub ściereczek nasączonych chemikaliami.
- **Nie używaj** benzyny, rozcieńczalnika, proszków ściernych lub innych podobnych rozpuszczalników do czyszczenia. Substancje te mogą spowodować pęknięcie i odkształcenie powierzchni z tworzywa sztucznego.
- **Nie używaj** wody o temperaturze wyższej niż 40°C (104°F) do czyszczenia panelu przedniego. Może to spowodować deformację i przebarwienie panelu.

## Czyszczenie filtra powietrza

Zatkany filtr powietrza zmniejsza wydajność chłodzenia klimatyzatora i może również spowodować uszkodzenia na twoim zdrowiu. Czyść filtr co dwa tygodnie.

1. Unieś przedni panel jednostki wewnętrznej.
2. Chwyć za uchwyt na końcu filtra, unieś go w górę i następnie lekko pociągnij do siebie.
3. Pociągnij w dół aby wyciągnąć filtr.
4. Jeżeli filtr wyposażony jest w filtr odświeżający powietrze, należy go wypiąć z dużego filtra. Wyczyść odświeżający filtr powietrza przenośnym odkurzaczem.
5. Wyczyść duży filtr ciepłą wodą z mydłem. Upewnij się, że używasz łagodnego detergentu.

6. Wypłucz filtr pod czystą wodą, a następnie usuń nadmiar wody.
7. Pozostaw do wyschnięcia w suchym i chłodnym miejscu; nie wystawiaj filtra na bezpośrednie działanie promieni słonecznych.
8. Po wysuszeniu filtra, przymocuj filtr odświeżający powietrze do dużego filtra, a następnie wsuń całość do jednostki wewnętrznej.
9. Zamknij przedni panel jednostki wewnętrznej.

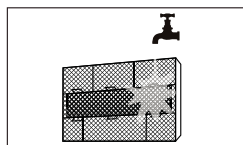
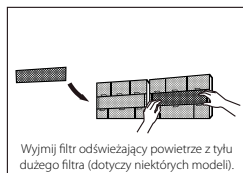
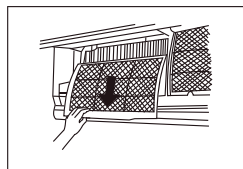
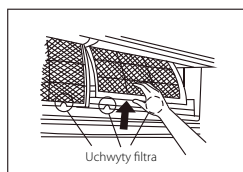

Rys. 5.1

### ! UWAGA

Nie dotykaj (plazmowego) filtra odświeżającego powietrze przez co najmniej 10 minut po wyłączeniu urządzenia.

## ! UWAGA

- Przed wymianą filtra lub czyszczeniem należy wyłączyć jednostkę i odłączyć ją od źródła zasilania.
- Podczas wyjmowania filtra nie wolno dotykać metalowych części wewnątrz jednostki. Ostre, metalowe krawędzie mogą spowodować obrażenia.
- Nie wolno używać wody do czyszczenia wnętrza klimatyzatora. Może to zniszczyć izolację i spowodować porażenie prądem.
- Nie wystawiaj filtra na bezpośrednie działanie promieni słonecznych. Może to spowodować skurczenie się filtra.

## Funkcje przypomnienia dla filtra powietrza (opcjonalnie)

### Funkcja przypomnienia o czyszczeniu filtra

Po 240 godzinach pracy, na wyświetlaczu jednostki wewnętrznej zostanie wyświetlony pulsujący symbol „CL”. Funkcja ta ma na celu przypomnienie o konieczności wyczyszczenia filtra. Po 15 sekundach przywrócony zostanie poprzedni widok wyświetlacza.

Aby wyłączyć sygnalizację, naciśnij 4 razy przycisk **LED** na pilocie lub naciśnij 3 razy przycisk **ręcznego sterowania**. Jeżeli funkcja nie zostanie zresetowana, wskaźnik „CL” będzie ponownie pulsował po załączeniu urządzenia.

### Funkcja przypomnienia o wymianie filtra

Po 2880 godzinach pracy, na wyświetlaczu jednostki wewnętrznej zostanie wyświetlony pulsujący symbol „nF”. Funkcja ta ma na celu przypomnienie o konieczności wymiany filtra. Po 15 sekundach przywrócony zostanie poprzedni widok wyświetlacza.

Aby wyłączyć sygnalizację, naciśnij 4 razy przycisk **LED** na pilocie lub naciśnij 3 razy przycisk **ręcznego sterowania**. Jeżeli funkcja nie zostanie zresetowana, wskaźnik „nF” będzie ponownie pulsował po załączeniu urządzenia.

## ! UWAGA

- Konserwacja i czyszczenie jednostki zewnętrznej powinny być wykonywane przez autoryzowanego dystrybutora lub punkt serwisowy.
- Wszelkie naprawy jednostki muszą być wykonywane przez autoryzowanego dystrybutora lub punkt serwisowy.

## Konserwacja – dłuższa przerwa w użytkowaniu

Jeżeli przewidujesz dłuższą przerwę w pracy urządzenia, wykonaj następujące czynności:

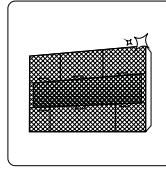

Wyczyść wszystkie filtry



Załącz pracę w trybie WENTYLACJI aż do całkowitego osuszenia jednostki



Wyłącz jednostkę i odłącz ją od źródła zasilania

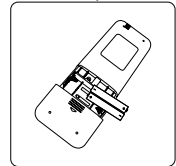

Wyjmij baterie z pilota

## Konserwacja – inspekcja przedsezonowa

Po długiej przerwie w pracy urządzenia lub przed rozpoczęciem okresu częstego użytkowania, należy wykonać następujące czynności:

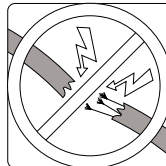

Sprawdź stan przewodów

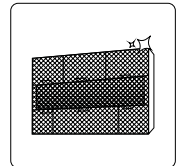

Wyczyść wszystkie filtry



Sprawdź szczelność instalacji

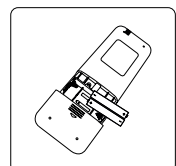

Wymień baterie



Upewnij się, że wlot i wylot powietrza nie jest zablokowany

# Wykrywanie i usuwanie usterek

# 4

## ! ŚRODKI BEZPIECZEŃSTWA

W przypadku wystąpienia KTÓREJKOLWIEK z poniższych sytuacji, należy natychmiast wyłączyć urządzenie!

- Przewód zasilający jest uszkodzony lub wyjątkowo gorący.
- Czuć zapach spalenizny.
- Jednostka emituje głośne lub nieprawidłowe dźwięki.
- Często przepala się bezpiecznik lub załącza się zabezpieczenie.
- Z jednostki wycieka woda lub przedostały się do niej inne przedmioty.

**NIE PRÓBUJ NAPRAWIAĆ TYCH USTEREK WE WŁASNYM ZAKRESIE! NALEŻY NATYCHMIAST SKONTAKTOWAĆ SIĘ Z AUTORYZOWANYM PUNKTEM SERWISOWYM!**

## Typowe problemy

Poniższe problemy nie są usterekami i w większości przypadków nie wymagają naprawy.

Problem	Możliwa przyczyna
<b>Jednostka nie uruchamia się po naciśnięciu przycisku WŁ./WYŁ.</b>	Jednostka wyposażona jest w zabezpieczenie przeciążeniowe, które uniemożliwia jej ponowne załączenie przez 3 minuty od wyłączenia.
<b>Jednostka przelącza się z pracy w trybie CHŁODZENIE/GRZANIE na tryb WENTYLACJI</b>	Jednostka może zmienić swoje ustawienia aby uniknąć oblodzenia wymiennika. Kiedy temperatura wzrośnie, jednostka ponownie uruchomi pracę w poprzednio wybranym trybie.
	Osiągnięto punkt nastawy, w którym jednostka zatrzymuje sprężarkę. Urządzenie wznowi pracę kiedy temperatura ulegnie ponownym wahaniom.
<b>Jednostka wewnętrzna emituje białą parę</b>	W przypadku wysokiej wilgotności występuje większa różnica temperatur pomiędzy powietrzem w pomieszczeniu a powietrzem klimatyzowanym, co może spowodować emisję białej pary.
<b>Jednostki wewnętrzna i zewnętrzna emitują białą parę</b>	Kiedy jednostka zostanie ponownie uruchomiona w trybie GRZANIA po pracy w trybie odszraniania, może być emitowana biała para z powodu wilgoci pochodzącej z procesu odszraniania.



<b>Problem</b>	<b>Możliwa przyczyna</b>
<b>Jednostka wewnętrzna emituje hałas</b>	Żaluzje na wylocie powietrza powracające do swojego pierwotnego położenia generują dźwięk szumu powietrza.
	Po pracy w trybie GRZANIA, z urządzenia może dochodzić skrzypienie wywołane rozszerzaniem i kurczeniem się elementów jednostki wykonanych z tworzywa sztucznego.
<b>Jednostki wewnętrzna i zewnętrzna emitują hałas</b>	Niskie syczenie słyszalne podczas pracy: jest to normalne działanie, spowodowane przepływem czynnika chłodniczego w instalacji jednostki wewnętrznej i zewnętrznej.
	Niskie syczenie słyszalne przy uruchomieniu urządzenia, zatrzymaniu pracy lub podczas odszraniania: jest to normalny dźwięk, spowodowany zatrzymaniem przepływu czynnika lub zmiany kierunku jego przepływu.
	Trzeszczenie: rozszerzanie i kurczenie się elementów z tworzywa sztucznego i metalu, spowodowane zmianami temperatury podczas pracy może generować taki hałas.
<b>Jednostka zewnętrzna emituje hałas</b>	Jednostka emituje różne dźwięki w zależności od aktualnego trybu pracy.
<b>Z jednostki wewnętrznej lub zewnętrznej wydobywa się kurz</b>	W jednostce może gromadzić się kurz podczas długich okresów przestoju, który zostanie wydmuchany po uruchomieniu urządzenia. Zjawisko to można ograniczyć przykrywając urządzenie na czas dłuższych okresów przestoju.
<b>Klimatyzator emituje nieprzyjemny zapach</b>	Urządzenie może pochłaniać zapachy z otoczenia (takie jak zapach mebli, gotowania, dym papierosowy itd), które będą emitowane podczas pracy.
	Filtry klimatyzatora pokryły się pleśnią i wymagają czyszczenia.
<b>Wentylator jednostki zewnętrznej nie pracuje</b>	Podczas pracy, prędkość wentylatora jest kontrolowana w celu optymalizacji działania urządzenia.
<b>Praca klimatyzatora jest nieregularna, nieprzewidywalna lub urządzenie nie reaguje na polecenia</b>	Zakłócenia powodowane przez wzmacniacze i wieże telefonii komórkowej mogą powodować nieprawidłowe działanie urządzenia. W takim przypadku należy: <ul style="list-style-type: none"> <li>• Odłączyć urządzenie od źródła zasilania i ponownie podłączyć.</li> <li>• Nacisnąć przycisk ON / OFF pilota aby zrestartować pracę.</li> </ul>

**UWAGA:** Jeśli problem nie ustąpi należy skontaktować się z dystrybutorem lub najbliższym centrum obsługi klienta. Przedstaw szczegółowy opis usterki urządzenia oraz podaj numer modelu.

## Wykrywanie i usuwanie usterek

W przypadku wystąpienia problemu, prosimy sprawdzić poniższe punkty przed skontaktowaniem się z serwisem.

Problem	Możliwa przyczyna	Rozwiązanie
<b>Niewystarczająca wydajność chłodzenia</b>	Nastawa temperatury może być wyższa od temperatury w pomieszczeniu	Ustaw niższą temperaturę
	Wymiennik ciepła jednostki wewnętrznej lub zewnętrznej urządzenia jest brudny	Wyczyść wymiennik ciepła
	Filtr powietrza jest brudny	Zdemontuj filtr i wyczyść go zgodnie z instrukcjami
	Wlot lub wylot powietrza jest zablokowany	Wyłącz urządzenie, usuń przyczynę blokady i ponownie załącz urządzenie
	Drzwi i okna są otwarte	Upewnij się, że wszystkie drzwi i okna zostały zamknięte na czas pracy urządzenia
	Światło słoneczne wytwarza nadmierne ciepło	Zamknij i zasłoń okna w ciepłych okresach oraz podczas wysokiego nasłonecznienia
	Istnieje zbyt wiele źródeł ciepła w pomieszczeniu (ludzie, komputery, sprzęt elektroniczny, itp.)	Zmniejsz liczbę źródeł ciepła
	Mała ilość czynnika na skutek nieszczelności lub długiego użytkowania	Sprawdź, czy nie ma wycieków, napraw nieszczelność (w razie potrzeby) i uzupełnij czynnik chłodniczy
	Działa funkcja SILENCE	Funkcja SILENCE może ograniczyć wydajność urządzenia poprzez zmniejszenie częstotliwości pracy. Wyłącz funkcję SILENCE.

Problem	Możliwa przyczyna	Rozwiązanie
<b>Urządzenie nie działa</b>	Usterka zasilania	Poczekaj na przywrócenie zasilania
	Urządzenie jest wyłączone	Włącz zasilanie
	Przepalony bezpiecznik	Wymień bezpiecznik
	Zużyte baterie pilota zdalnego sterowania	Wymień baterie
	Załączenie 3-minutowego zabezpieczenia jednostki	Odczekaj trzy minuty po załączeniu jednostki
	Aktywny programator	Wyłącz programator
<b>Urządzenie często załącza się i wyłącza</b>	Ilość czynnika chłodzącego w układzie jest za duża lub za mała	Sprawdź szczelność instalacji i uzupełnij ilość czynnika
	Do instalacji dostał się nieskompresowany gaz lub wilgoć	Opróżnij i ponownie naładuj układ czynnikiem chłodniczym
	Sprężarka jest uszkodzona	Wymień sprężarkę
	Za wysokie lub zbyt niskie ciśnienie	Zamontuj presostat do regulacji ciśnienia
<b>Niewystarczająca wydajność grzania</b>	Temperatura zewnętrzna jest niższa niż 7°C (44,5°F)	Użyj pomocniczego urządzenia grzewczego
	Chłodne powietrze dostaje się przez drzwi i okna	Upewnij się, że wszystkie drzwi i okna są zamknięte podczas pracy urządzenia
	Mała ilość czynnika na skutek nieszczelności lub długiego użytkowania	Sprawdź szczelność, usuń przyczynę wycieku (jeśli to konieczne) i uzupełnij czynnik
<b>Kontrolki nieprzerwanie pulsują</b>	Klimatyzator może wyłączyć się lub kontynuować bezpieczną pracę. Jeżeli kontrolki nadal pulsują lub pojawiają się kody błędów, należy odczekać około 10 minut. Problem może rozwiązać się sam.	
<b>Na panelu wyświetlacza jednostki wewnętrznej pojawia się kod błędu:</b>	W przeciwnym razie, należy odłączyć klimatyzator od źródła zasilania, a następnie podłączyć go ponownie. Uruchom klimatyzator.	
<ul style="list-style-type: none"> <li>• E0, E1, E2...</li> <li>• P1, P2, P3...</li> <li>• F1, F2, F3...</li> </ul>	Jeśli problem będzie się powtarzał, należy odłączyć urządzenie od zasilania i skontaktuj się z najbliższym punktem serwisowym.	

**UWAGA:** Jeśli problem nie ustąpi po wykonaniu powyższych weryfikacji, należy natychmiast wyłączyć urządzenie i skontaktować się z autoryzowanym centrum serwisowym.

# Europejskie wytyczne w zakresie utylizacji

# 5

Urządzenie zawiera czynnik chłodniczy i inne potencjalnie niebezpieczne materiały. Prawnie wymagane jest specjalne postępowanie w zakresie zbiórki i przetwarzania tego typu urządzeń. Produkt ten **nie może** być usuwany jako odpad gospodarstwa domowego.

W celu pozbycia się urządzenia można:

- Zutylizować je w wyznaczonym punkcie zbiórki zużytego sprzętu elektrycznego.
- Przekazać stare urządzenie nieodpłatnie sprzedawcy przy zakupie nowego urządzenia.
- Przekazać urządzenie nieodpłatnie producentowi.
- Sprzedać urządzenie autoryzowanemu punktowi zbiórki złomu.

## Szczególna uwaga

Pozostawienie tego urządzenia w lesie lub innym obszarze przyrodniczym zagraża zdrowiu i jest negatywne dla środowiska. Substancje niebezpieczne mogą wyciec do wód gruntowych i zostać wprowadzone się do łańcucha pokarmowego.

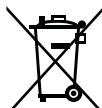

**Konstrukcja i specyfikacje mogą ulec zmianie bez wcześniejszego powiadomienia o modyfikacji produktu. Szczegółowe informacje dostępne są u dystrybutora lub producenta.**

# **PILOT ZDALNEGO STEROWANIA**

## Instrukcja obsługi

Dziękujemy za wybór naszego produktu.

Dla zapewnienia prawidłowej obsługi, zapoznaj się z instrukcją i przechowuj ją do wykorzystania w przyszłości.

W przypadku zagubienia instrukcji obsługi, skontaktuj się z lokalnym dystrybutorem lub odwiedź stronę [www.kaisai.pl](http://www.kaisai.pl) lub prześlij wiadomość email na adres: [handlowy@kaisai.pl](mailto:handlowy@kaisai.pl), w celu uzyskania wersji elektronicznej instrukcji.

# SPIS TREŚCI

Specyfikacje pilota.....	23
Funkcje przycisków.....	24
Obsługa pilota.....	26
Wskaźniki na wyświetlaczu pilota.....	27
Obsługa podstawowych funkcji.....	28
Obsługa zaawansowanych funkcji.....	35

## Specyfikacje pilota

<b>Model</b>	<b>RG57A4(B)BGEF, RG57A6(B)BGEF</b>
Napięcie znamionowe	3.0V (suche baterie R03/LR03 ×2)
Zasięg odbioru sygnału	8m
Temperatura pracy	-5°C~60°C

## Funkcje przycisków

Przed rozpoczęciem korzystania z nowego klimatyzatora, zapoznaj się z dołączonym do niego pilotem zdalnego sterowania. Poniżej przedstawiono krótkie wprowadzenie do samego pilota zdalnego sterowania. Informacje na temat sterowania klimatyzatorem dostępne są w rozdziale **Obsługa podstawowych funkcji**.

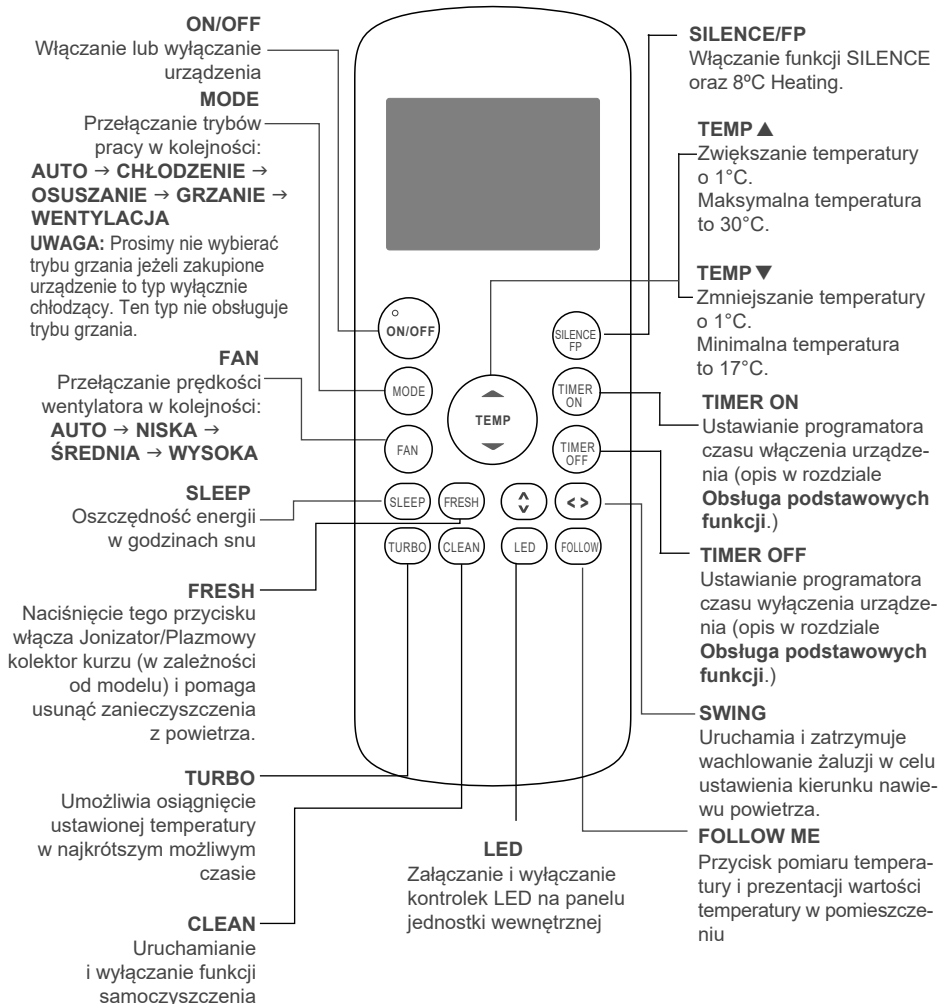

Model: RG57A4(B)BGEF

## Funkcje przycisków

Przed rozpoczęciem korzystania z nowego klimatyzatora, zapoznaj się z dołączonym do niego pilotem zdalnego sterowania. Poniżej przedstawiono krótkie wprowadzenie do samego pilota zdalnego sterowania. Informacje na temat sterowania klimatyzatorem dostępne są w rozdziale **Obsługa podstawowych funkcji**.

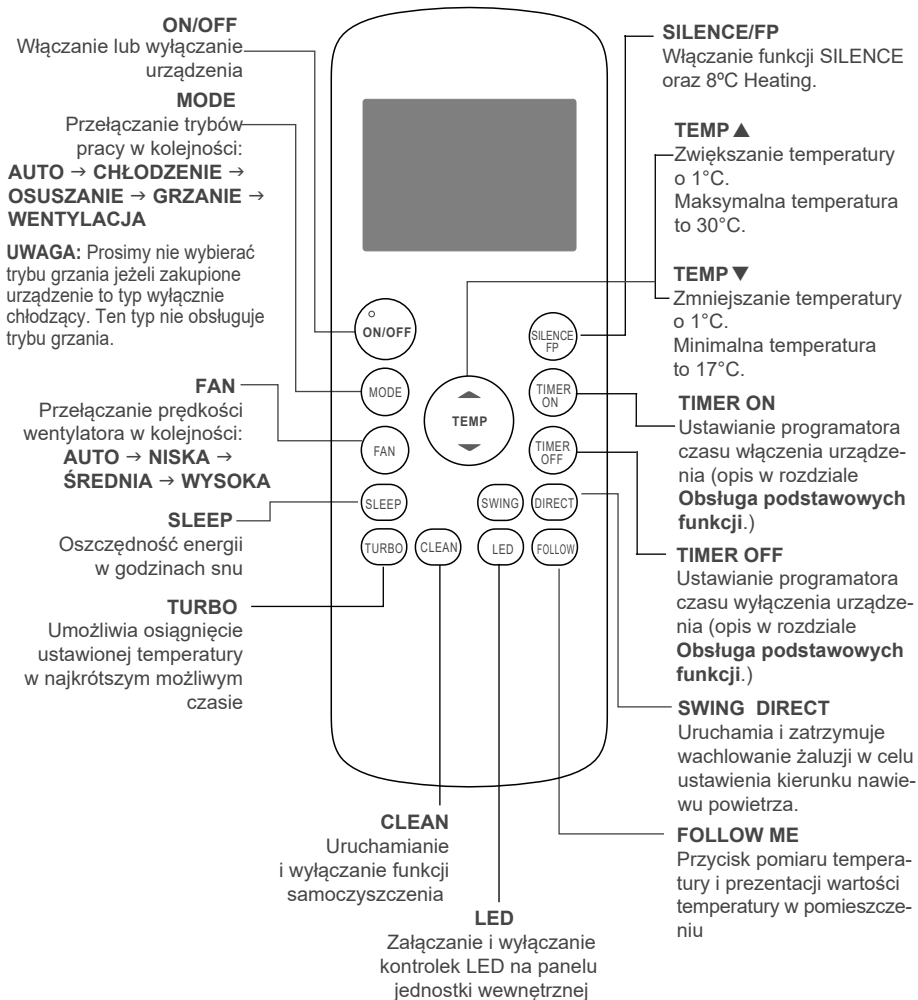

Model: RG57A6(B)BGEF



## Obsługa pilota

### NIE ZNASZ DZIAŁANIA FUNKCJI?

Odnies się do rozdziału „Obsługa podstawowych funkcji” oraz „Obsługa zaawansowanych funkcji” w niniejszej instrukcji, w których szczegółowo opisano sposób obsługi klimatyzatora.

### SPECJALNA INFORMACJA

- Układ przycisków na urządzeniu może nieznacznie różnić się od przedstawionego poniżej przykładu.
- Jeżeli jednostka wewnętrzna nie obsługuje którejś z funkcji, naciśnięcie na pilocie dedykowanego jej przycisku nie spowoduje żadnej zmiany.
- W przypadku dużych różnic między rysunkiem pilota i opisem funkcji w INSTRUKCJI UŻYTKOWNIKA, obowiązywać będzie opis z INSTRUKCJI UŻYTKOWNIKA.

### Montowanie i wymiana baterii

Klimatyzator dostarczany jest z dwoma bateriami AAA. Przed rozpoczęciem korzystania z pilota, załaduj baterie.

1. Przesuń tylną osłonę pilota w dół, odkrywając komorę baterii.
2. Włóż baterie, zwracając uwagę na ułożenie biegunów (+) i (-), odpowiednio do oznaczeń na spodzie komory.
3. Ponownie nasuń osłonę baterii.

### ! UWAGI DOTYCZĄCE BATERII

Dla optymalnej pracy urządzenia:

- Nie mieszaj starych i nowych baterii lub baterii różnego typu.
- Nie pozostawiaj baterii w pilocie jeżeli nie planujesz używać go przez ponad 2 miesiące.

### UTYLIZACJA BATERII

Nie należy wyrzucać baterii razem z niesegregowanymi odpadami komunalnymi. Przestrzegaj przepisów lokalnych odnośnie właściwej utylizacji zużytych baterii.

### WSKAZÓWKI DOTYCZĄCE OBSŁUGI PILOTA

- Pilota należy używać w odległości 8 metrów od urządzenia.
- Po odebraniu sygnału pilota, jednostka nada sygnał dźwiękowy.
- Zasłony, inne przeszkody oraz bezpośrednie światło słoneczne mogą wpłynąć na odbiór sygnał podczerwieni.
- Wyjmij baterie jeżeli pilot nie będzie używany przez ponad 2 miesiące.

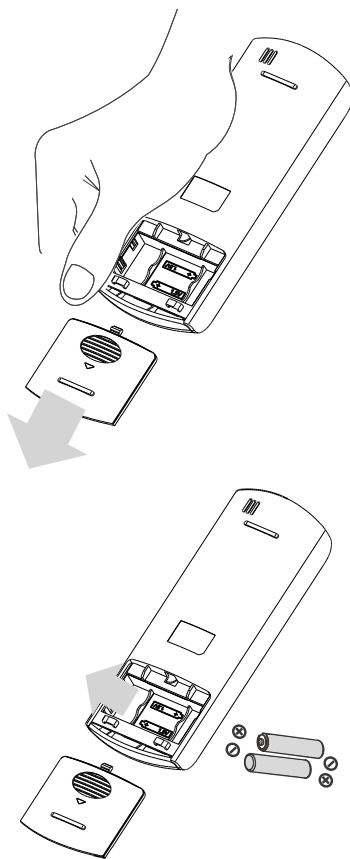

## Wskaźniki na wyświetlaczu pilota

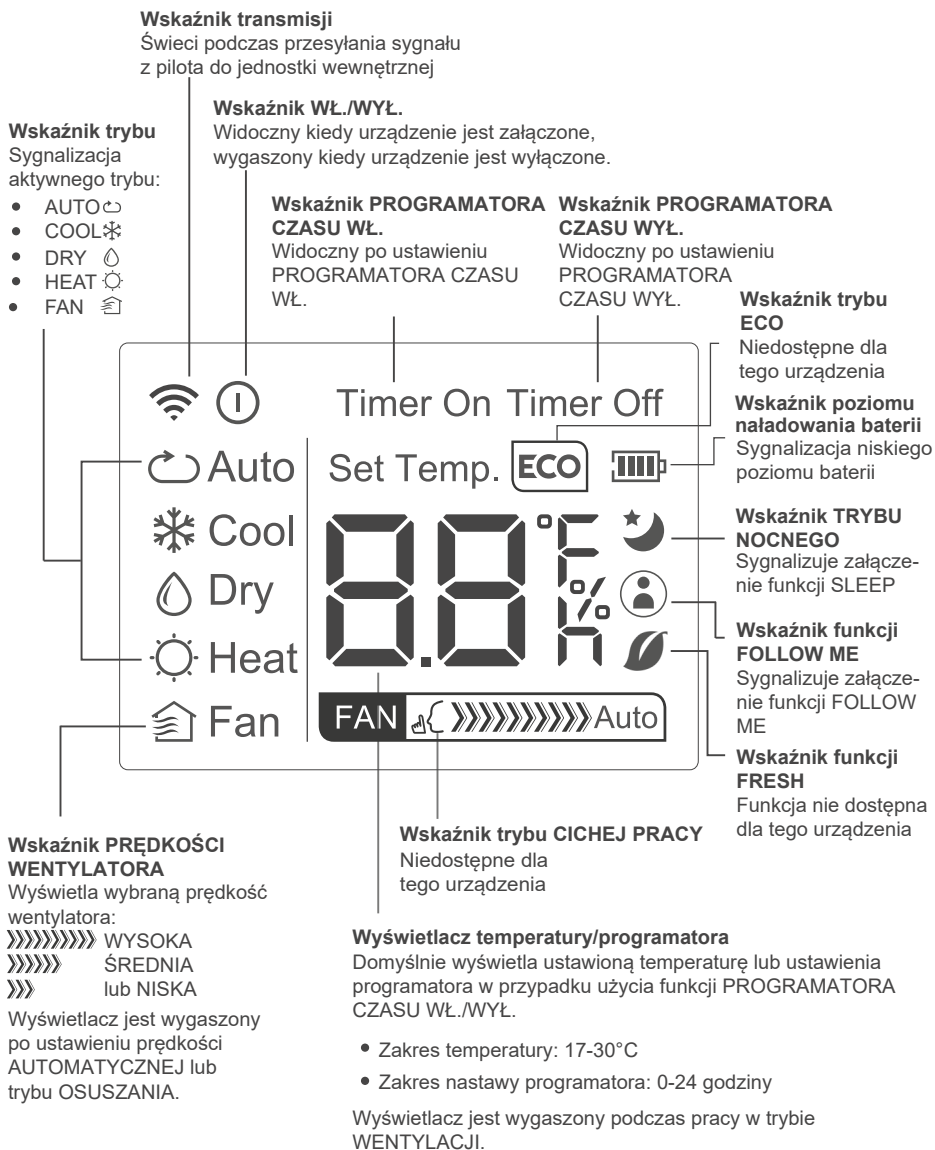

## Obsługa podstawowych funkcji

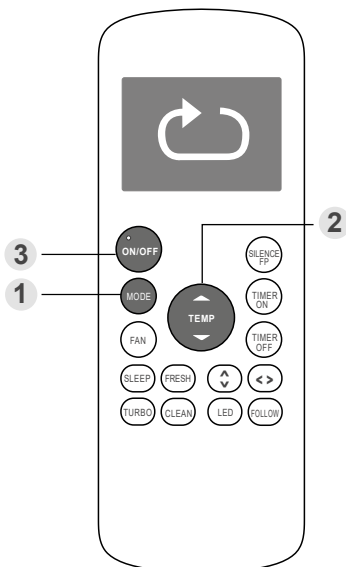

### NASTAWA TEMPERATURY

Zakres temperatury pracy dla urządzenia to 17-30°C. Nastawę temperatury można zwiększać lub zmniejszać ze skokiem 10°C.

### Praca w trybie AUTOMATYCZNYM

W trybie AUTO, urządzenie automatycznie wybierze tryb CHŁODZENIA, WENTYLACJI, OGRZEWANIA lub OSUSZANIA, w zależności od ustawionej temperatury.

1. Naciśnij przycisk **MODE** aby wybrać tryb Auto.
2. Ustaw żadaną temperaturę za pomocą przycisków **Temp ▲** lub **Temp ▼**.
3. Naciśnij przycisk **ON/OFF** aby załączyć urządzenie.

**UWAGA:** W trybie AUTO nie można ustawiać prędkości wentylatora.

### Praca w trybie CHŁODZENIA

1. Naciśnij przycisk **MODE** aby wybrać tryb **CHŁODZENIA**.
2. Ustaw żadaną temperaturę za pomocą przycisków **Temp ▲** lub **Temp ▼**.
3. Naciśnij przycisk **FAN** aby ustawić prędkość wentylatora: AUTO, NISKA, ŚREDNIA lub WYSOKA.
4. Naciśnij przycisk **ON/OFF** aby załączyć urządzenie.

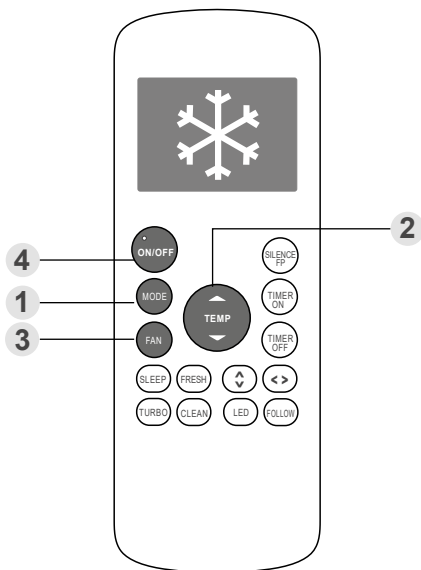

## Obsługa podstawowych funkcji

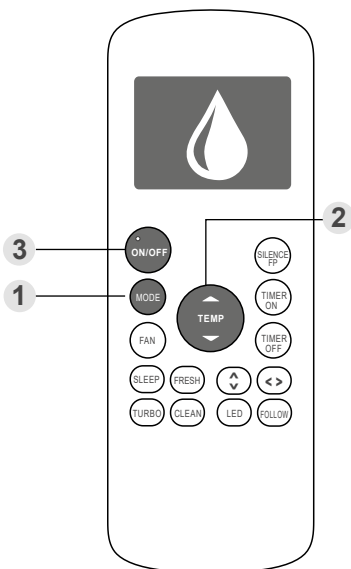

### Tryb OSUSZANIA (DRY)

1. Naciśnij przycisk **MODE** aby wybrać tryb **OSUSZANIA**.
2. Ustaw żądaną temperaturę za pomocą przycisków **Temp** ▲ lub **Temp** ▼.
3. Naciśnij przycisk **ON/OFF** aby załączyć urządzenie.

**UWAGA:** W trybie OSUSZANIA nie można ustawić **prędkości wentylatora**.

### Tryb WENTYLACJI (FAN)

1. Naciśnij przycisk **MODE** aby wybrać tryb **WENTYLACJI**.
2. Naciśnij przycisk **FAN** aby ustawić wybraną prędkość wentylatora: AUTO, NISKA, ŚREDNIA lub WYSOKA.
3. Naciśnij przycisk **ON/OFF** aby załączyć urządzenie.

**UWAGA:** W trybie WENTYLACJI nie można ustawiać temperatury. Temperatura nie będzie wyświetlana na ekranie LCD.

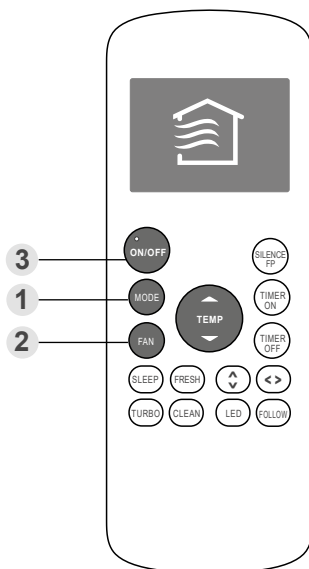

## Obsługa podstawowych funkcji

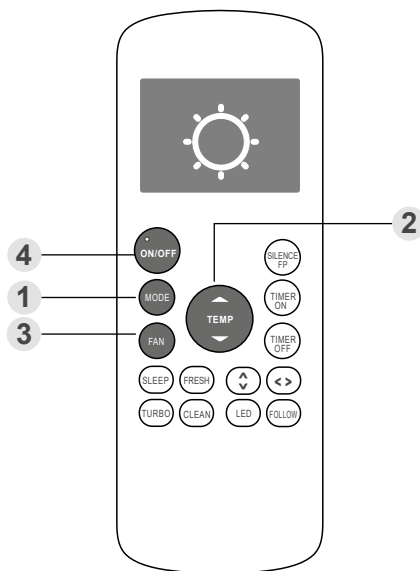

### Tryb GRZANIA (HEAT)

1. Naciśnij przycisk **MODE** aby wybrać tryb **GRZANIA**.
2. Ustaw żądaną temperaturę za pomocą przycisków **Temp ▲** lub **Temp ▼**.
3. Naciśnij przycisk **FAN** aby ustawić wybraną prędkość wentylatora: AUTO, NISKA, ŚREDNIA lub WYSOKA.
4. Naciśnij przycisk **ON/OFF** aby załączyć urządzenie.

**UWAGA:** Wraz ze spadkiem temperatury zewnętrznej, wydajność urządzenia w trybie GRZANIA może spaść. W takiej sytuacji, zalecamy korzystanie z klimatyzatora we współpracy z innym urządzeniem grzewczym.

## Ustawienia funkcji PROGRAMATORA

Klimatyzator wyposażony jest w dwie funkcje czasowe:

- **TIMER ON** – ustawia czas, po którym urządzenie włączy się automatycznie.
- **TIMER OFF** – ustawia czas, po którym urządzenie wyłączy się automatycznie.

### Funkcja PROGRAMATORA CZASU WŁĄCZENIA

Funkcja PROGRAMATORA CZASU WŁĄCZENIA pozwala ustawić przedział czasu, po którym urządzenie włączy się automatycznie, np. po powrocie do domu z pracy.

1. Naciśnij przycisk **TIMER ON**. Domyślnie, na ekranie pojawi się ostatni ustawiony czas oraz „h” (wskazujące godzinę).

**Uwaga:** Liczba ta wskazuje ilość czasu, od bieżącego momentu, po którym urządzenie ma się włączyć.

Na przykład, jeżeli ustawisz PROGRAMATOR CZASU WŁĄCZENIA na 2 godziny, na ekranie pojawi się „2.0 h” i urządzenie włączy się po upływie 2 godzin.

2. Naciskaj przycisk **TIMER ON** kilkakrotnie aż do ustawienia żądanego czasu włączenia urządzenia.
3. Odczekaj 2 sekundy aż funkcja **TIMER ON** zostanie aktywowana. Wyświetlacz cyfrowy pilota powróci do prezentacji temperatury.

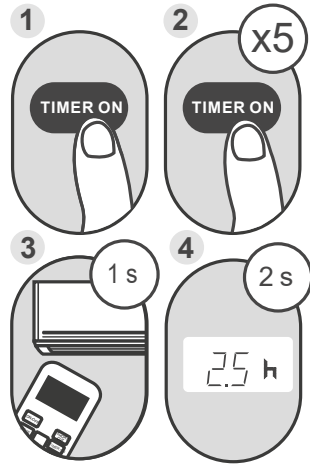

**Przykład:** Ustawienie urządzenia aby załączyło się po upływie 2,5 godziny.

## Funkcja PROGRAMATORA CZASU WYŁĄCZENIA

Funkcja PROGRAMATORA CZASU WYŁĄCZENIA pozwala ustawić przedział czasu, po którym urządzenie wyłączy się automatycznie, np. rano gdy wstajesz.

1. Naciśnij przycisk **TIMER OFF**. Domyślnie, na ekranie pojawi się ostatni ustawiony czas oraz „h” (wskazujące godziny).

**Uwaga:** Liczba ta wskazuje ilość czasu, od bieżącego momentu, po którym urządzenie ma się wyłączyć.

Na przykład, jeżeli ustawisz PROGRAMATOR CZASU WYŁĄCZENIA na 2 godziny, na ekranie pojawi się „2.0 h” i urządzenie wyłączy się po upływie 2 godzin.

2. Naciskaj przycisk **TIMER OFF** kilkakrotnie aż do ustawienia żadanego czasu wyłączenia urządzenia.
3. Odczekaj 2 sekundy aż funkcja TIMER OFF zostanie aktywowana. Wyświetlacz cyfrowy pilota powróci do prezentacji temperatury.

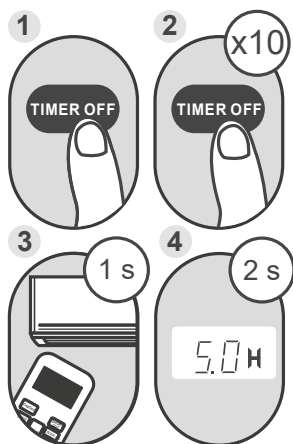

**Przykład:** Ustawienie urządzenia aby wyłączyło się po upływie 5 godziny.

**UWAGA:** Ustawiając funkcję PROGRAMATORA CZASU WŁ. lub WYŁ. do 10 godzin, czas będzie narastać ze skokiem 30 minut, po każdym naciśnięciu przycisku. Powyżej 10 i do 24 godzin, czas będzie narastać ze skokiem 1 godziny. Po przekroczeniu 24 godzin, programator rozpocznie naliczanie czasu od 0. Każdą z funkcji można wyłączyć, ustawiając jej programator na „0.0 h”.

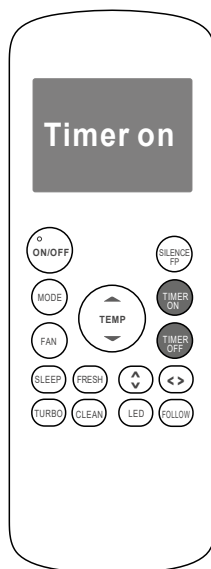

Kontynuuj naciskanie przycisku **TIMER ON** lub **TIMER OFF** aż do osiągnięcia żadanego czasu.

## Jednoczesne ustawianie PROGRAMATORA CZASU WŁĄCZENIA i WYŁĄCZENIA

Należy pamiętać, że przedziały czasowe ustawiane dla obu funkcji dotyczą godzin po bieżącym czasie. Na przykład, jeżeli aktualnie jest godzina 13:00, a urządzenie ma załączyć się automatycznie o 19:00; klimatyzator ma pracować przez dwie godziny i wyłączyć się automatycznie o 21:00 - w tym celu należy wykonać poniższe operacje:

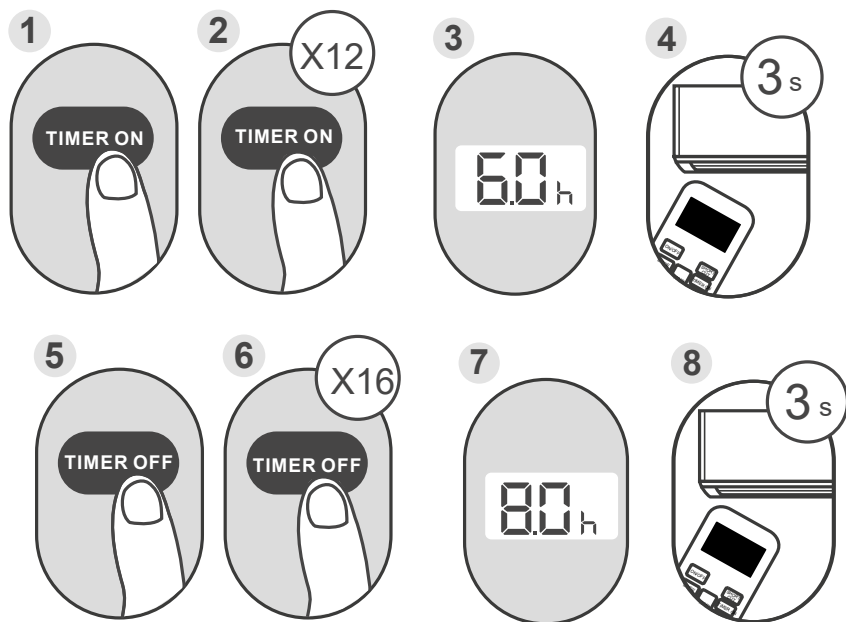



**Przykład:** ustawienie aby urządzenie włączyło się po 3 godzinach, pracowało przez 2 godziny i następnie wyłączyło się (patrz poniższy rysunek).

### Wyświetlacz pilota

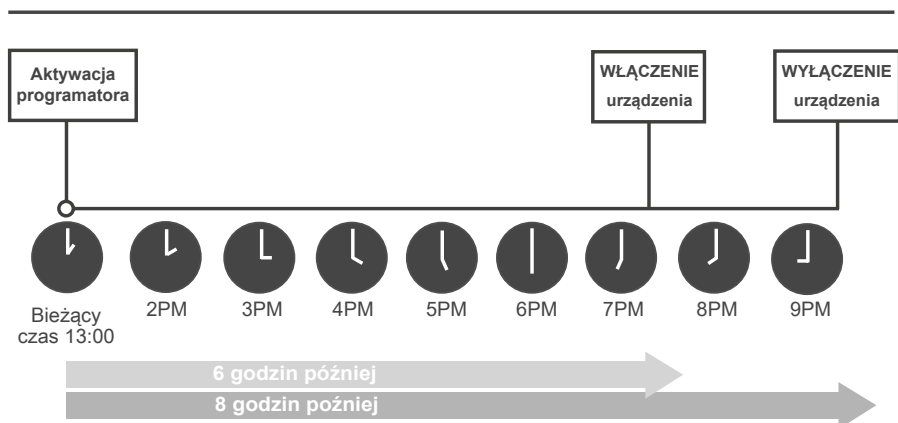
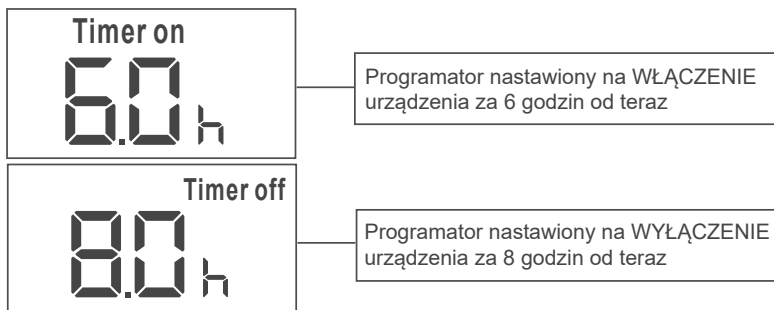

## Obsługa zaawansowanych funkcji

### Funkcja TURBO

Urządzenie z załączoną funkcją TURBO pracuje ze zwiększoną wydajnością w celu osiągnięcia ustawionej temperatury w jak najkrótszym czasie.

- Po naciśnięciu przycisku **TURBO** w trybie CHŁODZENIA, urządzenie będzie nawiewać chłodne powietrze z maksymalną, dostępną prędkością wentylatora, aby przyspieszyć proces chłodzenia.
- Po naciśnięciu przycisku **TURBO** w trybie GRZANIA, załączona zostanie nagrzewnica elektryczna (dla jednostek w nią wyposażonych), która przyspieszy proces grzania.

### Funkcja SELF CLEAN

Bakterie przenoszone drogą powietrzną mogą rozwijać się w wilgoci, skraplającej się na wymiennikach ciepła urządzenia. Przy regularnym użytkowaniu, większość wilgoci zostaje odparowana z urządzenia. Po naciśnięciu przycisku **SELF CLEAN**, urządzenie załączy funkcję automatycznego samoczyszczenia. Cykl czyszczenia trwa 30 minut, a po jego zakończeniu urządzenie wyłączy się automatycznie. Naciśnięcie przycisku **SELF CLEAN** w trakcie trwania cyklu, anuluje działanie funkcji i wyłączy urządzenie.

Częstotliwość używania funkcji **SELF CLEAN** jest nieograniczona.

**Uwaga:** Funkcję tę można załączyć wyłączyć w trybie CHŁODZENIA lub OSUSZANIA.

### Funkcja FOLLOW ME

Po załączeniu funkcji FOLLOW ME pilot zmierzy temperaturę jego aktualnego otoczenia. W trybie AUTO, CHŁODZENIE lub GRZANIE, dzięki pomiarowi temperatury w pomieszczeniu przez pilota (zamiast przez samą jednostkę wewnętrzną), klimatyzator zoptymalizuje temperaturę w otoczeniu użytkownika i zapewni maksymalny komfort.

1. Naciśnij przycisk **FOLLOW ME** aby załączyć funkcję. Pilot będzie przysyłał sygnał z danymi temperatury do jednostki wewnętrznej co trzy minuty.
2. Naciśnij przycisk **FOLLOW ME** ponownie aby wyłączyć tę funkcję.

### Funkcja SWING

**Dla modelu RG57A4(B)BGEF:**  
**Przycisk <> SWING**

Służy do zatrzymywania i uruchamiania automatycznego wachlowania pionowej żaluzji oraz ustawianiażądanego kierunku nawiewu lewo/prawo. Każde naciśnięcie przycisku zmienia kąt ustawienia żaluzji o 6 stopni. Naciśnięcie i przytrzymanie przycisku przez ponad 2 sekundy uruchamia wachlowanie żaluzji.

**Przycisk  $\wedge$   $\nabla$  SWING**

Służy do zatrzymywania i uruchamiania automatycznego wachlowania poziomej żaluzji oraz ustawianiażądanego kierunku nawiewu góra/dół. Każde naciśnięcie przycisku zmienia kąt ustawienia żaluzji o 6 stopni. Naciśnięcie i przytrzymanie przycisku przez ponad 2 sekundy uruchamia wachlowanie żaluzji.

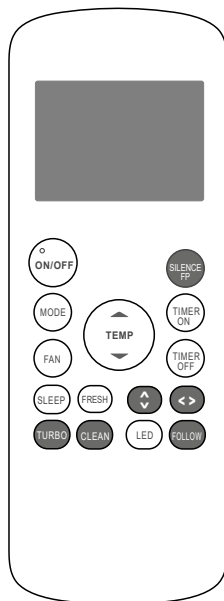

Model: RG57A4(B)BGEF

## Obsługa zaawansowanych funkcji

### Funkcja SILENCE/ FP (8°C Heating)

- Naciśnięcie i przytrzymanie przycisku przez ponad 2 sekundy aktywuje funkcje SILENCE/FP. Kolejne naciśnięcie i przytrzymanie przez ponad 2 sekundy wyłącza tę funkcję.
- Gdy funkcja SILENCE jest aktywna, sprężarka pracuje z niską częstotliwością, jednostka wewnętrzna pracuje również z niską prędkością nawiewu powietrza, co prowadzi do zmniejszenia hałasu i zapewnienia maksymalnego komfortu. Ze względu na niską wydajność pracy sprężarki, może to spowodować niewystarczające chłodzenie i ogrzewanie.
- Funkcja FP może być aktywowana tylko wtedy, gdy klimatyzator pracuje trybie ogrzewania. Urządzenie będzie utrzymywać temperaturę powietrza w pomieszczeniu 8C. Na wyświetlaczu jednostki wewnętrznej pojawi się symbol FP. Naciśnięcie jednego z przycisków ON / OFF, SLEEP, FP, MODE FAN SPEED, w górę lub w dół anuluje funkcję FP.

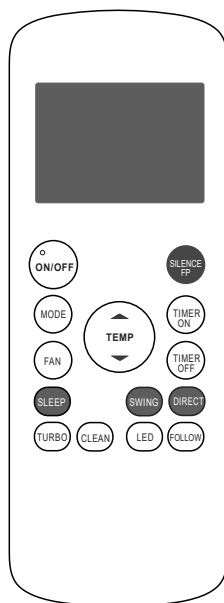

Model: RG57A6(B)BGEF

### Funkcja SWING

Dla modelu RG57A6(B)BGEF:

#### Przycisk SWING

Zatrzymywanie i uruchamianie automatycznego wachlowania poziomej żaluzji.

#### Przycisk DIRECT

Służy do ustawianiażądanego kierunku nawiewu góra/dół. Każde naciśnięcie przycisku zmienia kąt ustawienia żaluzji o 6 stopni.

### Funkcja SLEEP

Funkcja SLEEP pozwala obniżyć zużycie energii podczas snu (kiedy nie jest wymagane utrzymanie stałej temperatury komfortu). Funkcję tę można uruchomić wyłącznie za pomocą pilota.

**Uwaga:** Funkcji SLEEP nie można załączyć podczas pracy w trybie WENTYLACJI i OSUSZANIA.

# **ZESTAW SMART AC**

## Instrukcja obsługi

**WAŻNA INFORMACJA:**

Przed przystąpieniem do instalacji lub podłączenia urządzenia inteligentnego należy dokładnie zapoznać się z instrukcją. Instrukcję należy zachować do wykorzystania w przyszłości.

# SPIS TREŚCI

1. Specyfikacje.....	38
2. Środki ostrożności.....	38
3. Pobieranie i instalowanie aplikacji.....	39
4. Montaż zestawu smart.....	40
5. Rejestracja użytkownika.....	40
6. Konfiguracja sieci.....	41
7. Obsługa aplikacji.....	46
8. Specjalne funkcje.....	47
9. Uwagi.....	47

## DEKLARACJA ZGODNOŚCI

Niniejszym oświadczamy, że dostarczony sprzęt jest zgodny z zasadniczymi wymogami i innymi właściwymi przepisami Dyrektywy 1999/5/WE. Temat deklaracji zgodności można skonsultować z przedstawicielem handlowym.

## 1. SPECYFIKACJE

Model: OSK102

Standard: IEEE 802.11b/g/n

Typ anteny: zewnętrzna antena dookólna

Częstotliwość: WIFI 2.4G

Maksymalna moc nadawania: maks. 15 dBm

Temperatura pracy: 0°C~45°C/32°F~113°F

Wilgotność pracy: 10%~85%

Pobór mocy: DC 5V/300 Ma

## 2. ŚRODKI OSTROŻNOŚCI

Obsługa systemów: IOS, Android (Zalecany: IOS 7.0, Android 4.0).

### UWAGA:

- Ze względu na możliwość wystąpienia szczególnych okoliczności, wyraźnie stwierdzamy, że: nie wszystkie systemy Android i IOS są kompatybilne z aplikacją. Nie ponosimy odpowiedzialności za zdarzenia wynikające z niekompatybilności systemów.

### Bezpieczeństwo sieci bezprzewodowej

- Zestaw SMART obsługuje wyłącznie szyfrowanie WPA-PSK/WPA2-PSK oraz brak szyfrowania. Zalecane jest szyfrowanie WPA-PSK/WPA2-PSK.

### Uwaga

Więcej informacji dostępnych jest na internetowej stronie serwisowej. Dla prawidłowego odczytu kodu QR wymagany jest smartfon z kamerą o minimalnej rozdzielczości 5 milionów pikseli.

- Ze względu na zmienny stan sieci, mogą wystąpić dłuższe przerwy w dostawie usługi, wymagające ponownej konfiguracji sieci.
- Ze względu na zmienny stan sieci, proces sterowania może zostać przerwany. W takiej sytuacji, sygnalizacja na urządzeniu i w aplikacji może się różnić. Należy poczekać na przywrócenie połączenia.

**UWAGA:** Producent nie ponosi odpowiedzialności za zdarzenia i problemy spowodowane funkcjonowaniem Internetu, routera Wi-Fi i urządzeń inteligentnych. W celu uzyskania dodatkowej pomocy, prosimy o kontakt z dostawcą tych usług.

### 3. POBIERANIE I INSTALOWANIE APLIKACJI

**Uwaga:** Powyższe kody służą wyłącznie do pobrania aplikacji.



Kod QR typ A



Kod QR typ B

- Użytkownicy telefonów z systemem Android: zeskanuj kod QR typu A lub przejdź do sklepu internetowego google play, wyszukaj aplikację „Nethome Plus” i pobierz ją.
- Użytkownicy telefonów Iphone: zeskanuj kod QR typu B lub przejdź do sklepu internetowego App Store, wyszukaj aplikację „Nethome Plus” i pobierz ją.

## 4. MONTAŻ ZESTAWU SMART

1. Zdejmij ochronną nasadkę z zestawu SMART.

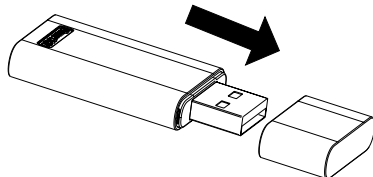

2. Otwórz przedni panel i podłącz zestaw SMART do wyznaczonego portu.

3. Naklej kod QR dostarczony z zestawem SMART na bocznym panelu urządzenia, upewnij się, że jego zeskanowanie za pomocą telefonu nie będzie utrudnione. Alternatywnie, użytkownik może zrobić zdjęcie kodu QR i zapisać go na swoim telefonie.

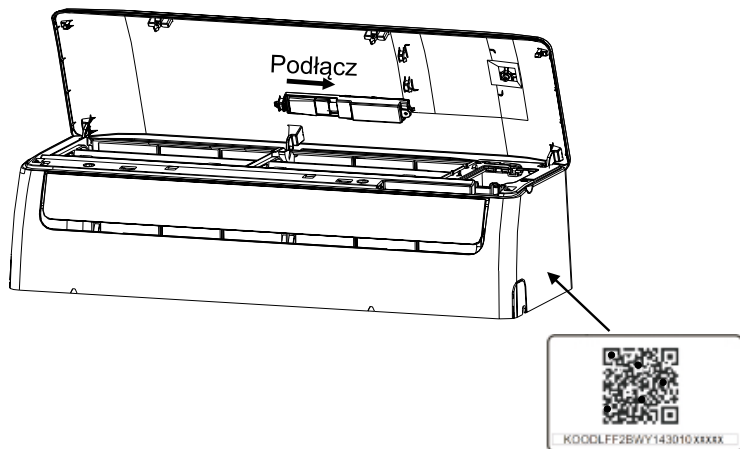

**OSTRZEŻENIE:** Interfejs ten jest kompatybilny wyłącznie z zestawem SMART dostarczonym przez producenta.

## 5. REJESTRACJA UŻYTKOWNIKA

Upewnij się, że twoje urządzenie mobilne jest połączone z routerem Wi-Fi. Przed rejestracją użytkownika i konfiguracją sieci należy również upewnić się, że router nawiązał połączenie z siecią Internet.

W przypadku gdy zapomnisz hasła, najlepiej zalogować się do skrzynki pocztowej i aktywować zarejestrowane konto klikając link.

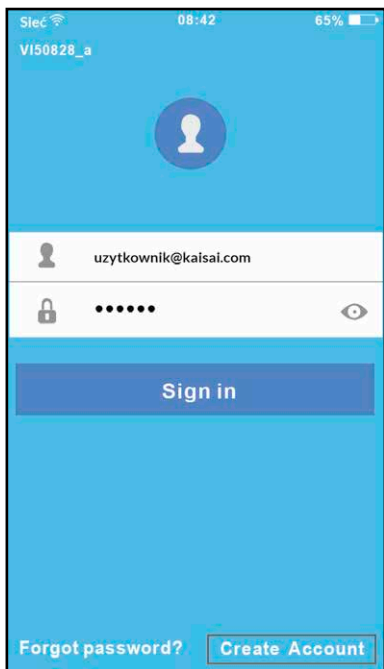

1. Kliknij na „Create Account”.

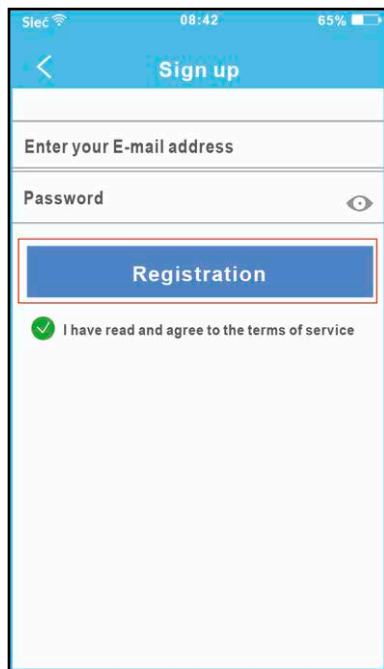

2. Wprowadź adres e-mail i hasło, następnie naciśnij przycisk „Registration”.

## 6. KONFIGURACJA SIECI

### Uwaga:

- Konieczne jest anulowanie („zapomnij sieć”) nawiązywania połączeń z innymi dostępnymi sieciami i upewnienie się, że system Android lub IOS łączy się wyłącznie z siecią Wi-Fi, którą chcesz skonfigurować.
- Upewnij się, że funkcja Wi-Fi w urządzeniu z systemem Android lub IOS funkcjonuje prawidłowo i możliwe jest automatyczne przywrócenie połączenia z oryginalną siecią Wi-Fi.

### Przypomnienie:

Kiedy praca klimatyzatora zacznie być sterowana za pomocą aplikacji, nie będzie można w tym celu użyć pilota klimatyzatora. Konieczne będzie zakończenie konfiguracji sieciowej lub zresetowanie zasilania klimatyzatora, aby móc sterować jego pracą za pomocą pilota. Alternatywnie, należy odczekać 8 minut na automatyczne wyjście klimatyzatora z trybu sterowania aplikacją.



## KONFIGURACJA SIECIOWA Z URZĄDZENIEM ANDROID

1. Upewnij się, że twoje urządzenie mobilne nawiązało połączenie z siecią Wi-Fi, której chcesz używać. Ponadto, należy „zapomnieć” pozostałe, nieużywane sieci Wi-Fi, ponieważ mogą zakłócić proces konfiguracji.

2. Odłącz zasilanie klimatyzatora.

3. Ponownie podłącz zasilanie klimatyzatora i w ciągu trzech minut, siedem razy naciśnij przycisk wyświetlacza cyfrowego lub przycisk trybu „nie przeszkadzaj”.

4. Pojawienie się na wyświetlaczu klimatyzatora symbolu AP oznacza, że moduł Wi-Fi klimatyzatora aktywował tryb aplikacji.

Niektóre modele klimatyzatorów nie wymagają wykonania czynności z punktu **2** aby załączyć tryb aplikacji.

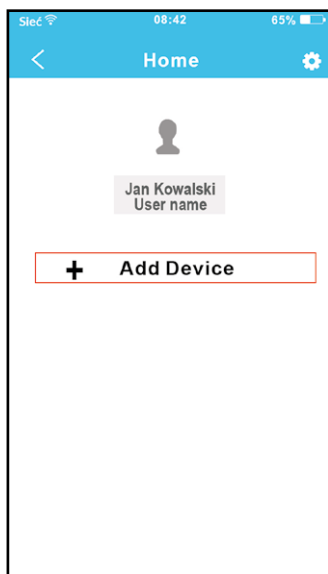

5. Naciśnij „+Add Device”.



6. Zeskakuj kod QR, dołączony do zestawu SMART.

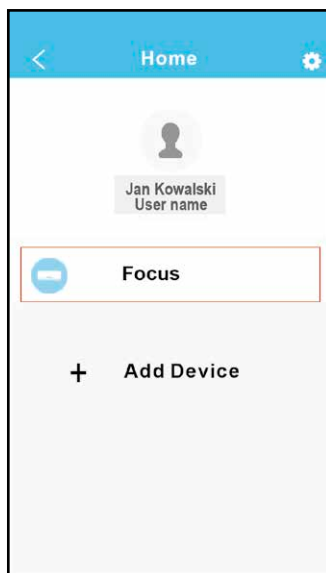
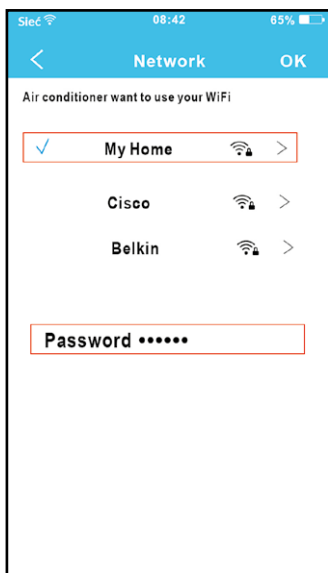

- Wybierz własną sieć Wi-Fi, na przykład My Home (powyższy rysunek należy traktować wyłącznie jako odniesienie).
- Wprowadź hasło własnego routera Wi-Fi i naciśnij OK.

- Jeżeli konfiguracja zakończy się powodzeniem, urządzenie będzie widoczne na liście.

## KONFIGURACJA SIECIOWA Z URZĄDZENIEM IOS

- Upewnij się, że twoje urządzenie mobilne nawiązało połączenie z siecią Wi-Fi, której chcesz używać. Ponadto, należy „zapomnieć” pozostałe, nieużywane sieci Wi-Fi, ponieważ mogą zakłócić proces konfiguracji.
- Odłącz zasilanie klimatyzatora (niektóre modele).
- Ponownie podłącz zasilanie klimatyzatora i w ciągu trzech minut, siedem razy naciśnij przycisk wyświetlacza cyfrowego lub przycisk trybu „nie przeszkadzaj”.
- Pojawienie się na wyświetlaczu klimatyzatora symbolu AP oznacza, że moduł Wi-Fi klimatyzatora aktywował tryb aplikacji.

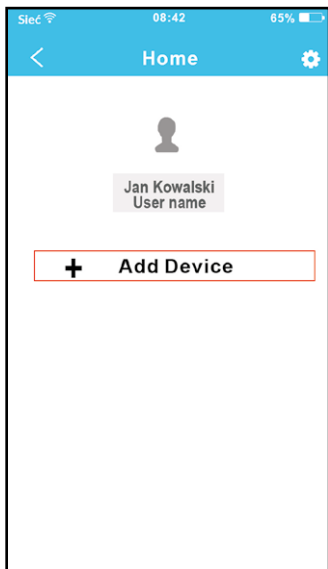

5. Naciśnij „+Add Device”.



6. Zeskaluj kod QR, dołączony do zestawu SMART.



7. Przeczytaj wyświetlone instrukcje i naciśnij przycisk „Home” aby powrócić do interfejsu urządzenia.

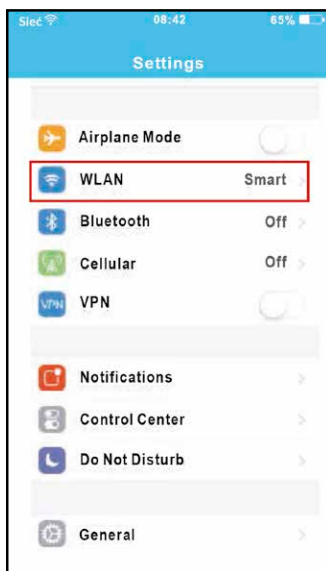

8. Naciśnij przycisk „Settings” aby przejść do strony z ustawieniami, wybierz WLAN/WIFI.

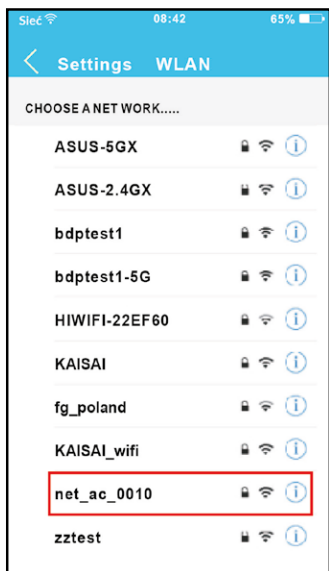

9. Wybierz net\_ac\_XXXX

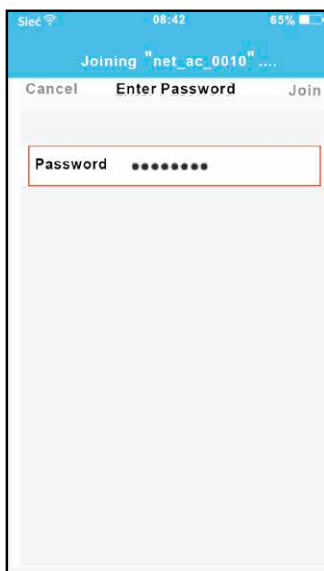

10. Wpisz domyślne hasło: 12345678 i naciśnij przycisk „Join”.

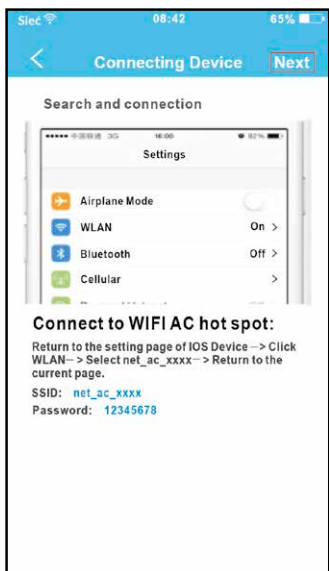

11. Powróć do Aplikacji i naciśnij przycisk „Next”.

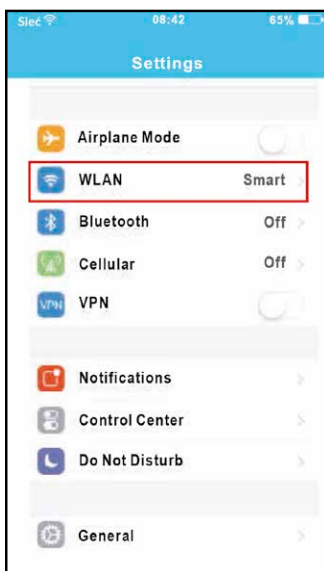

12. Wybierz własną sieć Wi-Fi, na przykład My Home (powyższy rysunek należy traktować wyłącznie jako odniesienie).

13. Wprowadź hasło własnego routera Wi-Fi i naciśnij OK.

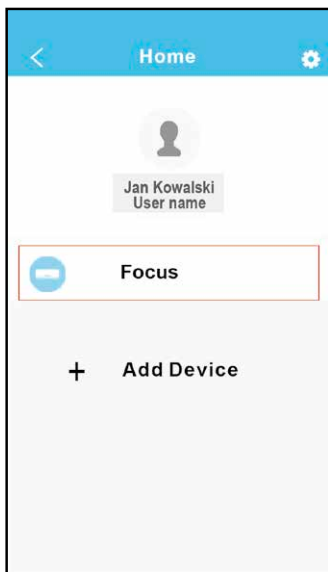

14. Jeżeli konfiguracja zakończy się powodzeniem, urządzenie będzie widoczne na liście.

#### **UWAGA:**

- Ukończeniu konfiguracji sieciowej, aplikacja wyświetli komunikat potwierdzający powodzenie operacji.
- Ze względu na różny stan sieci, wyświetlany stan sieci może nadal offline. W takiej sytuacji należy odświeżyć listę urządzeń w aplikacji i upewnić się, że status urządzenia zmienił się na online. Alternatywnie, użytkownik może wyłączyć zasilanie klimatyzatora i podłączyć je ponownie, urządzenie powinno przejść w stan online po kilku minutach.

## **7. OBSŁUGA APLIKACJI**

Przed rozpoczęciem sterowania pracą klimatyzatora za pomocą aplikacji, upewnij się, że zarówno urządzenie mobilne jak i klimatyzator są podłączone do Internetu. Wykonaj następujące czynności:

1. Wpisz nazwę własnego konta i hasło, naciśnij przycisk „Sign In”.
2. Wybierz docelowy klimatyzator aby przejść do głównego interfejsu sterowania.
3. W interfejsie można sterować załączaniem/wyłączaniem klimatyzatora, trybem pracy, temperaturą, prędkością wentylatora itd.

#### **UWAGA:**

Nie wszystkie funkcje dostępne w aplikacji są obsługiwane przez dany model klimatyzatora. Na przykład: ECO, Turbo, wachlowanie w prawo i w lewo, wachlowanie w górę i w dół. Sprawdź dostępność poszczególnych funkcji w instrukcji obsługi klimatyzatora.

## 8. SPECJALNE FUNKCJE

Specjalne funkcje obejmują: programator czasu włączenia, programator czasu wyłączenia, funkcję 8°C HEAT, program nocny, tryb testowy.

**UWAGA:** Jeżeli klimatyzator nie obsługuje którejś z wymienionych funkcji, funkcja ta będzie ukryta na liście dostępnych opcji.

### **Programator czasu włączenia/wyłączenia**

Użytkownik może ustalić konkretne godziny załączenia lub wyłączenia klimatyzatora w ciągu tygodnia. Ponadto możliwe jest ustawienie ciągłości, dzięki czemu harmonogram pracy klimatyzatora zostanie zastosowany w kolejnych tygodniach.

### **FUNKCJA 8°C HEAT**

Użytkownik może uruchomić klimatyzator w funkcji 8°C HEAT jednym kliknięciem. Podczas jego nieobecności, funkcja zapobiegnie nadmiernemu schłodzeniu pomieszczenia.

### **Program nocny (SLEEP)**

Użytkownik może ustawić własną, komfortową temperaturę, która będzie utrzymywana np. w nocy, podczas snu.

### **Tryb testowy**

Funkcja ta umożliwi użytkownikowi sprawdzenie stanu pracy klimatyzatora. Po zakończeniu tej procedury, wyświetlony zostanie status normalnej pracy, zestawienie nieprawidłowości wraz z podaniem szczegółowych informacji.

## 9. UWAGI

- Urządzenie to spełnia wymagania punktu 15 przepisów FCC oraz wytycznych RSS 210 organizacji Industry & Science Canada. Jego funkcjonowanie uwzględnia dwa następujące warunki: (1) urządzenie nie może generować szkodliwych zakłóceń oraz (2) musi odbierać zakłócenia zewnętrzne, w tym zakłócenia mogące spowodować niepożądane funkcjonowanie.
- Urządzenie należy obsługiwać zgodnie z dołączoną do niego instrukcją obsługi. Niniejsze urządzenie spełnia przepisy FCC oraz IC dotyczące emisji promieniowania ustalone dla niekontrolowanego środowiska. Aby uniknąć możliwości przekroczenia limitów narażenia na promieniowanie o częstotliwości radiowej, ustalonych przez FCC i IC, podczas normalnej pracy człowiek nie powinien się znajdować bliżej niż 20 cm od anteny.
- Zmiany lub modyfikacje urządzenia, na które nie otrzymano wyraźnej zgody strony odpowiedzialnej za zgodność, mogą unieważnić prawo użytkownika do korzystania z urządzenia.

**Producent nie ponosi odpowiedzialności za zdarzenia i problemy spowodowane funkcjonowaniem Internetu, routera Wi-Fi i urządzeń inteligentnych. W celu uzyskania dodatkowej pomocy, prosimy o kontakt z dostawcą tych usług.**



# **SPLIT TYPE ROOM AIR CONDITIONER**

FOCUS SCOP 4.0

## Owner's Manual

Thank you for choosing our product.

For proper operation, please read and keep this manual carefully.

If you have lost the Owner's Manual, please contact the local agent or visit [www.kaisai.pl](http://www.kaisai.pl) or sent email to: [handlowy@kaisai.pl](mailto:handlowy@kaisai.pl), for electronic version.



# Table of Contents

## Owner's Manual

0 Safety Precautions .....52

1 Unit Specifications and Features .....54

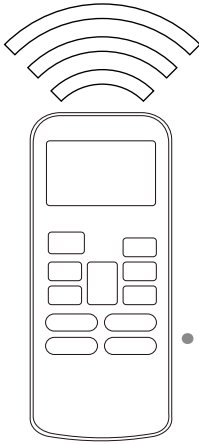

2 Manual Operation (Without Remote)  
.....59

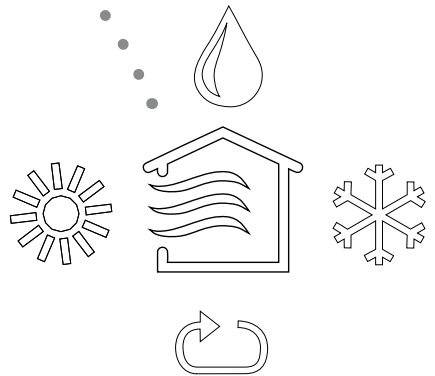

EN

**3** Care and Maintenance .....60

**4** Troubleshooting.....62

**5** European Disposal Guidelines .....66

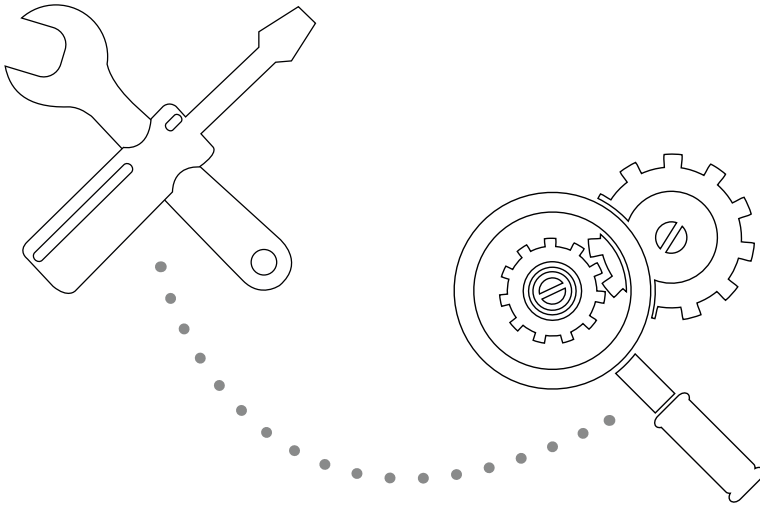

# Safety Precautions

## Read Safety Precautions Before Installation

Incorrect installation due to ignoring instructions can cause serious damage or injury. The seriousness of potential damage or injuries is classified as either a WARNING or CAUTION.



WARNING

This symbol indicates that ignoring instructions may cause death or serious injury.



CAUTION

This symbol indicates that ignoring instructions may cause moderate injury to your person, or damage to your appliance or other property.



### WARNING

This appliance can be used by children aged from 8 years and above and persons with reduced physical, sensory or mental capabilities or lack of experience and knowledge if they have been given supervision or instruction concerning use of the appliance in a safe way and understand the hazards involved. Children shall not play with the appliance. Cleaning and user maintenance shall not be made by children without supervision.

### INSTALLATION WARNINGS

- Ask an authorized dealer to install this air conditioner. Inappropriate installation may cause water leakage, electric shock, or fire.
- All repairs, maintenance and relocation of this unit must be performed by an authorized service technician. Inappropriate repairs can lead to serious injury or product failure.

### WARNINGS FOR PRODUCT USE

- If an abnormal situation arises (like a burning smell), immediately turn off the unit and pull the power plug. Call your dealer for instructions to avoid electric shock, fire or injury.
- **Do not** insert fingers, rods or other objects into the air inlet or outlet. This may cause injury, since the fan may be rotating at high speeds.
- **Do not** use flammable sprays such as hair spray, lacquer or paint near the unit. This may cause fire or combustion.
- **Do not** operate the air conditioner in places near or around combustible gases. Emitted gas may collect around the unit and cause explosion.
- **Do not** operate the air conditioner in a wet room (e.g., bathroom or laundry room). This can cause electrical shock and cause the product to deteriorate.
- **Do not** expose your body directly to cool air for a prolonged period of time.

## ELECTRICAL WARNINGS

- Only use the specified power cord. If the power cord is damaged, it must be replaced by the manufacturer or certified service agent.
- Keep power plug clean. Remove any dust or grime that accumulates on or around the plug. Dirty plugs can cause fire or electric shock.
- **Do not** pull power cord to unplug unit. Hold the plug firmly and pull it from the outlet. Pulling directly on the cord can damage it, which can lead to fire or electric shock.
- **Do not** use an extension cord, manually extend the power cord, or connect other appliances to the same outlet as the air conditioner. Poor electrical connections, poor insulation, and insufficient voltage can cause fire.

## CLEANING AND MAINTENANCE WARNINGS

- Turn off the device and pull the plug before cleaning. Failure to do so can cause electrical shock.
- **Do not** clean the air conditioner with excessive amounts of water.
- **Do not** clean the air conditioner with combustible cleaning agents. Combustible cleaning agents can cause fire or deformation.



## CAUTION





- If the air conditioner is used together with burners or other heating devices, thoroughly ventilate the room to avoid oxygen deficiency.
- Turn off the air conditioner and unplug the unit if you are not going to use it for a long time.
- Turn off and unplug the unit during storms.
- Make sure that water condensation can drain unhindered from the unit.
- **Do not** operate the air conditioner with wet hands. This may cause electric shock.
- **Do not** use device for any other purpose than its intended use.
- **Do not** climb onto or place objects on top of the outdoor unit.
- **Do not** allow the air conditioner to operate for long periods of time with doors or windows open, or if the humidity is very high.

# Unit Specifications and Features

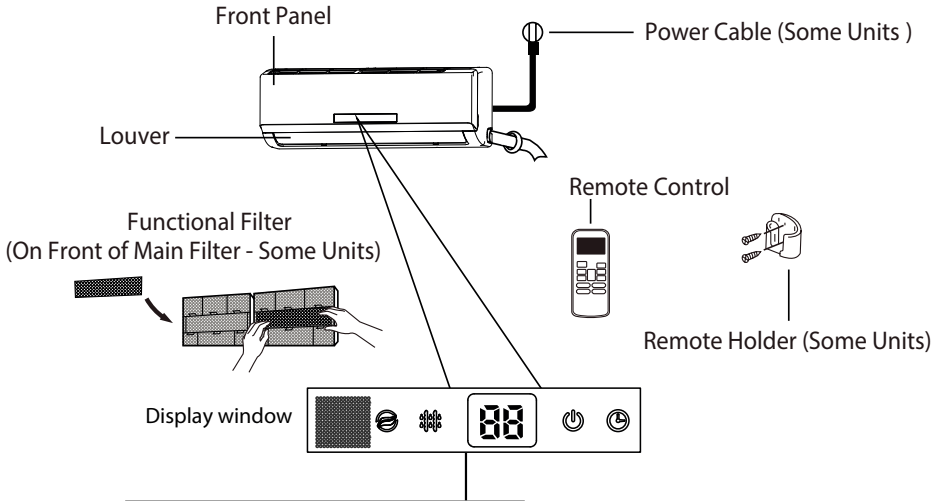
# 1

## Unit Parts



- " " when FRESH feature is turned on (optional function).
- " " when defrosting.
- " " display the temperature setting or room temperature. When error occurs, it displays error code.
- " " when the unit is operational.
- " " when Timer is set.

### Display Code Meanings

In Fan mode, the unit will display the room temperature.  
In other modes, the unit will display your temperature setting.

## Achieving Optimal Performance

Optimal performance for the COOL, HEAT, and DRY modes can be achieved in the following temperature ranges. When your air conditioner is used outside of these ranges, certain safety protection features will activate and cause the unit to perform less than optimally.

### Inverter Type

	COOL mode	HEAT mode	DRY mode
Room Temperature	17°C - 32°C (63°F - 90°F)	0°C - 30°C (32°F - 86°F)	10°C - 32°C (50°F - 90°F)
Outdoor Temperature	0°C - 50°C (32°F - 122°F)	-15°C - 30°C (5°F - 86°F)	0°C - 50°C (32°F - 122°F)
	-15°C - 50°C (5°F - 122°F) (For models with low temp. cooling systems.)		

#### FOR UNITS WITH AUXILIARY ELECTRIC HEATER

When outside temperature is below 0°C (32°F), we strongly recommend keeping the unit plugged in at all times to ensure smooth ongoing performance.

### Fixed-frequency Type

	COOL mode	HEAT mode	DRY mode
Room Temperature	17°-32°C (63°-90°F)	0°-30°C (32°-86°F)	10°-32°C (50°-90°F)
Outdoor Temperature	18°-43°C (64°-109°F)	-7°-24°C (19°-75°F)	11°-43°C (52°-109°F)
	-7°-43°C (19°-109°F) (For models with low-temp cooling systems)		18°-43°C (64°-109°F)
	18°-52°C (64°-126°F) (For special tropical models)		18°-52°C (64°-126°F) (For special tropical models)

#### To further optimize the performance of your unit, do the following:

- Keep doors and windows closed
- Limit energy usage by using TIMER ON and TIMER OFF functions
- Do not block air inlets or outlets
- Regularly inspect and clean air filters

For a detailed explanation of each function, refer to the Remote Control Manual.

## Other Features

- Auto-Restart

If the unit loses power, it will automatically restart with the prior settings once power has been restored.

- Anti-mildew (some units)

When turning off the unit from COOL, AUTO (COOL), or DRY modes, the air conditioner will continue operate at very low power to dry up condensed water and prevent mildew growth.

- Wi-Fi Control (some units)

Wi-Fi control allows you to control your air conditioner using your mobile phone and a Wi-Fi connection.

- Louver Angle Memory(some units)

When turning on your unit, the louver will automatically resume its former angle.

- Refrigerant Leakage Detection (some units)

The indoor unit will automatically display “EC” when it detects refrigerant leakage.

For a detailed explanation of your unit’s advanced functionality (such as TURBO mode and its self-cleaning functions), refer to the Remote Control Manual.

## NOTE ON ILLUSTRATIONS

Illustrations in this manual are for explanatory purposes. The actual shape of your indoor unit may be slightly different. The actual shape shall prevail.

## • Setting Angle of Air Flow

### Setting vertical angle of air flow

While the unit is on, use the **SWING /DIRECT** button to set the direction (vertical angle) of airflow.

1. Press the **SWING /DIRECT** button once to activate the louver. Each time you press the button, it will adjust the louver by 6°. Press the button until the direction you prefer is reached.
2. To make the louver swing up and down continuously, press and hold the **SWING /DIRECT** button for 3 seconds. Press it again to stop the automatic function.

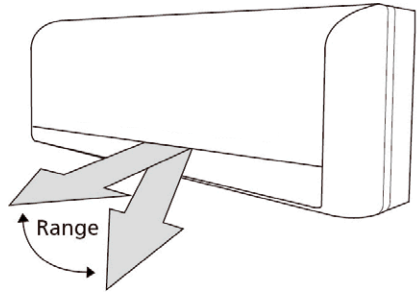

Caution: Do not keep louver at too vertical an angle for long periods of time. This can cause water condensation to drip on your furnishings.

Fig. 2.2

### Setting horizontal angle of air flow

The horizontal angle of the airflow must be set manually. Grip the deflector rod (See Fig.2.3) and manually adjust it to your preferred direction. For some units, the horizontal angle of the airflow can be set by remote control. please refer to the **Remote Control Manual**.

### NOTE ON LOUVER ANGLES

When using **COOL** or **DRY** mode, do not set louver at too vertical an angle for long periods of time. This can cause water to condense on the louver blade, which will drop on your floor or furnishings. (See Fig. 2.2 )

When using **COOL** or **HEAT** mode, setting the louver at too vertical an angle can reduce the performance of the unit due to restricted air flow.

Do not move louver by hand. This will cause the louver to become out of sync. If this occurs, turn off the unit and unplug it for a few seconds, then restart the unit. This will reset the louver.

### ! CAUTION

Do not put your fingers in or near the blower and suction side of the unit. The high-speed fan inside the unit may cause injury.

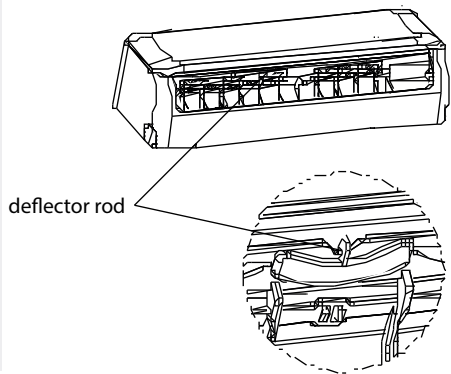

Fig. 2.3



- **Sleep Operation**

The SLEEP function is used to decrease energy use while you sleep (and don't need the same temperature settings to stay comfortable). This function can only be activated via remote control.

Press the **SLEEP** button when you are ready to go to sleep. When in COOL mode, the unit will increase the temperature by 1°C (2°F) after 1 hour, and will increase an additional 1°C (2°F) after another hour. When in HEAT mode, the unit will decrease the temperature by 1°C (2°F) after 1 hour, and will decrease an additional 1°C (2°F) after another hour.

It will hold the new temperature for 7 hours, then the unit will turn off automatically.

**Note:** The SLEEP function is not available in FAN or DRY mode.

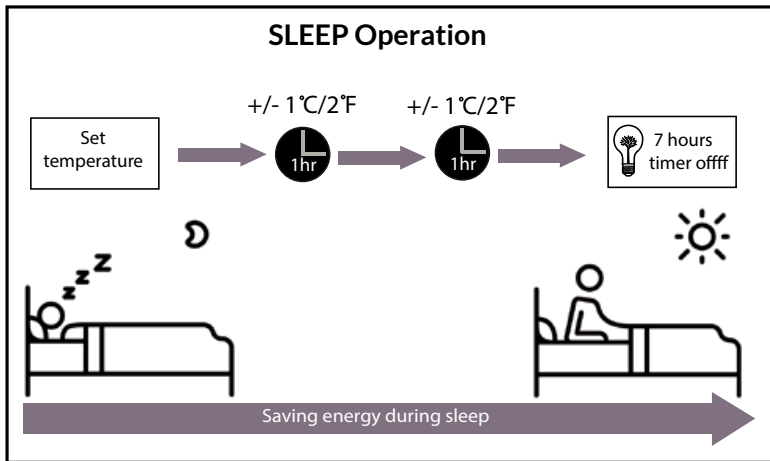

Fig. 3.1

# Manual Operation (Without Remote)

# 2

## How to operate your unit without the remote control

In the event that your remote control fails to work, your unit can be operated manually with the **MANUAL CONTROL** button located on the indoor unit. Note that manual operation is not a long-term solution, and that operating the unit with your remote control is strongly recommended.

### BEFORE MANUAL OPERATION

Unit must be turned off before manual operation.

To operate your unit manually:

1. Open the front panel of the indoor unit.
2. Locate the **MANUAL CONTROL** button on the right-hand side of the unit.
3. Press the **MANUAL CONTROL** button one time to activate FORCED AUTO mode.
4. Press the **MANUAL CONTROL** again to activate FORCED COOLING mode.
5. Press the **MANUAL CONTROL** a third time to turn the unit off.
6. Close the front panel.

## ! CAUTION

The manual button is intended for testing purposes and emergency operation only. Please do not use this function unless the remote is lost and it is absolutely necessary. To restore regular operation, use the remote control to activate the unit.

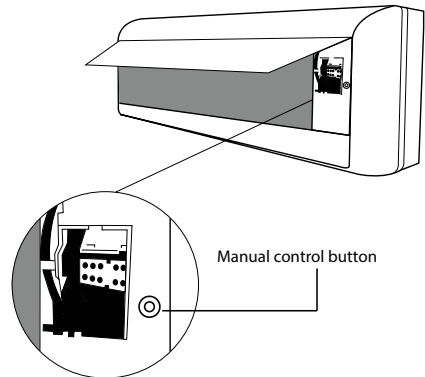

# Care and Maintenance

# 3

## Cleaning Your Indoor Unit

### BEFORE CLEANING OR MAINTENANCE

ALWAYS TURN OFF YOUR AIR CONDITIONER SYSTEM AND DISCONNECT ITS POWER SUPPLY BEFORE CLEANING OR MAINTENANCE.

### CAUTION

Only use a soft, dry cloth to wipe the unit clean. If the unit is especially dirty, you can use a cloth soaked in warm water to wipe it clean.

- **Do not** use chemicals or chemically treated cloths to clean the unit
- **Do not** use benzene, paint thinner, polishing powder or other solvents to clean the unit. They can cause the plastic surface to crack or deform.
- **Do not** use water hotter than 40°C (104°F) to clean the front panel. This can cause the panel to deform or become discolored.

## Cleaning Your Air Filter

A clogged air conditioner can reduce the cooling efficiency of your unit, and can also be bad for your health. Make sure to clean the filter once every two weeks.

1. Lift the front panel of the indoor unit.
2. Grip the tab on the end of the filter, push it up slightly, then pull it a little towards yourself.
3. Now pull down to extract the filter.
4. If your filter has a small air freshening filter, unclip it from the larger filter. Clean this air freshening filter with a hand-held vacuum.
5. Clean the large air filter with warm, soapy water. Be sure to use a mild detergent.

6. Rinse the filter with fresh water, then shake off excess water.
7. Dry it in a cool, dry place, and refrain from exposing it to direct sunlight.
8. When dry, re-clip the air freshening filter to the larger filter, then slide it back into the indoor unit.
9. Close the front panel of the indoor unit.

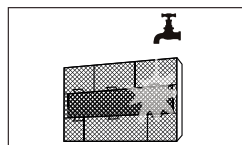
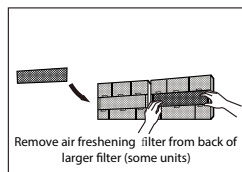
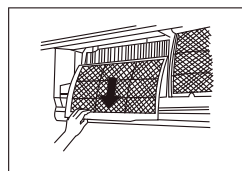
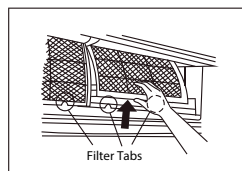

Fig. 5.1

### CAUTION

Do not touch air freshening (Plasma) filter for at least 10 minutes after turning off the unit.

## ! CAUTION

- Before changing the filter or cleaning, turn off the unit and disconnect its power supply.
- When removing filter, do not touch metal parts in the unit. The sharp metal edges can cut you.
- Do not use water to clean the inside of the indoor unit. This can destroy insulation and cause electrical shock.
- Do not expose filter to direct sunlight when drying. This can shrink the filter.

## Air Filter Reminders (Optional)

### Air Filter Cleaning Reminder

After 240 hours of use, the display window on the indoor unit will flash "CL." This is a reminder to clean your filter. After 15 seconds, the unit will revert to its previous display.

To reset the reminder, press the **LED** button on your remote control 4 times, or press the **MANUAL CONTROL** button 3 times. If you don't reset the reminder, the "CL" indicator will flash again when you restart the unit.

### Air Filter Replacement Reminder

After 2,880 hours of use, the display window on the indoor unit will flash "nF." This is a reminder to replace your filter. After 15 seconds, the unit will revert to its previous display.

To reset the reminder, press the LED button on your remote control 4 times, or press the **MANUAL CONTROL** button 3 times. If you don't reset the reminder, the "nF" indicator will flash again when you restart the unit.

## ! CAUTION

- Any maintenance and cleaning of outdoor unit should be performed by an authorized dealer or licensed service provider.
- Any unit repairs should be performed by authorized dealer or licensed service provider.

## Maintenance – Long Periods of Non-Use

If you plan not to use your air conditioner for an extended period of time, do the following:

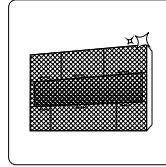

Clean all filters



Turn on FAN function until unit dries out completely



Turn off the unit and disconnect the power

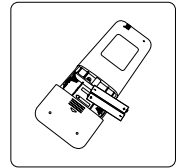

Remove batteries from remote control

## Maintenance – Pre-Season Inspection

After long periods of non-use, or before periods of frequent use, do the following:

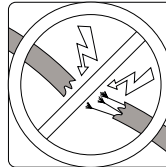

Check for damaged wires

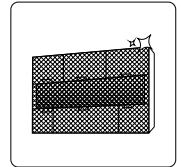

Clean all filters



Check for leaks

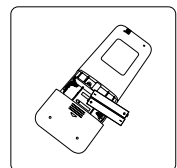

Replace batteries



Make sure nothing is blocking all air inlets and outlets

# Troubleshooting

# 4

## ! SAFETY PRECAUTIONS

If ANY of the following conditions occurs, turn off your unit immediately!

- The power cord is damaged or abnormally warm
- You smell a burning odor
- The unit emits loud or abnormal sounds
- A power fuse blows or the circuit breaker frequently trips
- Water or other objects fall into or out of the unit

**DO NOT ATTEMPT TO FIX THESE YOURSELF! CONTACT AUTHORIZED SERVICE PROVIDER IMMEDIATELY!**

## Common Issues

The following problems are not a malfunction and in most situations will not require repairs.

Issue	Possible Causes
<b>Unit does not turn on when pressing ON/OFF button</b>	The Unit has a 3-minute protection feature that prevents the unit from overloading. The unit cannot be restarted within three minutes of being turned off.
<b>The unit changes from COOL/HEAT mode to FAN mode</b>	The unit may change its setting to prevent frost from forming on the unit. Once the temperature increases, the unit will start operating in the previously selected mode again.
	The set temperature has been reached, at which point the unit turns off the compressor. The unit will continue operating when the temperature fluctuates again.
<b>The indoor unit emits white mist</b>	In humid regions, a large temperature difference between the room's air and the conditioned air can cause white mist.
<b>Both the indoor and outdoor units emit white mist</b>	When the unit restarts in HEAT mode after defrosting, white mist may be emitted due to moisture generated from the defrosting process.

Issue	Possible Causes
<b>The indoor unit makes noises</b>	A rushing air sound may occur when the louver resets its position.
	A squeaking sound may occur after running the unit in HEAT mode due to expansion and contraction of the unit's plastic parts.
<b>Both the indoor unit and outdoor unit make noises</b>	Low hissing sound during operation: This is normal and is caused by refrigerant gas flowing through both indoor and outdoor units.
	Low hissing sound when the system starts, has just stopped running, or is defrosting: This noise is normal and is caused by the refrigerant gas stopping or changing direction.
	Squeaking sound: Normal expansion and contraction of plastic and metal parts caused by temperature changes during operation can cause squeaking noises.
<b>The outdoor unit makes noises</b>	The unit will make different sounds based on its current operating mode.
<b>Dust is emitted from either the indoor or outdoor unit</b>	The unit may accumulate dust during extended periods of non-use, which will be emitted when the unit is turned on. This can be mitigated by covering the unit during long periods of inactivity.
<b>The unit emits a bad odor</b>	The unit may absorb odors from the environment (such as furniture, cooking, cigarettes, etc.) which will be emitted during operations.
	The unit's filters have become moldy and should be cleaned.
<b>The fan of the outdoor unit does not operate</b>	During operation, the fan speed is controlled to optimize product operation.
<b>Operation is erratic, unpredictable, or unit is unresponsive</b>	Interference from cell phone towers and remote boosters may cause the unit to malfunction. In this case, try the following: <ul style="list-style-type: none"> <li>• Disconnect the power, then reconnect.</li> <li>• Press ON/OFF button on remote control to restart operation.</li> </ul>

**NOTE:** If problem persists, contact a local dealer or your nearest customer service center. Provide them with a detailed description of the unit malfunction as well as your model number.

## Troubleshooting

When troubles occur, please check the following points before contacting a repair company.

Problem	Possible Causes	Solution
<b>Poor Cooling Performance</b>	Temperature setting may be higher than ambient room temperature	Lower the temperature setting
	The heat exchanger on the indoor or outdoor unit is dirty	Clean the affected heat exchanger
	The air filter is dirty	Remove the filter and clean it according to instructions
	The air inlet or outlet of either unit is blocked	Turn the unit off, remove the obstruction and turn it back on
	Doors and windows are open	Make sure that all doors and windows are closed while operating the unit
	Excessive heat is generated by sunlight	Close windows and curtains during periods of high heat or bright sunshine
	Too many sources of heat in the room (people, computers, electronics, etc.)	Reduce amount of heat sources
	Low refrigerant due to leak or long-term use	Check for leaks, re-seal if necessary and top off refrigerant
SILENCE function is activated	SILENCE function can lower product performance by reducing operating frequency. Turn off SILENCE function.	

Problem	Possible Causes	Solution
<b>The unit is not working</b>	Power failure	Wait for the power to be restored
	The power is turned off	Turn on the power
	The fuse is burned out	Replace the fuse
	Remote control batteries are dead	Replace batteries
	The Unit's 3-minute protection has been activated	Wait three minutes after restarting the unit
	Timer is activated	Turn timer off
<b>The unit starts and stops frequently</b>	There's too much or too little refrigerant in the system	Check for leaks and recharge the system with refrigerant.
	Incompressible gas or moisture has entered the system.	Evacuate and recharge the system with refrigerant
	The compressor is broken	Replace the compressor
	The voltage is too high or too low	Install a manostat to regulate the voltage
<b>Poor heating performance</b>	The outdoor temperature is lower than 7°C (44.5°F)	Use auxiliary heating device
	Cold air is entering through doors and windows	Make sure that all doors and windows are closed during use
	Low refrigerant due to leak or long-term use	Check for leaks, re-seal if necessary and top off refrigerant
<b>Indicator lamps continue flashing</b>	<p>The unit may stop operation or continue to run safely. If the indicator lamps continue to flash or error codes appear, wait for about 10 minutes. The problem may resolve itself.</p> <p>If not, disconnect the power, then connect it again. Turn the unit on.</p> <p>If the problem persists, disconnect the power and contact your nearest customer service center.</p>	
<b>Error code appears in the window display of indoor unit:</b> <ul style="list-style-type: none"> <li>• E0, E1, E2...</li> <li>• P1, P2, P3...</li> <li>• F1, F2, F3...</li> </ul>		

**NOTE:** If your problem persists after performing the checks and diagnostics above, turn off your unit immediately and contact an authorized service center.



# European Disposal Guidelines

# 5

This appliance contains refrigerant and other potentially hazardous materials. When disposing of this appliance, the law requires special collection and treatment. **Do not** dispose of this product as household waste or unsorted municipal waste.

**When disposing of this appliance, you have the following options:**

- Dispose of the appliance at designated municipal electronic waste collection facility.
- When buying a new appliance, the retailer will take back the old appliance free of charge.
- The manufacturer will take back the old appliance free of charge.
- Sell the appliance to certified scrap metal dealers.

## Special notice

Disposing of this appliance in the forest or other natural surroundings endangers your health and is bad for the environment. Hazardous substances may leak into the ground water and enter the food chain.





# **AIR CONDITIONER REMOTE CONTROLLER**

## Owner's Manual

Thank you for choosing our product.  
For proper operation, please read and keep this manual carefully.

If you have lost the Owner's Manual, please contact the local agent or visit  
[www.kaisai.pl](http://www.kaisai.pl) or sent email to: [handlowy@kaisai.pl](mailto:handlowy@kaisai.pl), for electronic version.

# CONTENTS

Remote controller Specifications.....	69
Function buttons .....	70
Handling the remote controller .....	72
Remote LCD screen indicators .....	73
How to use the basic functions.....	74
How to use the advanced functions .....	81

## Remote Controller Specifications

<b>Model</b>	<b>RG57A4(B)BGEF, RG57A6(B)BGEF</b>
Rated Voltage	3.0V(Dry batteries R03/LR03×2)
Signal Receiving Range	8m
Environment	-5°C~60°C

## Function Buttons

Before you begin using your new air conditioner, make sure to familiarize yourself with its remote control. The following is a brief introduction to the remote control itself. For instructions on how to operate your air conditioner, refer to the **How to Use Basic Functions** section of this manual.

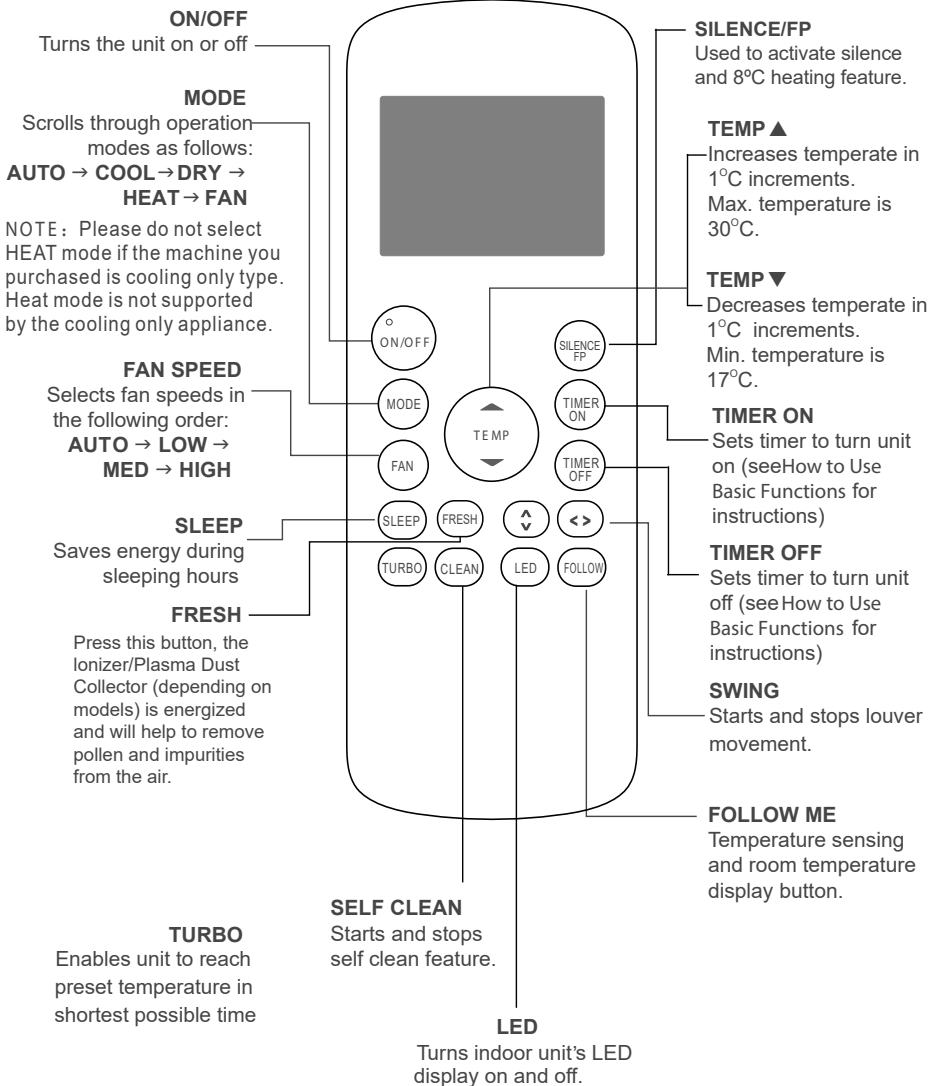

Model: RG57A4(B)BGEF

## Function Buttons

Before you begin using your new air conditioner, make sure to familiarize yourself with its remote control. The following is a brief introduction to the remote control itself. For instructions on how to operate your air conditioner, refer to the **How to Use Basic Functions** section of this manual.

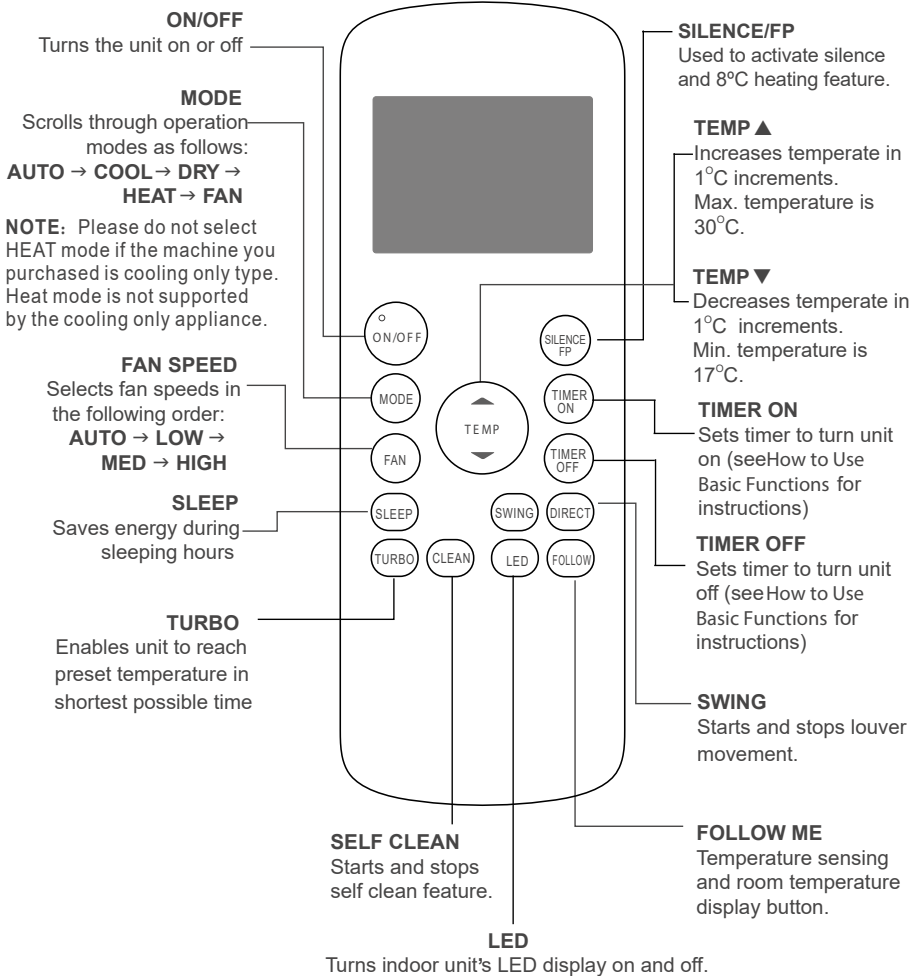

**Model: RG57A6(B)BGEF**

## Handling The Remote Controller

### NOT SURE WHAT A FUNCTION DOES?

Refer to the How to Use Basic Functions and **How to Use Advanced Functions** sections of this manual for a detailed description of how to use your air conditioner.

### SPECIAL NOTE

- Button designs on your unit may differ slightly from the example shown.
- If the indoor unit does not have a particular function, pressing that function's button on the remote control will have no effect.
- When there are wide differences between "Remote controller Illustration" and "USER'S MANUAL" on function description, the description of "USER'S MANUAL" shall prevail.

### Inserting and Replacing Batteries

Your air conditioning unit comes with two AAA batteries. Put the batteries in the remote control before use.

1. Slide the back cover from the remote control downward, exposing the battery compartment.
2. Insert the batteries, paying attention to match up the (+) and (-) ends of the batteries with the symbols inside the battery compartment.
3. Slide the battery cover back into place.

### ! BATTERY NOTES

For optimum product performance:

- Do not mix old and new batteries, or batteries of different types.
- Do not leave batteries in the remote control if you don't plan on using the device for more than 2 months.

### BATTERY DISPOSAL

Do not dispose of batteries as unsorted municipal waste. Refer to local laws for proper disposal of batteries.

### TIPS FOR USING REMOTE CONTROL

- The remote control must be used within 8 meters of the unit.
- The unit will beep when remote signal is received.
- Curtains, other materials and direct sunlight can interfere with the infrared signal receiver
- Remove batteries if the remote will not be used more than 2 months.

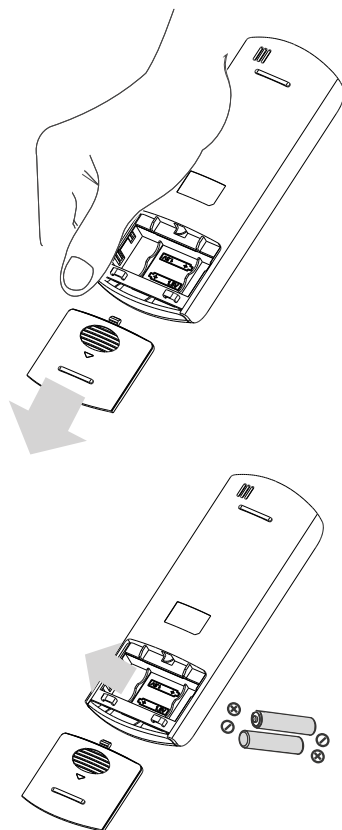

## Remote LCD Screen Indicators

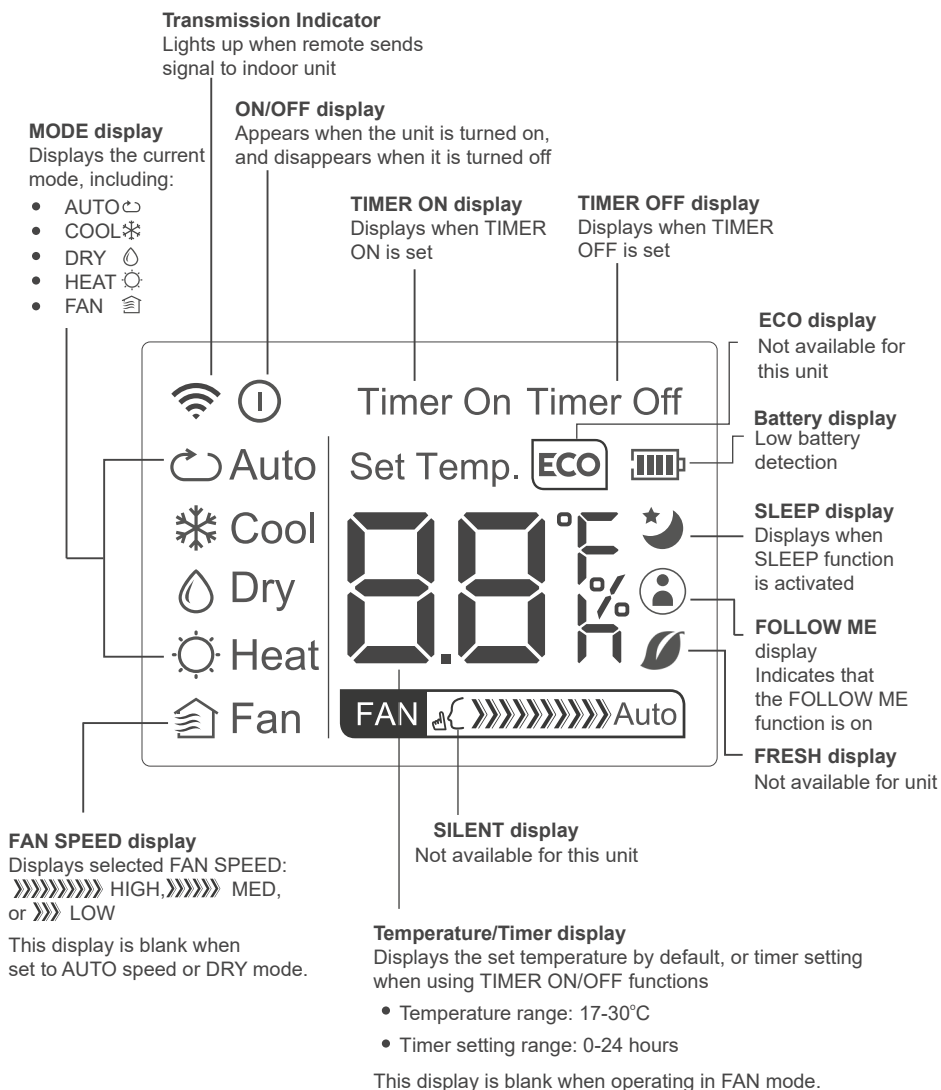



## How To Use The Basic Functions

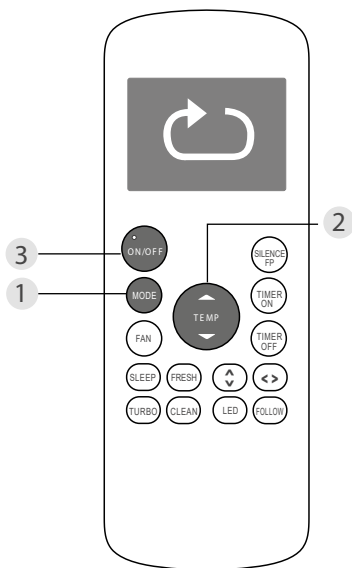

### SETTING TEMPERATURE

The operating temperature range for units is 17-30°C. You can increase or decrease the set temperature in 1°C increments.

### AUTO operation

In AUTO mode, the unit will automatically select the COOL, FAN, HEAT or DRY mode based on the set temperature.

1. Press the MODE button to select Auto mode.
2. Set your desired temperature using the Temp ▲ or Temp ▼ button.
3. Press the ON/OFF button to start the unit.

NOTE : FAN SPEED can't be set in Auto mode.

### COOL operation

1. Press the MODE button to select COOL mode.
2. Set your desired temperature using the Temp ▲ or Temp ▼ button.
3. Press the FAN button to select the fan speed: AUTO, LOW, MED, or HIGH.
4. Press the ON/OFF button to start the unit.

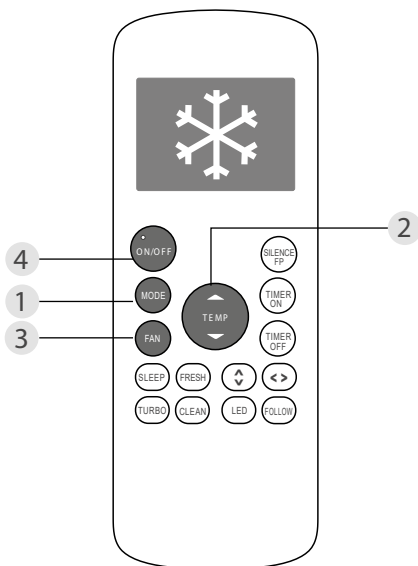

## How To Use The Basic Functions

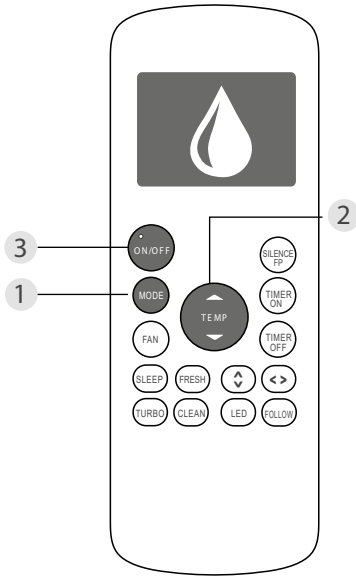

### DRY operation(dehumidifying)

1. Press the MODE button to select DRY mode.
2. Set your desired temperature using the Temp▲ or Temp▼ button.
3. Press the ON/OFF button to start the unit.

**NOTE:** FAN SPEED can't be changed in DRY mode.

### FAN operation

1. Press the MODE button to select FAN mode.
2. Press FAN button to select the fan speed: AUTO, LOW, MED or HIGH.
3. Press the ON/OFF button to start the unit.

**NOTE:** You can't set temperature in FAN mode. As a result, your remote control's LCD screen will not display temperature.

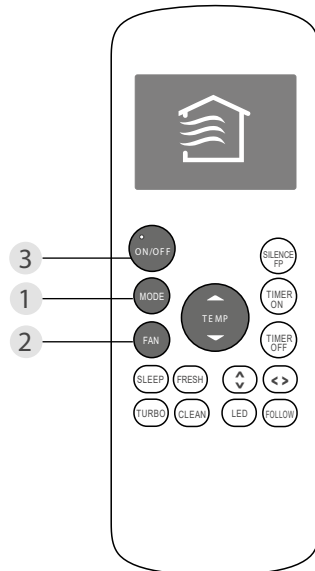

## How To Use The Basic Functions

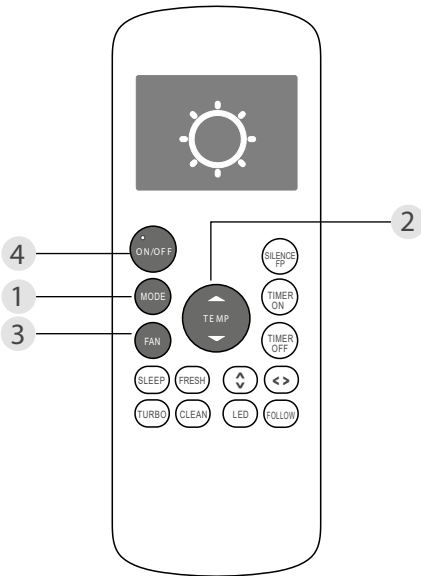

### HEAT operation

1. Press the MODE button to select HEAT mode.
2. Set your desired temperature using the Temp ▲ or Temp ▼ button.
3. Press the FAN button to select the fan speed: AUTO, LOW, MED, or HIGH.
4. Press the ON/OFF button to start the unit.

**NOTE:** As outdoor temperature drops, the performance of your unit's HEAT function may be affected. In such instances, we recommend using this air conditioner in conjunction with other heating appliance.

## Setting the TIMER function

Your air conditioning unit has two timer-related functions:

- **TIMER ON**- sets the amount of timer after which the unit will automatically turn on.
- **TIMER OFF**- sets the amount of time after which the unit will automatically turn off.

### TIMER ON function

The **TIMER ON** function allows you to set a period of time after which the unit will automatically turn on, such as when you come home from work.

1. Press the **TIMER ON** button. By default, the last time period that you set and an "h" (indicating hours) will appear on the display.  
Note: This number indicates the amount of time after the current time that you want the unit to turn on.  
For example, if you set **TIMER ON** for 2 hours, "2.0h" will appear on the screen, and the unit will turn on after 2 hours.
2. Press the **TIMER ON** button repeatedly to set the time when you want the unit to turn on.
3. Wait 2 seconds, then the **TIMER ON** function will be activated. The digital display on your remote control will then return to the temperature display.

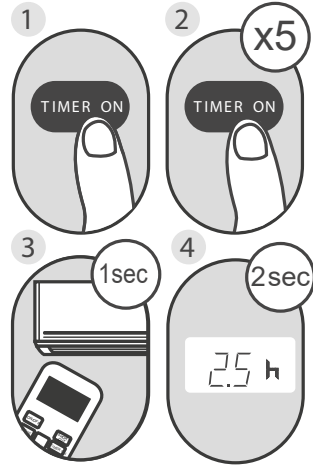

**Example:** Setting unit to turn on after 2.5 hours.

### TIMER OFF function

The **TIMER OFF** function allows you to set a period of time after which the unit will automatically turn off, such as when you wake up.

1. Press the **TIMER OFF** button. By default, the last time period that you set and an "h" (indicating hours) will appear on the display.  
Note: This number indicates the amount of time after the current time that you want the unit to turn off.  
For example, if you set **TIMER OFF** for 2 hours, "2.0h" will appear on the screen, and the unit will turn off after 2 hours.
2. Press the **TIMER OFF** button repeatedly to set the time when you want the unit to turn off.
3. Wait 2 seconds, then the **TIMER OFF** function will be activated. The digital display on your remote control will then return to the temperature display.

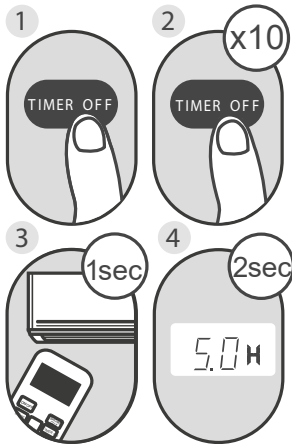

**Example:** Setting unit to turn off after 5 hours.

**NOTE:** When setting the **TIMER ON** or **TIMER OFF** functions, up to 10 hours, the time will increase in 30 minute increments with each press. After 10 hours and up to 24, it will increase in 1 hour increments. The timer will revert to zero after 24 hours. You can turn off either function by setting its timer to "0.0h".

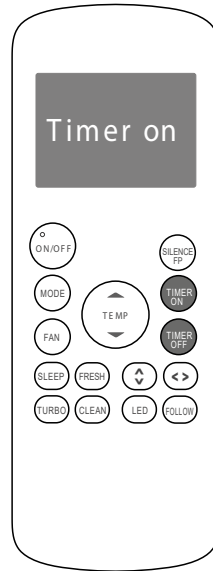

Continue to press **TIMER ON** or **TIMER OFF** until desired time is reached.

## Setting both TIMER ON and TIMER OFF at the same time

Keep in mind that the time periods you set for both functions refer to hours after the current time. For example, say that the current time is 1:00 PM, and you want the unit to turn on automatically at 7:00 PM. You want it to operate for 2 hours, then automatically turn off at 9:00 PM.

Do the following:

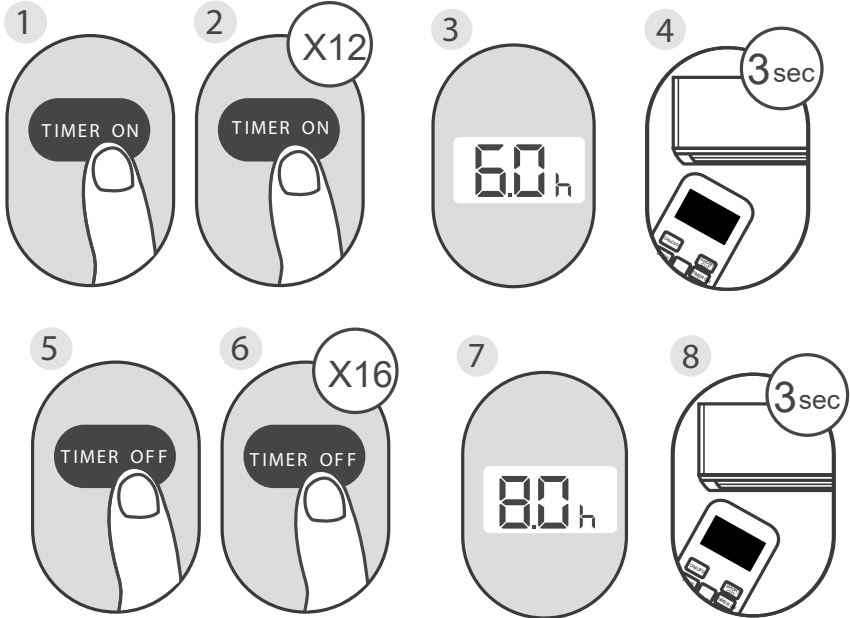

Example: Setting the unit to turn on after 6 hours, operate for 2 hours, then turn off (see the figure below)

Your remote display

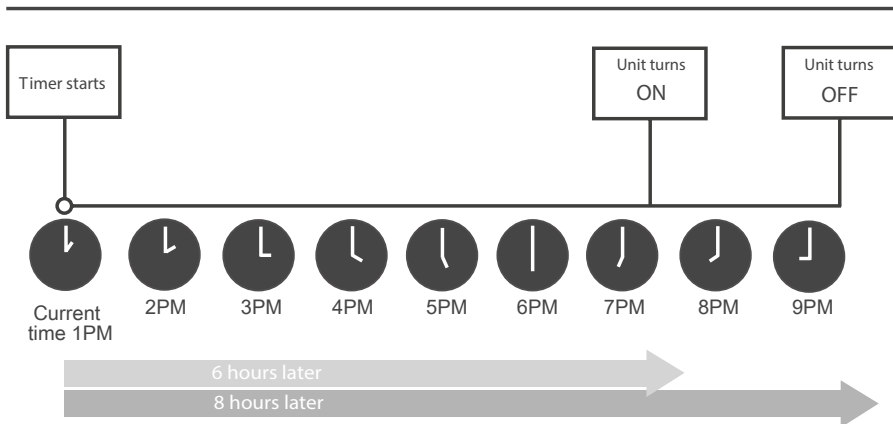
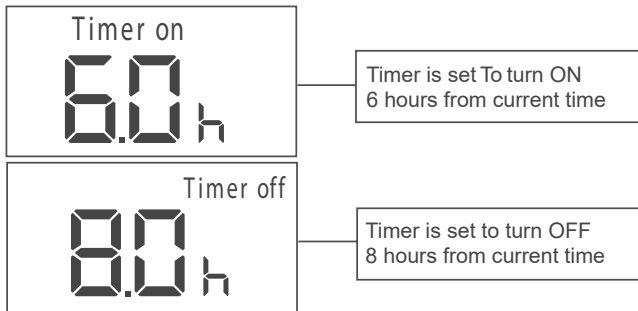

## How To Use The Advanced Functions

### TURBO function

The TURBO function makes the unit work extra hard to reach your present temperature in the shortest amount of time possible.

- When you press the TURBO button in COOL mode, the unit will blow cool air with strongest wind setting to jump-start the cooling process.
- When you press the TURBO button in HEAT mode, for units with Electric heat elements, the Electric Heater will activate and jump-start the heating process.

### SELF CLEAN function

Airborne bacteria can grow in the moisture that condenses around heat exchangers in the unit. With regular use, most of this moisture is evaporated from the unit. By pressing the **SELF CLEAN** button, your unit will clean itself automatically. The cleaning cycle takes 30 minutes, after which the unit will turn off automatically. Pressing the **SELF CLEAN** button mid-cycle will cancel the operation and turn off the unit.

You can use **SELF CLEAN** as often as you like.

**Note:** You can only activate this function in COOL or DRY mode.

### FOLLOW ME function

The FOLLOW ME function enables the remote control to measure the temperature at its current location. When using AUTO, COOL, or HEAT functions, measuring ambient temperature from the remote control (instead of from the indoor unit itself) will enable the air conditioner to optimize the temperature around you and ensure maximum comfort.

1. Press FOLLOW ME button to activate function. The remote control will send temperature signal to the indoor unit every three minutes.
2. Press FOLLOW ME button again to turn off this function.

### SWING function

**For RG57A4(B)BGEF model:**

#### Swing <> Button

Used to stop or start vertical louver movement and set the desired left/right air flow direction. The vertical louver changes 6 degree in angle for each press. If keep pushing more than 2 seconds, the vertical louver auto swing feature is activated.

#### Swing ^ v Button

Used to stop or start vertical louver movement and set the desired left/right air flow direction. The vertical louver changes 6 degree in angle for each press. If keep pushing more than 2 seconds, the vertical louver auto swing feature is activated.

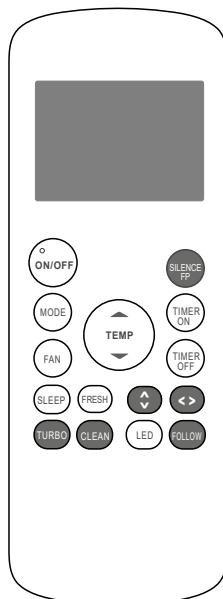

Model: RG57A4(B)BGEF





# **SMART AC KIT**

## Owner's Manual

**IMPORTANT NOTE:**

Read the manual carefully before installing or connecting your Smart kit. Make sure to save this manual for future reference.

# CONTENS

<b>1. Specification.....</b>	<b>84</b>
<b>2. Precautions.....</b>	<b>84</b>
<b>3. Download and install app.....</b>	<b>85</b>
<b>4. Install the smart kit.....</b>	<b>85</b>
<b>5. User registration.....</b>	<b>86</b>
<b>6. Network configuration.....</b>	<b>87</b>
<b>7. How to use app.....</b>	<b>91</b>
<b>8. Special functions.....</b>	<b>92</b>
<b>9. Cautions.....</b>	<b>95</b>

## DECLARATION OF CONFORMITY

Hereby, we declare that this AC is in compliance with the essential requirements and other relevant provisions of Directive 1999/5/EC. The declaration of conformity may be consulted with sales agent.

## 1. SPECIFICATION

**Model:** OSK102

**Standard:** IEEE 802.11b/g/n

**Antenna Type:** Wxternal omnidirectional Antenna

**Frequency:** WIFI 2.4G

**Maximum Transmitted Power:** Max. 15 dBm

**Operation Temperature:** 0°C~45°C/32°F~113°F

**Operation Humidity:** 10%~85%

**Power Input:** DC 5V/300 Ma

## 2. PRECAUTIONS

Applicable system: IOS, Android (Suggest:IOS 7.0, Android 4.0).

### NOTE:

- Due to special situation may be occurred, we explicitly claims below: Not all of the Andriod and IOS system are compatible with APP. We will not be responsible for any issue as a result of the incompatibility.

### Wireless safety strategy

- Smart kit only support WPA-PSK/WPA2-PSK encryption and none encryption . WPA-PSK/WPA2-PSK encryption is recommended.

### Caution

- Please Check The Service Website For More Information.
- Smart Phone camera needs to be 5 million pixels or above to make sure scan QR code well.
- Due to different network situation, sometimes, request time-out could happen, thus, it is necessary to do network configuration again.

- Due to different network situation, control process may return time-out sometimes. If this situation occurs, the display between board and App may not be the same, please do not feel confused.

**NOTE:** Company will not be liable for any issues and problems caused by Internet, Wi-Fi Router and Smart Devices. Please contact the original provider to get further help.

### 3. DOWNLOAD AND INSTALL APP

**Caution:** QR Code A and QR Code B is only available for downloading APP.

QR Code A



QR Code B



- Android Phone users: scan QR Code A or go to google play, search ,Nethome Plus' app and download it.
- Iphone Users: scan QR Code B or go to App Store, search ,Nethome Plus' app and download it.

### 4. INSTALL THE SMART KIT

1. Remove the protective cap of the smart kit.

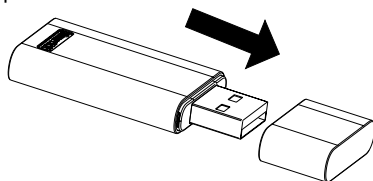

2. Open the front panel and insert the smart kit into the reserved interface.

3. Attach the QR code packed with SMART KIT to the side panel of the machine, ensure it is convenience to be scanned by the mobile phone. Alternatively, user can take picture of the QR Code and save in into their own phone.

**WARNING:** This interface is only compatible with SMART KIT provided by the manufacturer

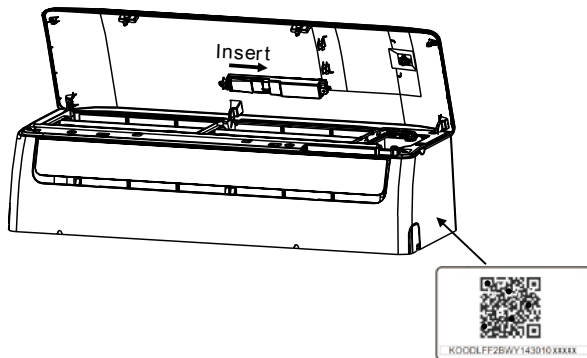

## 5. USER REGISTRATION

- Please ensure your mobile device is connected to Wifi router. Also, the Wifi router has already connected to Internet before doing user registration and network configuration.
- It is better to log in your email box and active your registration account by clicking link in case you forget the password.

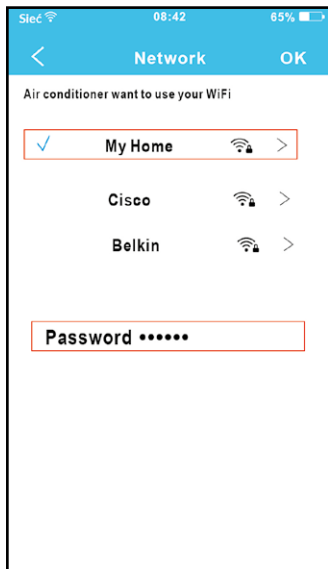

1. Click "Create Account".

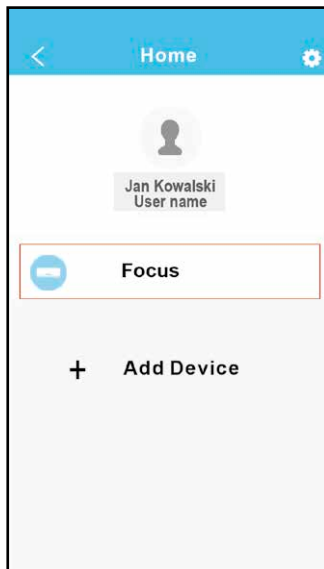

2. Enter your email address and password, and then click "Registration".

## 6. NETWORK CONFIGURATION

### Caution:

- It is necessary to forget any other around network and make sure the Android or IOS device just connect to the WIFI network you want to configure.
- Make sure the Android or IOS device WIFI function works well and can be connected back to your original WIFI network automatically.

### Kindly reminder:

When AC enters into AP mode, the air-conditioning remote controller can't control it. It is necessary to finish network configuration or power the AC again in order to control it. Alternatively, you need to wait 8 minutes to let the AC quit AP mode automatically.

## USING ANDROID DEVICE TO DO NETWORK CONFIGURATION

1. Make sure your mobile device has already been connected to the wifi network which you want to use. Also, you need to forget other irrelative wifi network in case it influences your configuration process.
2. Disconnect the power supply of AC.
3. Connect the power supply of AC, and continuously press the digital display button or do not disturb button seven times in 3 minutes.
4. When the AC displays AP , it means that the AC WIFI has already entered into AP Mode.

Some type of AC do not need the **2** step to be in AP mode.

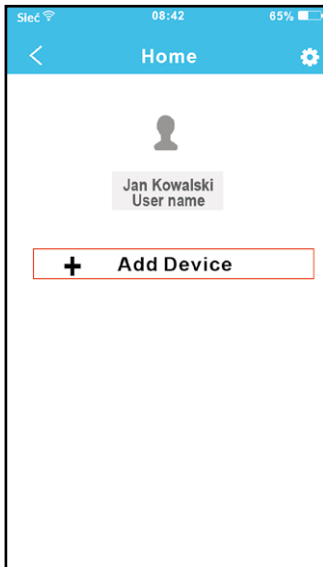

5. Press "+Add Device".



6. Scan QR Code which is packed with smart kit.

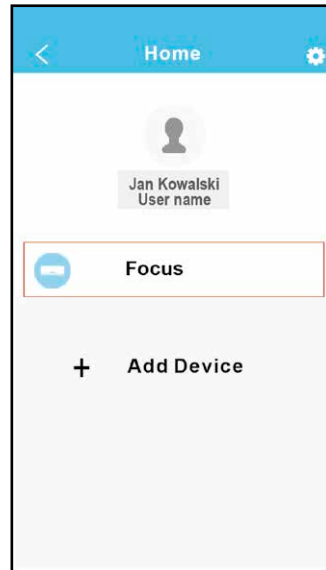
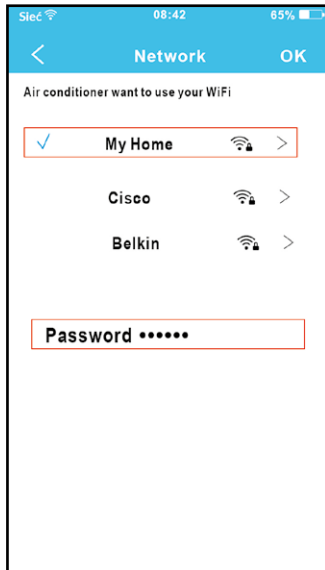

7. Select your own WiFi network, for example My Home (the picture is only for reference).
8. Enter your own WiFi router password and click OK.

9. Configuration Success, you can see the device on the list.

## USING IOS DEVICE TO DO NETWORK CONFIGURATION

1. Mak sure your mobile device has already been connected to the wifi network which you want to use. Also, you need to forget other irrelative wifi network in case it influences your cofiguration process.
2. Disconnect the power supply of AC(some units).
3. Connect the power supply of AC, and continuously press the digital display button or do not disturb button seven times in 3 minutes.
4. When the AC displays "AP", it means that the AC WIFI has already entered into AP Mode.

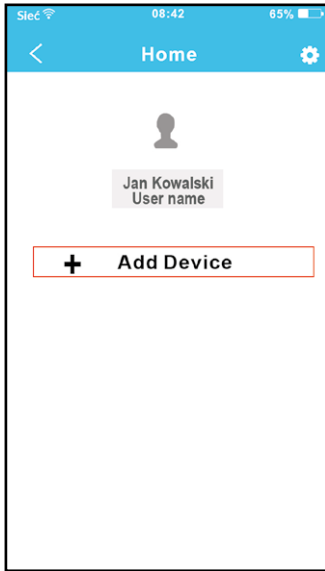

5. Press "+Add Device".



6. Scan QR Code which 9 is packed with smart kit.

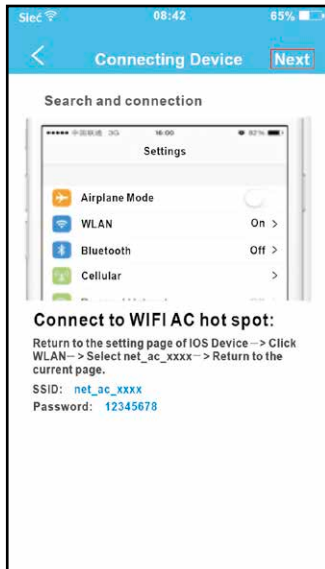

7. Read the instruction above and press the Home button to return to the device interface.

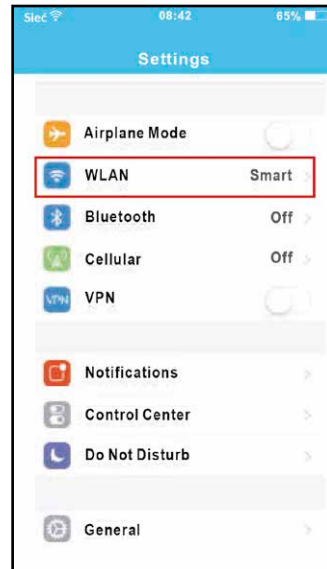

8. Click settings to enter the setting page, select WLAN/WIFI.



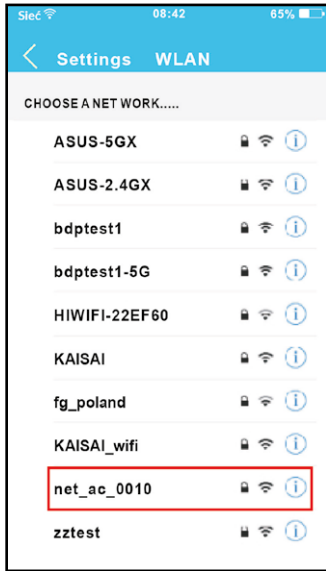

10. Choose net\_ac\_XXXX.



10. Type default password: 12345678 and click "Join".

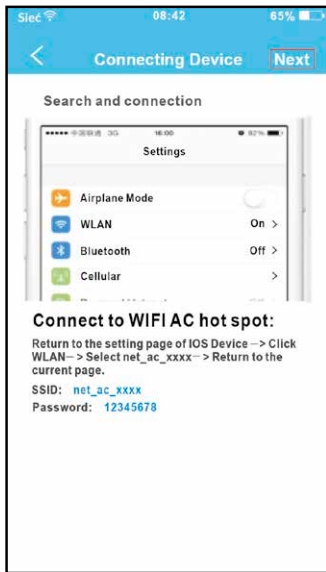

11. Return to APP and click Next.

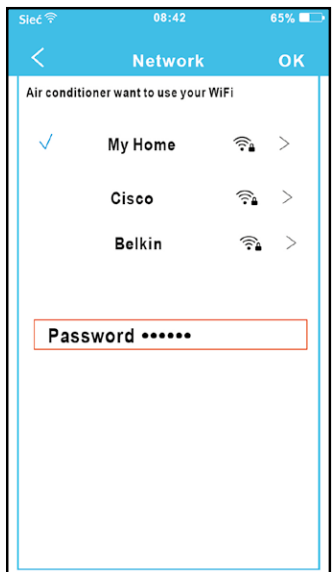

12. Select your own WiFi network, for example My Home (the picture is only for reference).  
13. Enter your own WiFi router password and click OK.

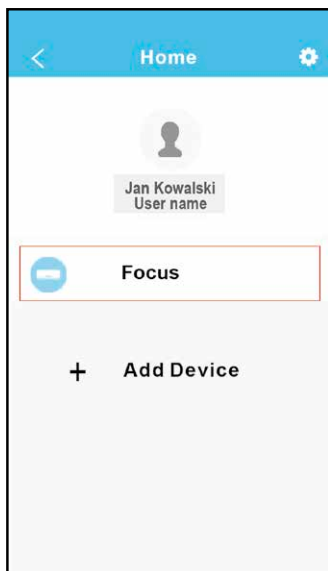

14. Configuration Success, you can see the device on the list.

#### NOTE:

When finishing network configuration, APP will display success cue words on the screen.

Due to different internet environment, it is possible that the device status still display offline. If this situation occurs, it is necessary to pull and refresh the device list on the APP and make sure the device status become online. Alternatively, user can turn off the AC power and turn on it again, the device status will become online after few minutes.

## 7. HOW TO USE APP

Please ensure both your mobile device and air conditioner are connected to the Internet before using app to control the air conditioner via internet, please follow the next steps:

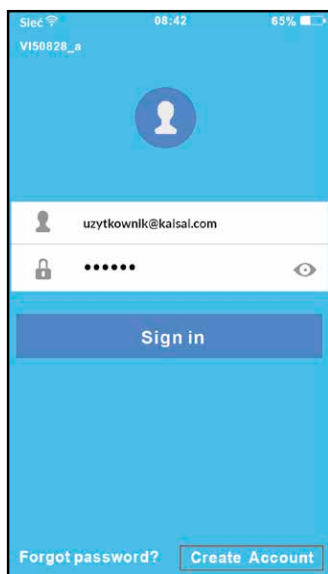

1. Type your own account and password, Click "Sign in".

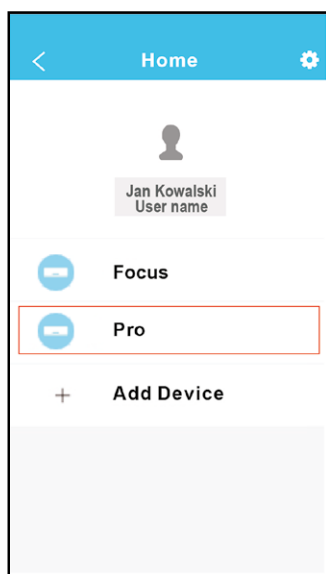

2. Select the target air conditioner to enter into the main control interface.

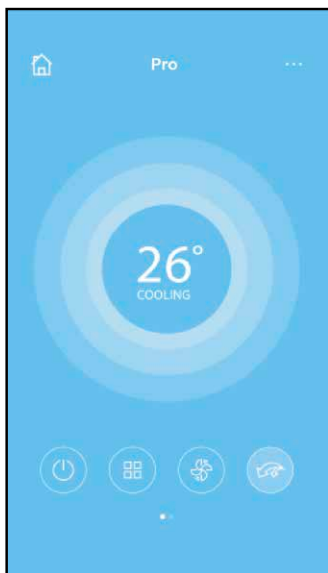

3. Thus, user can control air conditioners on/off status, operation mode, temperature, fan speed and so on.

**NOTE:**

Not all the function of the APP is available on air conditioner. For example: ECO, Turbo, Left and Right Swing, Up and Down swing function, please check the user manual to find more information

**8. SPECIAL FUNCTIONS**

Including: Timer on, Timer off, 8OC Heat, Sleep, Check.

**NOTE:** If the air conditioner do not support the above function, the function will be hid from the function list.

**Timer on/Timer off**

Weekly, user can make an appointment to turn on or off AC on specific time. User also can choose circulation to keep the AC under schedule control every week.

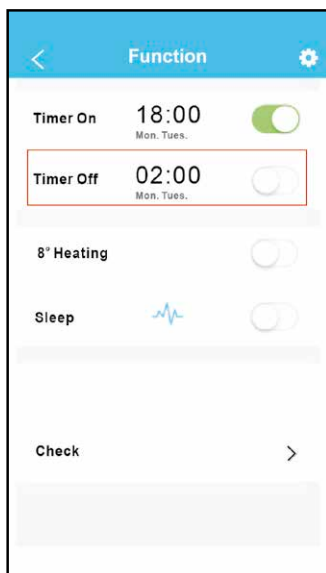
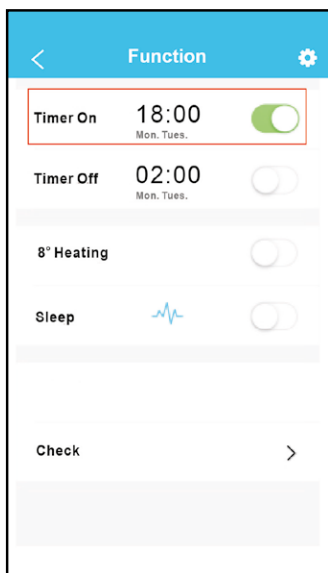

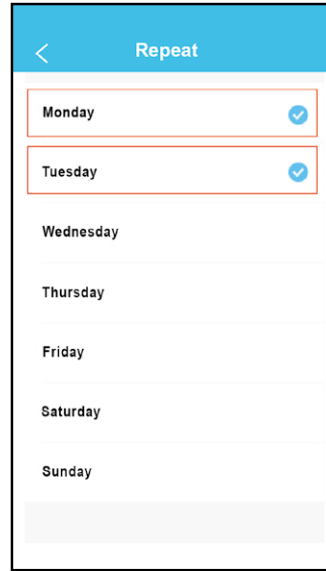
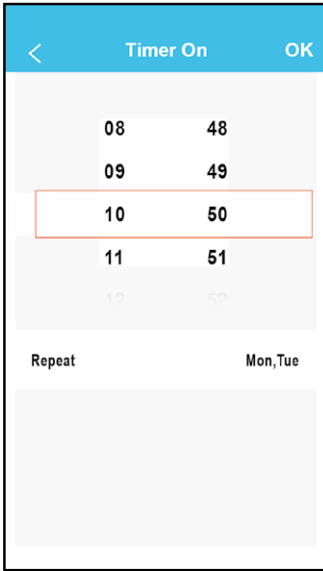

### 8°C HEAT

User can let the AC run under 8°C Heat by one-click. When people go outside, this function can protect your furniture from frost damage.

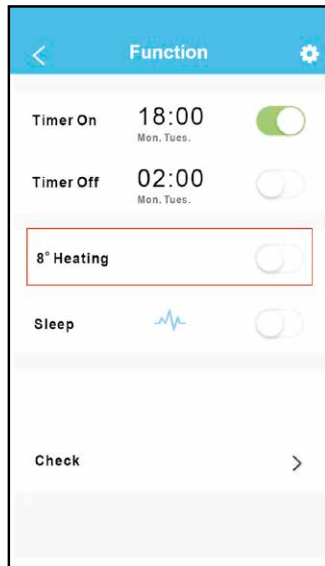

## Sleep

User can customize their own comfortable sleep by setting target temperature.

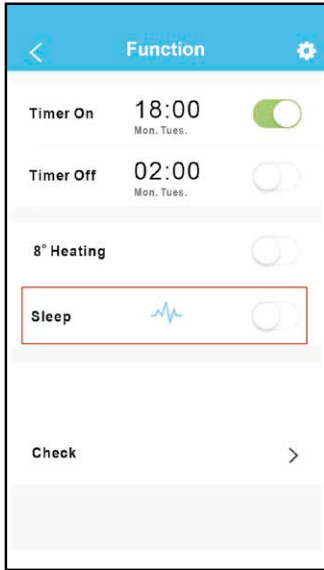

## Check

User can simply check the AC running status with this function. When finishing this procedure, it can display the normal items, abnormal items, and detail information.

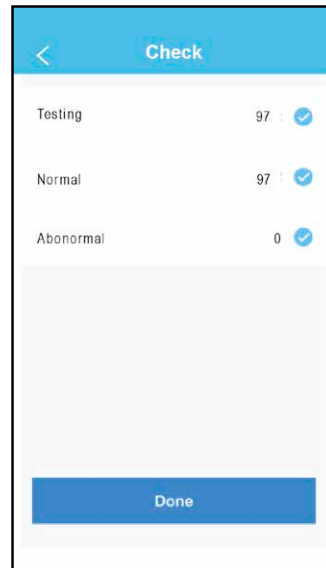
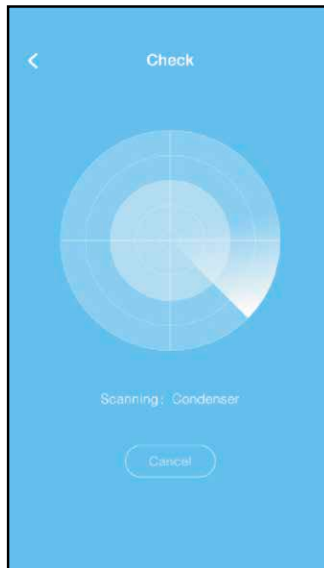

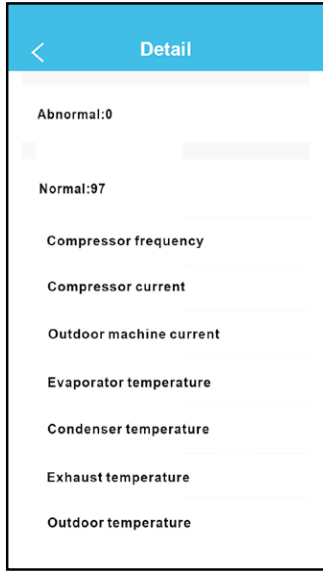

## 9. CAUTIONS

- This device complies with Part 15 of the FCC Rules and RSS 210 of Industry & Science Canada. Operation is subject to the following two conditions: (1) this device may not cause harmful interference, and (2) this device must accept any interference received, including interference that may cause undesired operation.
- Only operate the device in accordance with the instructions supplied. This device complies with FCC and IC radiation exposure limits set forth for an uncontrolled environment. In order to avoid the possibility of exceeding the FCC and IC radio frequency exposure limits, human proximity to the antenna shall not be less than 20cm (8 inches) during normal operation
- Changes or modifications not expressly approved by the party responsible for compliance could void the user's authority to operate the equipment.

**Company will not be liable for any issues and problems caused by Internet, Wi-Fi Router and Smart Devices. Please contact the original provider to get further help.**



**KAISAI**

[kaisai.com](http://kaisai.com)