

KAISAI

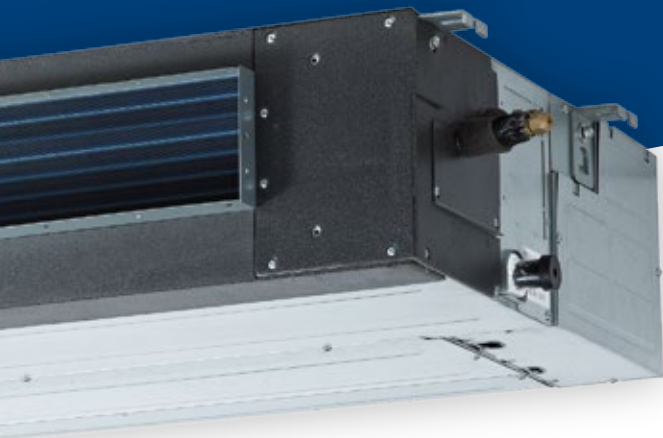

INSTRUKCJA OBSŁUGI
KLIMATYZATOR KANAŁOWY



OWNER'S MANUAL
DUCT TYPE AIR CONDITIONER



BEDIENUNGSANLEITUNG
DECKENEINBAU-KLIMAAANLAGE



INSTRUKCJA OBSŁUGI

KLIMATYZATOR KANAŁOWY 05
PILOT ZDALNEGO STEROWANIA 18

PL

5

OWNER'S MANUAL

DUCK TYPE AIR CONDITIONER 23
AIR CONDITIONER REMOTE CONTROLLER 36

EN

23

BEDIENUNGSANLEITUNG

DECKENEINBAU-KLIMAANLAGE 41
FERNBEDIENUNG 54

DE

41

KLIMATYZATOR KANAŁOWY

Instrukcja obsługi

Dziękujemy za wybór naszego produktu.

Dla zapewnienia prawidłowej obsługi, zapoznaj się z instrukcją i przechowuj ją do wykorzystania w przyszłości.

W przypadku zagubienia instrukcji obsługi, skontaktuj się z lokalnym dystrybutorem lub odwiedź stronę www.kaisai.pl lub prześlij wiadomość email na adres: handlowy@kaisai.pl, w celu uzyskania wersji elektronicznej instrukcji.

Spis treści

Instrukcja obsługi

1 Środki bezpieczeństwa 8

2 Specyfikacje i funkcje urządzenia 9

3 Obsługa ręczna (bez pilota) 11

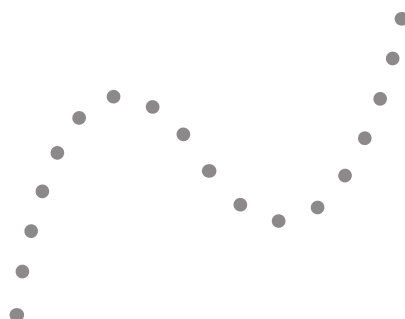
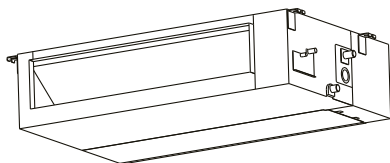

PL

4 Utrzymanie i konserwacja..... 12

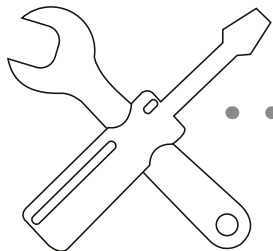

5 Wykrywanie i usuwanie usterek..... 14

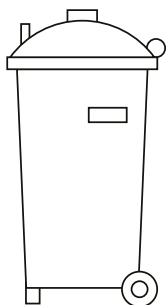
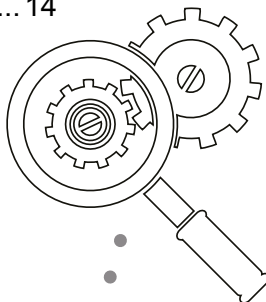

6 Europejskie wytyczne w zakresie utylizacji... 17

Środki bezpieczeństwa

1

Dziękujemy za zakup naszego klimatyzatora. Niniejsza instrukcja zawiera informacje na temat obsługi, konserwacji i usuwania usterek w pracy klimatyzatora. Postępowanie zgodnie z instrukcjami zapewni prawidłowe funkcjonowanie i wydłużoną żywotność urządzenia.

Należy zwrócić szczególną uwagę na poniższe symbole:



OSTRZEŻENIE

Symbol ten oznacza, że zignorowanie instrukcji może spowodować śmierć lub poważne obrażenia.



UWAGA

Symbol ten oznacza, że zignorowanie instrukcji może spowodować lekkie obrażenia ciała lub uszkodzenie urządzenia lub mienia.

OSTRZEŻENIE

- Zleć montaż klimatyzatora autoryzowanemu dystrybutorowi. Nieprawidłowy montaż może być przyczyną wycieków wody, porażenia prądem lub wzniesienia ognia.
- W przypadku wystąpienia nieprawidłowości (np. zapach spalenizny), należy wyłączyć urządzenie i skontaktować się z dystrybutorem w celu uzyskania instrukcji, które pozwolą uniknąć obrażeń, porażenia prądem lub wzniesienia ognia.
- **NIE** dopuść do zawilgocenia jednostki wewnętrznej lub pilota. Może to spowodować porażenia prądem lub wzniesienie ognia.
- **NIE** wkładaj palców, prętów ani innych przedmiotów do wlotu lub wylotu powietrza. Może to spowodować obrażenia ciała, ponieważ wentylator może obracać się z dużą prędkością.
- **NIE** używaj łatwopalnych substancji w postaci aerozoli (np. lakier do włosów, farba w sprayu). Może to być przyczyną wzniesienia ognia.

UWAGA

- **NIE** dotykaj wylotu powietrza podczas wachlowania żaluzji. Może dojść do przygnięcia palców lub uszkodzenia urządzenia.
- **NIE** dokonuj samodzielnie przeglądów urządzenia. Zleć przegląd dystrybutorowi.
- Aby uniknąć pogorszenia jakości mienia nie używaj klimatyzatora w celach konserwacji (przechowywanie żywności, roślin, zwierząt, dzieł sztuki itp.).
- **NIE** dotykaj lamel parownika wewnątrz jednostki. Ostre krawędzie mogą spowodować obrażenia.

- **NIE** obsługuj klimatyzatora mokrymi rękoma. Może to spowodować porażenie prądem.
- **NIE** ustawiaj pod jednostką przedmiotów podatnych na zawilgocenie. Przy wilgotności względnej 80% może dojść do kondensacji pary.
- **NIE** ustawiaj urządzeń grzewczych w strumieniu chłodnego powietrza nawiewanego z jednostki lub pod nią. Może to powodować niepełne spalanie lub deformację jednostki.
- Po dłuższym okresie użytkowania należy sprawdzić jednostkę pod kątem uszkodzeń. Uszkodzona jednostka może spaść i spowodować obrażenia.
- Jeżeli jednostka używana jest razem z innymi urządzeniami grzewczymi, dokładnie wietrz pomieszczenie aby uniknąć niedoboru tlenu.
- **NIE** wspinać się na jednostkę zewnętrzną ani nie umieszczać na niej żadnych przedmiotów.
- **NIE** obsługuj klimatyzatora jeżeli stosowane były środki owadobójcze. Nagromadzenie środków chemicznych w urządzeniu, może spowodować zagrożenie zdrowia osób nadwrażliwych na chemikalia.
- Dzieci nie mogą bawić się urządzeniem.
- Dzieci w wieku 8 lat i starsze oraz osoby o ograniczonej sprawności ruchowej, sensorycznej lub umysłowej, a także osoby nieposiadające należytego doświadczenia lub wiedzy mogą korzystać z urządzenia pod warunkiem, że otrzymały wytyczne dotyczące jego bezpiecznej i prawidłowej obsługi.
- **NIE** używaj klimatyzatora w wilgotnym pomieszczeniu (np. w łazience lub pralni). Może to spowodować porażenie prądem i doprowadzić do uszkodzenia klimatyzatora.

Podzespoły urządzenia

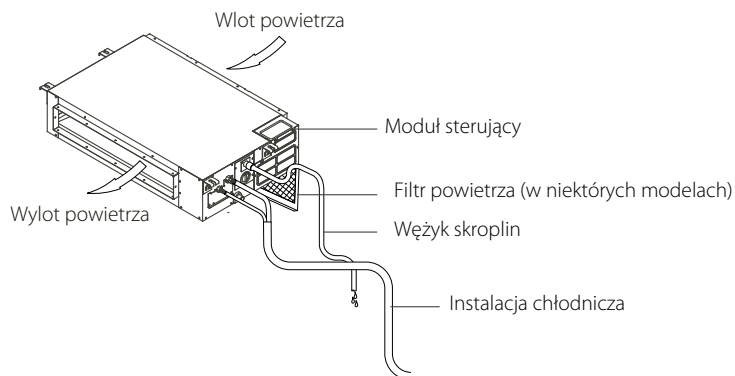

Rys. 2.1

Warunki pracy

Używaj klimatyzatora w podanym poniżej zakresie temperatur dla zapewnienia bezpiecznej i efektywnej pracy. Używanie klimatyzatora w warunkach spoza podanego zakresu, może skutkować spadkiem jego wydajności.

	Tryb CHŁODZENIA	Tryb GRZANIA	Tryb OSUSZANIA
Temperatura w pomieszczeniu	17-32°C (62-90°F)	0-30°C (32-86°F)	17-32°C (62-90°F)
Temperatura zewnętrzna	0-50°C (32-122°F)		
	-15-50°C (5-122°F) <small>(dla modeli z układem chłodzenia w niskich temperaturach)</small>	-15-24°C (5-76°F)	0-50°C (32-122°F)

Funkcje

Ustawienia domyślne

Po ponownym uruchomieniu klimatyzatora po usterce zasilania, przywrócone zostaną ustawienia fabryczne (tryb AUTO, automatyczna prędkość wentylatora, 24°C (76°F)). Może to wiązać się z niezgodnością ustawień wyświetlanych na pilocie i panelu jednostki. Zmień ustawienia jednostki za pomocą pilota.

Auto-Restart (niektóre modele)

W przypadku usterki zasilania, system natychmiast się zatrzyma. Po powrocie zasilania, kontrolka pracy na jednostce zacznie pulsować. Aby przywrócić pracę urządzenia, naciśnij przycisk ON/OFF na pilocie. Jeżeli jednostka jest wyposażona w funkcję auto restartu, urządzenie uruchomi się z takimi samymi ustawieniami.

Zapamiętanie kąta ustawienia żaluzji (opcja)

Niektóre modele wyposażone są w funkcję zapamiętywania kąta ustawienia żaluzji. Kiedy praca jednostki zostanie przywrócona po usterce zasilania, kąt ustawienia żaluzji poziomych automatycznie powróci do poprzedniej pozycji. Kąt żaluzji poziomej nie powinien być zbyt mały ponieważ skroplona para wodna może ściekać z urządzenia. Aby wyzerować położenie żaluzji, naciśnij przycisk sterowania ręcznego.

Wykrywanie wycieku czynnika (niektóre modele)

W przypadku wykrycia wycieku czynnika chłodniczego, jednostka wewnętrzna wyświetli kod „EC”, a kontrolka LED zacznie pulsować.

Wskazówki na temat energooszczędnego użytkowania klimatyzatora

- **NIE** ustawiaj zbyt wysokich temperatur pracy urządzenia.
- Na czas chłodzenia zasłoń zasłony aby uniknąć bezpośredniego nasłonecznienia.
- Drzwi i okna powinny pozostać zamknięte aby utrzymać chłód lub ciepło wewnątrz pomieszczenia.
- **NIE** umieszczaj przedmiotów w pobliżu wlotu lub wylotu powietrza z urządzenia. Spowoduje to ograniczenie wydajności urządzenia.
- Ustaw programator i korzystaj z wbudowanych funkcji trybu NOCNEGO/EKONOMICZNEGO.
- Jeżeli urządzenie nie będzie używane przez dłuższy czas, wyjmij baterie z pilota.
- Czyść filtr powietrza raz na dwa tygodnie. Brudny filtr może ograniczyć wydajność chłodzenia lub grzania.
- Odpowiednio ustaw żaluzje i nie kieruj strumienia powietrza bezpośrednio na użytkowników.

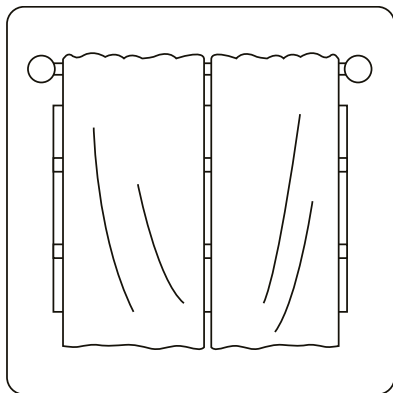

Zasłonięcie zasłon podczas grzania również pomaga zatrzymać ciepło wewnątrz

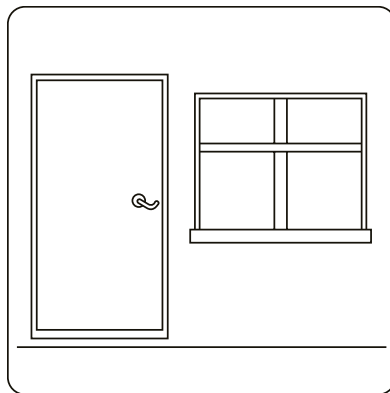

Drzwi i okna powinny być zamknięte

Panel wyświetlacza na jednostce wewnętrznej może służyć do obsługi jednostki w przypadku zagubienia pilota lub wyczerpania baterii.

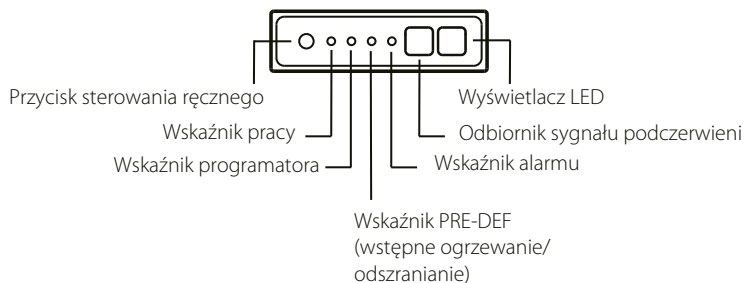

Rys. 3.2

- **Przycisk STEROWANIA RĘCZNEGO:** umożliwia wybranie trybu w kolejności: AUTO, WYMUSZONE CHŁODZENIE, WYŁ.
- **Tryb WYMUSZONEGO CHŁODZENIA:** W trybie WYMUSZONEGO CHŁODZENIA, kontrolka pracy pulsuje. System przełączy się na tryb AUTOMATYCZNY po schłodzeniu pomieszczenia przez 30 minut z najwyższą prędkością wentylatora. Pilot będzie nieaktywny podczas tej operacji.
- **Tryb WYŁ.:** Po wyłączeniu panelu, jednostka wyłączy się i pilot ponownie będzie aktywny.

Środki bezpieczeństwa

- Skontaktuj się z autoryzowanym serwisem w celu przeprowadzenia naprawy lub konserwacji urządzenia. Nieprawidłowy montaż i konserwacja mogą spowodować wyciek wody, porażenie prądem lub pożar i utratę gwarancji.
- **NIE** wymieniaj przepalonego bezpiecznika na inny o wyższej lub niższej wartości znamionowej, ponieważ może to spowodować uszkodzenie obwodu lub wzniesienie ognia.
- Upewnij się, że wężyk skroplin jest podłączony zgodnie z instrukcją. W przeciwnym razie może dojść do wycieku i uszkodzenia mienia, pożaru lub porażenia prądem.
- Upewnij się, że wszystkie przewody są prawidłowo podłączone. Odstępstwo od instrukcji może skutkować porażeniem prądem lub wzniesieniem ognia.

Czyszczenie jednostki wewnętrznej

! PRZED PRZYSTĄPIENIEM DO CZYSZCZENIA LUB KONSERWACJI

- Przed przystąpieniem do czyszczenia lub serwisowania urządzenia należy zawsze wyłączyć urządzenie i odłączyć je od zasilania.
- Do czyszczenia urządzenia **NIE** wolno używać środków chemicznych lub ścierek nasączonych chemikaliami.
- **NIE** używaj do czyszczenia benzyny, rozcieńczalnika, proszków ściernych lub innych podobnych rozpuszczalników. Substancje te mogą powodować pęknięcie i odkształcenie powierzchni z tworzywa sztucznego.
- **NIE** myj jednostki pod bieżącą wodą. Zagrożenie porażenia prądem.
- **NIE** używaj wody o temperaturze wyższej niż 40°C (104°F) do czyszczenia panelu przedniego. Może to spowodować deformację i przebarwienie panelu.
- Wyczyść urządzenie za pomocą wilgotnej, niepalącej ściereczki i neutralnego detergentu. Osusz jednostkę taką samą, suchą ściereczką.

Czyszczenie filtra powietrza

Filtr uniemożliwia przedostawanie się do wnętrza jednostki wewnętrznej kurzu i pyłków. Nagromadzony kurz może ograniczyć wydajność klimatyzatora. Dla optymalnej wydajności, czyść filtr powietrza co dwa tygodnie lub częściej w przypadku wyższego poziomu zabrudzenia. Wymień filtr na nowy w przypadku silnego zabrudzenia bez możliwości jego wyczyszczenia.

! OSTRZEŻENIE: NIE DEMONTUJ ANI NIE CZYŚĆ FILTRA SAMODZIELNIE

Demontaż i czyszczenie filtra może być niebezpieczne. Demontaż i czyszczenie filtra musi być wykonane przez wykwalifikowanego specjalistę.

UWAGA: Jeżeli w klimatyzowanym pomieszczeniu mogą przebywać zwierzęta, okresowo należy przetrzeć maskownicę aby uniknąć zablokowania sierścią.

1. Dla urządzeń z wylotem powietrza z tyłu, odkręć dwie śruby mocujące filtr i wysuń filtr z urządzenia.

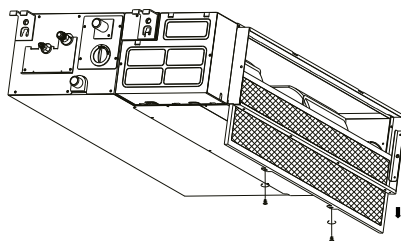

Rys. 4.1

2. Dla urządzeń z wylotem od spodu należy delikatnie wepchnąć filtr do góry w celu zwolnienia zaczepów z otworów mocujących i wyciągnąć filtr w kierunku wskazanym strzałką na poniższym rysunku.

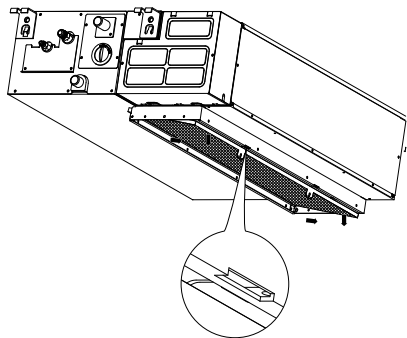
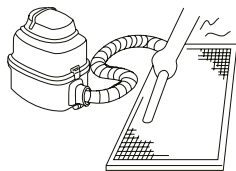

Fig. 4.2

3. Zdemontuj filtr powietrza.
4. Wyczyść filtr odkurzając jego powierzchnię lub myjąc go w ciepłej wodzie z dodatkiem łagodnego detergentu.
 - A. W przypadku odkurzania, strona wlotowa musi być skierowana do rury ssawnej.



Rys. 4.3

- B. W przypadku mycia, strona wlotowa musi być skierowana w dół, z dala od strumienia wody.

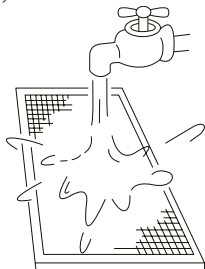

Rys. 4.4

5. Wypłucz filtr pod czystą wodą i pozostaw do wyschnięcia na powietrzu. **NIE** susz filtra bezpośrednio na słońcu.
6. Ponownie zamontuj filtr.

Usuwanie wycieków czynnika

! OSTRZEŻENIE

- W przypadku wycieku czynnika, wyłącz klimatyzator i inne urządzenia grzewcze, wywietrz pomieszczenie i niezwłocznie skontaktuj się z dystrybutorem. Czynnik chłodniczy jest zarówno toksyczny jak i łatwopalny. **NIE** używaj klimatyzatora do czasu naprawienia nieszczelności.
- Jeżeli klimatyzator jest zainstalowany w małym pomieszczeniu, należy podjąć środki zapobiegające przekroczeniu bezpiecznego limitu przez stężenie czynnika, w przypadku jego wycieku. Stężony czynnik stanowi poważne zagrożenie dla zdrowia i bezpieczeństwa.

Wykrywanie wycieku czynnika (niektóre modele)

- W przypadku wykrycia wycieku czynnika chłodniczego, jednostka wewnętrzna wyświetli kod „EC”, a kontrolka LED zacznie pulsować.

Przygotowanie do dłuższej przerwy w użytkowaniu

Konserwacja po dłuższej przerwie w użytkowaniu

1. Usuń wszystkie przedmioty blokujące kratki wentylacyjne jednostek wewnętrznych i zewnętrznych.
2. Wyczyść filtr powietrza i maskownicę jednostki wewnętrznej. Zainstaluj czysty, suchy filtr powietrza w oryginalnym miejscu.
3. Załącz główne zasilanie co najmniej 12 godzin przed uruchomieniem urządzenia.

Przechowywanie nieużywanego urządzenia

1. Uruchom urządzenie w trybie WENTYLACJI na 12 godzin w ograniczonym pomieszczeniu, w celu wysuszenia jego wnętrza i uniknięcia rozwoju pleśni.
2. Wyłącz urządzenie i odłącz je od zasilania.
3. Wyczyść filtr powietrza zgodnie z instrukcjami z poprzedniego rozdziału. Zainstaluj czysty, suchy filtr przed przechowywaniem.
4. Wyjmij baterie z pilota.

! UWAGA

W przypadku wystąpienia KTÓREJKOLWIEK z poniższych sytuacji, należy natychmiast wyłączyć urządzenie i skontaktować się z dystrybutorem.

- Kontrolka pracy pulsuje w szybkim tempie po ponownym uruchomieniu jednostki.
- Przyciski pilota nie działają.
- Urządzenie powoduje przepalanie się bezpiecznika lub załączanie zabezpieczenie.
- Do klimatyzatora przedostała się woda lub inne przedmioty.
- Z jednostki wewnętrznej wycieka woda.

Typowe problemy

Poniższe problemy nie są usterekami i w większości przypadków nie wymagają naprawy.

Problem	Możliwa przyczyna
Jednostka nie uruchamia się po naciśnięciu przycisku WŁ./WYŁ.	<p>Jednostka wyposażona jest w zabezpieczenie przeciążeniowe, które uniemożliwia jej ponowne załączenie przez 3 minuty od wyłączenia.</p> <p>Modele chłodząco-grzejące: jeżeli kontrolki pracy i PRE-DEF (wstępne ogrzewanie/odsranianie) świecą się, temperatura zewnętrzna jest za niska i uruchomiona zostanie funkcja zapobiegająca przed nawiewem chłodnego powietrza, w celu odszronienia jednostki.</p> <p>W modelach tylko chłodzących: jeżeli zaświeci się kontrolka „samej wentylacji”, temperatura zewnętrzna jest za niska i załączone zostanie zabezpieczenie przeciwzamrazaniowe jednostki w celu jej odszronienia.</p>
Jednostka przelacza się z pracy w trybie CHŁODZENIE na tryb WENTYLACJI	<p>Jednostka zmienia swoje ustawienia aby uniknąć oblodzenia wymiennika. Kiedy temperatura wzrośnie, jednostka ponownie uruchomi pracę.</p> <p>Osiągnięto punkt nastawy, w którym jednostka zatrzymuje sprężarkę. Urządzenie wznowi pracę kiedy temperatura ulegnie ponownym wahaniom.</p>
Jednostka emituje białą parę	Przy wysokiej wilgotności, występuje większa różnica temperatur między powietrzem w pomieszczeniu a klimatyzowanym, co może spowodować emisję białej pary.
Jednostki wewn. i zewn. emitują białą parę	Kiedy jednostka zostanie ponownie uruchomiona w trybie GRZANIA po pracy w trybie odszraniania, może być emitowana biała para z powodu wilgoci pochodzącej z procesu odszraniania.
Jednostka wewnętrzna generuje hałas	<p>Dźwięk skrzypienia słychać kiedy system jest wyłączony lub pracuje w trybie CHŁODZENIA. Dźwięk słychać również podczas działania (opcjonalnej) pompki skroplin.</p> <p>Po pracy w trybie GRZANIA, urządzenie może generować skrzypienie wywołane rozszerzaniem i kurczeniem się elementów jednostki wykonanych z tworzywa sztucznego.</p>
Jednostki wewnętrzna i zewnętrzna generują hałas	<p>Niskie szyczenie słyszalne podczas pracy: jest to normalne, spowodowane przepływem czynnika chłodniczego w instalacji jednostki wewnętrznej i zewnętrznej.</p> <p>Niskie szyczenie słyszalne przy uruchomieniu urządzenia, zatrzymaniu pracy lub podczas odszraniania: jest to normalny dźwięk, spowodowany zatrzymaniem przepływu czynnika lub zmianą kierunku jego przepływu.</p>
Jednostka zewn. generuje hałas	Jednostka emituje różne dźwięki w zależności od aktualnego trybu pracy.

Problem	Możliwa przyczyna
Z jednostki wewn. lub zewn. emitowany jest kurz	W jednostce może gromadzić się kurz podczas długich okresów przestoju, który zostanie wydmuchany po uruchomieniu urządzenia. Zjawisko to można ograniczyć przykrywając urządzenie na czas dłuższych okresów przestoju.
Jednostka emituje nieprzyjemny zapach	Urządzenie może pochłaniać zapachy z otoczenia (takie jak zapach mebli, gotowania, dym papierosowy itd.), które będą emitowane podczas pracy.
	Filtry klimatyzatora pokryły się pleśnią i wymagają czyszczenia.
Wentylator jednostki zewn. nie pracuje	Podczas pracy, prędkość wentylatora jest kontrolowana w celu optymalizacji działania urządzenia.

Wykrywanie i usuwanie usterek

Po wystąpieniu problemu, prosimy sprawdzić poniższe punkty przed skontaktowaniem się z serwisem.

Problem	Możliwa przyczyna	Rozwiązanie
Urządzenie nie działa	Usterka zasilania	Poczekaj na przywrócenie zasilania
	Wyłączone zasilanie	Włącz zasilanie
	Przepalony bezpiecznik	Wymień bezpiecznik
	Zużyte baterie pilota	Wymień baterie pilota
Niewystarczająca wydajność chłodzenia	Załączenie 3-minutowego zabezpieczenia jednostki	Odczekaj trzy minuty po załączeniu jednostki
	Nastawa temperatury może być wyższa od temperatury w pomieszczeniu	Ustaw niższą temperaturę
	Wymiennik ciepła jednostki wewn. lub zewn. urządzenia jest brudny	Wyczyść wymiennik ciepła
	Filtr powietrza jest brudny	Zdemontuj filtr i wyczyść go zgodnie z instrukcjami
	Wlot lub wylot powietrza jest zablokowany	Wyłącz urządzenie, usuń przyczynę blokady i ponownie załącz urządzenie
	Drzwi i okna są otwarte	Upewnij się, że wszystkie drzwi i okna zostały zamknięte na czas pracy urządzenia
	Światło słoneczne wytwarza nadmierne ciepło	Zamknij i zasłoń okna w ciepłych okresach oraz podczas wysokiego nasłonecznienia
Urządzenie często załącza się i wyłącza	Mała ilość czynnika na skutek nieszczelności lub długiego użytkowania	Sprawdź, czy są wycieki, napraw nieszczelność (w razie potrzeby) i uzupełnij czynnik chłodniczy
	Ilość czynnika chłodniczego w układzie jest za duża lub za mała	Sprawdź szczelność instalacji i uzupełnij ilość czynnika
	Do układu chłodniczego dostało się powietrze, rozprężony gaz lub wilgoć	Opróżnij i ponownie naładuj układ czynnikiem chłodniczym
	Układ jest zablokowany	Ustal, który układ jest zablokowany i usuń uszkodzony element wyposażenia
Niewystarczająca wydajność grzania	Sprężarka jest uszkodzona	Wymień sprężarkę
	Za wysokie lub zbyt niskie ciśnienie	Zamontuj presostat do regulacji ciśnienia
	Temperatura zewnętrzna poniżej 7°C (44,5°F)	Sprawdź szczelność i napełnij instalację czynnikiem
	Chłodne powietrze dostaje się przez drzwi i okna	Upewnij się, że wszystkie drzwi i okna są zamknięte podczas pracy urządzenia
Niewystarczająca wydajność grzania	Mała ilość czynnika na skutek nieszczelności lub długiego użytkowania	Sprawdź szczelność, usuń przyczynę wycieku (jeśli to konieczne) i uzupełnij czynnik

Kody błędów

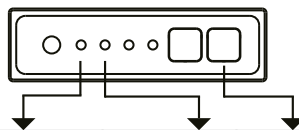

Numer	Przyczyna	Ilość błysnięć na sekundę	Kontrolka programatora	Kod błędu
1	Błąd pamięci EEPROM (elektronicznie wymazywalna programowana pamięć tylko do odczytu) jednostki wewn.	1	wyłączona	E0
2	Błąd komunikacji jednostki wewnętrznej i zewnętrznej	2	wyłączona	E1
3	Błąd prędkości wentylatora jednostki wewn.	4	wyłączona	E3
4	Błąd czujnika temperatury w pomieszczeniu jedn. wewn.	5	wyłączona	E4
5	Błąd czujnika temperatury na parowniku	6	wyłączona	E5
6	Usterka systemu wykrywania wycieku czynnika	7	wyłączona	EC
7	Usterka czujnika przepływu	8	wyłączona	EE
8	Usterka komunikacji dwóch jednostek (tylko system typu multi)	9	wyłączona	E8
9	Inna usterka systemu typu multi	10	wyłączona	E9
10	Zabezpieczenie przeciążeniowe	1	świeci	F0
11	Błąd czujnika temperatury zewnętrznej	2	świeci	F1
12	Błąd czujnika temperatury na rurce skraplacza jedn. zewn.	3	świeci	F2
13	Błąd czujnika temperatury na wywiewie powietrza	4	świeci	F3
14	Błąd pamięci EEPROM (elektronicznie wymazywalna programowana pamięć tylko do odczytu) jednostki zewn.	5	świeci	F4
15	Błąd predkości wentylatora jedn. zewn. (tylko silniki DC)	6	świeci	F5
16	Błąd czujnika T2b	7	świeci	F6
17	Zabezpieczenie modułu IPM inwertera	1	pulsuje	P0
18	Zabezpieczenie wysokiego/niskiego napięcia	2	pulsuje	P1
19	Zabezpieczenie przed przegrzaniem górnej części sprężarki	3	pulsuje	P2
20	Zabezpieczenie przed niską temperaturą zewnętrzną	4	pulsuje	P3
21	Błąd napędu sprężarki	5	pulsuje	P4
22	Niekompatybilne modele	6	pulsuje	P5
23	Zabezpieczenie niskiego ciśnienia sprężarki	7	pulsuje	P6
24	Błąd czujnika IGBT jednostki zewnętrznej	8	pulsuje	P7

Europejskie wytyczne w zakresie utylizacji

6

Urządzenie zawiera czynnik chłodniczy i inne potencjalnie niebezpieczne materiały. Prawnie wymagane jest specjalne postępowanie w zakresie zbiórki i przetwarzania tego typu urządzeń. Produkt ten **nie może** być usuwany jako odpad gospodarstwa domowego.

W celu pozbycia się urządzenia można:

- Zutyliзовать je w wyznaczonym punkcie zbiórki zużytego sprzętu elektrycznego.
- Przekazać stare urządzenie nieodpłatnie sprzedawcy przy zakupie nowego urządzenia.
- Przekazać urządzenie nieodpłatnie producentowi.
- Sprzedać urządzenie autoryzowanemu punktowi zbiórki złomu.

Szczególna uwaga

Pozostawienie tego urządzenia w lesie lub innym obszarze przyrodniczym zagraża zdrowiu i jest negatywne dla środowiska. Substancje niebezpieczne mogą wyciec do wód gruntowych i zostać wprowadzone się do łańcucha pokarmowego.



Konstrukcja i specyfikacje mogą ulec zmianie bez wcześniejszego powiadomienia o modyfikacji produktu. Szczegółowe informacje dostępne są u dystrybutora lub producenta.

PILOT ZDALNEGO STEROWANIA

Instrukcja obsługi

Dziękujemy za wybór naszego produktu.

Dla zapewnienia prawidłowej obsługi, zapoznaj się z instrukcją i przechowuj ją do wykorzystania w przyszłości.

W przypadku zagubienia instrukcji obsługi, skontaktuj się z lokalnym dystrybutorem lub odwiedź stronę www.kaisai.pl lub prześlij wiadomość email na adres: handlowy@kaisai.pl, w celu uzyskania wersji elektronicznej instrukcji.

Pilot przewodowy



Opis funkcji przycisków sterownika

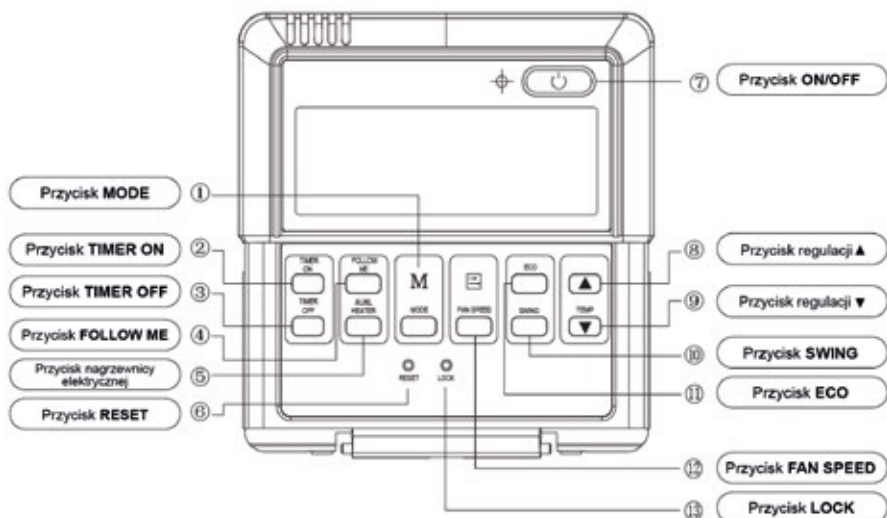

1. Przekładnik **MODE**: Jednokrotne naciśnięcie przycisku spowoduje przełączenie trybu pracy w kolejności:

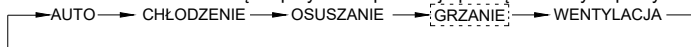

Uwaga: Tryb grzania nie jest dostępny dla urządzeń tylko chłodzących.

2. Przekładnik **TIMER ON**: Ustawianie czasu WŁ. urządzenia. Jednokrotne naciśnięcie przycisku spowoduje wzrost czasu o 0.5 godziny. Kiedy ustawiany czas przekroczy 10 godzin, naciśnięcie przycisku spowoduje przyrost czasu o 1 godzinę. Ustawienie czasu na 0.00 anuluje ustawienia czasu załączenia.
3. Przekładnik **TIMER OFF**: Ustawianie czasu WYŁ. urządzenia. Jednokrotne naciśnięcie przycisku spowoduje wzrost czasu o 0.5 godziny. Kiedy ustawiany czas przekroczy 10 godzin, naciśnięcie przycisku spowoduje przyrost czasu o 1 godzinę. Ustawienie czasu na 0.00 anuluje ustawienia czasu wyłączenia.
4. Przekładnik **FOLLOW ME**: Naciśnięcie tego przycisku w trybie chłodzenia, grzania lub automatycznym, spowoduje załączenie funkcji „follow me”. Ponowne naciśnięcie, wyłączy tę funkcję.
5. Przekładnik nagrzewnicy elektrycznej: naciśnięcie przycisku w trybie grzania spowoduje wyłączenie funkcji wspomagającej nagrzewnicy elektrycznej.
6. Przekładnik **RESET** (wgłębiony): użyj ostro zakończzonego przedmiotu aby wcisnąć przycisk, co spowoduje skasowanie bieżących ustawień. Sterownik przewodowy przejdzie do stanu fabrycznego.

7. Przycisk **ON/OFF**: Jeżeli urządzenie jest wyłączone, naciśnij przycisk i wskaźnik zaświeci się. Sterownik załączy się i prześle informację o konfiguracji do płytki jednostki wewnętrznej. Jeżeli urządzenie jest włączone, naciśnij przycisk i wskaźnik zgaśnie. Sterownik prześle informację o wyłączeniu do jednostki wewnętrznej. Jeżeli ustawiono programator czasu włączenia lub wyłączenia, ustawienia te zostaną anulowane i informacja o zatrzymaniu pracy przekazana jest do jednostki wewnętrznej.
8. Przycisk regulacji \wedge : Zwiększenie nastawy temperatury. Wciśnięcie i przytrzymanie spowoduje wzrost o 1 stopień na 0,5 sekundy.
9. Przycisk regulacji \vee : Zmniejszenie nastawy temperatury. Wciśnięcie i przytrzymanie spowoduje spadek o 1 stopień na 0,5 sekundy.
10. Przycisk SWING: pierwsze naciśnięcie uruchamia wachlowanie; drugie zatrzymuje funkcję. (Dostępne w niektórych modelach z funkcją wachlowania).
11. Przycisk ECO: po naciśnięciu przycisku jednostka rozpocznie pracę w trybie ekonomicznym, ponowne naciśnięcie anuluje pracę w tym trybie (funkcja nieaktywna w niektórych modelach).
12. Przycisk FAN SPEED: każde kolejne naciśnięcie przycisku spowoduje przełączenie prędkości wentylatora w kolejności:



13. Przycisk LOCK (przycisk wgłębiony): Naciśnij ten przycisk aby zablokować wszystkie aktualne ustawienia, sterownik nie zaakceptuje żadnych innych operacji z wyjątkiem zwolnienia blokady. Użyj funkcji blokady aby zapobiec przypadkowej zmianie ustawień. Ponownie naciśnij ten przycisk aby anulować funkcję blokady.

Nazwa i funkcje wyświetlacza pilota przewodowego

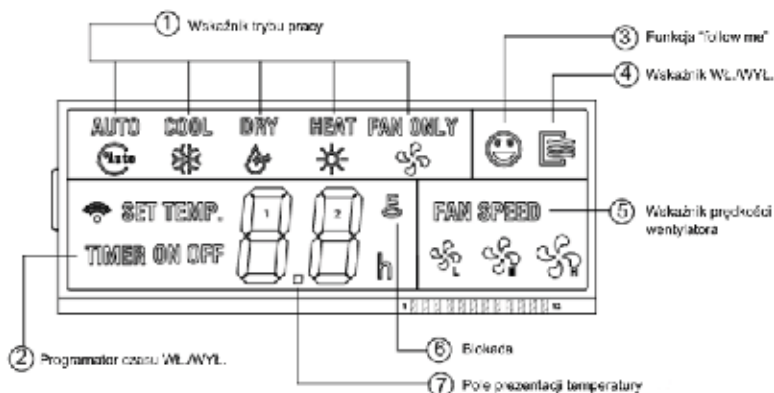

1. Sygnalizacja trybu pracy: naciśnięcie przycisku „MODE” pozwoli wybrać kolejno następujące tryby pracy: Auto → Chłodzenie → Osuszanie → Grzanie → Tylko wentylacja → Auto. W modelach tylko chłodzących, tryb grzania zostanie pominięty.
2. TIMER: podczas regulacji czasu załączenia lub ustawienia samego czasu załączenia, wyświetlany jest symbol „ON”. Podczas regulacji czasu wyłączenia lub ustawienia samego czasu wyłączenia, wyświetlany jest symbol „OFF”. Jeżeli ustawione zostaną oba programatory – czasu WŁ. i WYŁ., wyświetlone zostaną oba symbole „ON” i „OFF”.
3. Funkcja FOLLOW ME: Sterownik posiada wbudowany czujnik temperatury, po ustawieniu temperatury, czujnik porównuje wartości dwóch temperatury, dostosowując temperaturę otoczenia do nastawy. Funkcja dostępna w trybie chłodzenia, grzania i automatycznym.
4. Wskaźnik ON/OFF: Ikona będzie widoczna po załączeniu jednostki, w przeciwnym razie będzie wygaszona.
5. Wskaźnik prędkości wentylatora: dostępne są cztery tryby pracy wentylatora: prędkość niska, średnia, wysoka lub automatyczna. W niektórych modelach średnia prędkość jest niedostępna i występuje jako wysoka.
6. Przycisk LOCK: po naciśnięciu przycisku na ekranie pojawi się ikona i przyciski zostają zablokowane. Ponowne naciśnięcie wygasi ikonę.

7. Pole prezentacji temperatury: standardowo wyświetla nastawę temperatury; można ją regulować za pomocą przycisków ▲ i ▼. W trybie wentylacji, pole to jest puste.

UWAGA:

W przypadku ponownego uruchomienia klimatyzatora po zaniku zasilania, sterownik przewodowy zostanie wyzerowany do ustawień początkowych z automatycznym trybem pracy, automatyczną prędkością wentylatora oraz nastawą temperatury 24°C. Wartości wyświetlane na pilocie przewodowym mogą nie być zgodne z informacjami na wyświetlaczu klimatyzatora. Konieczne będzie ustawienie stanu pracy na pilocie przewodowym.

Montaż

Wiring Principle Sketch:

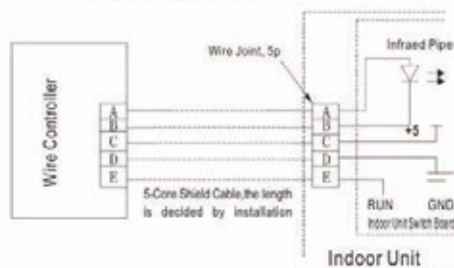

Uwagi dotyczące montażu:

Jeżeli wymagane jest podłączenie do klimatyzatora sterownika przewodowego ze stałą częstotliwością, należy pamiętać o dołączeniu złącza z 5 pinami A, B, C, D, E w jednostce wewnętrznej oraz zamontowaniu nadajnika sygnału podczerwieni, podłączając jego anodę i katodę do pinów A i B, w pobliżu odbiornika sygnału w module sterującym jednostki wewnętrznej, podłączając następnie zacisk +5V, GND, poprowadź połączenie modułu odpowiednio do zacisków C, D, E.

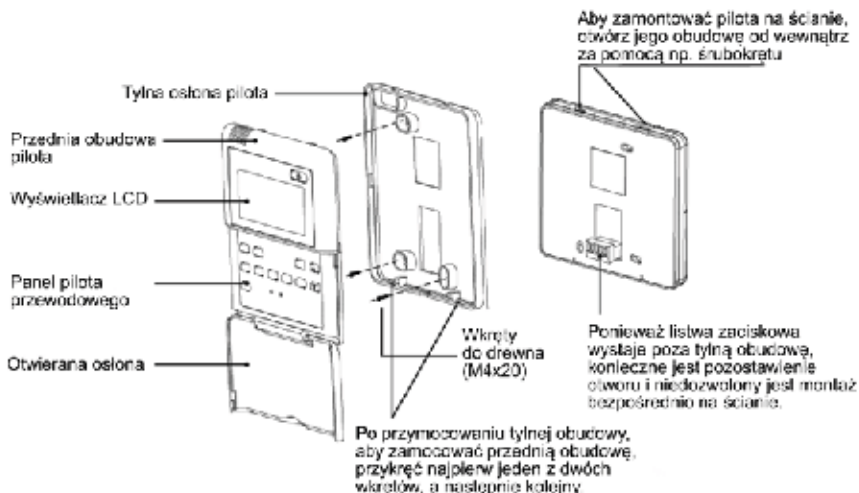

UWAGA:

- Przewód łączący powinien być nieco dłuższy aby możliwe było wyciągnięcie modułu sterującego oraz odłączenie sterownika na czas serwisowania.

DUCT TYPE AIR CONDITIONER

Owner's Manual

Thank you for choosing our product.
For proper operation, please read and keep this manual carefully.

If you have lost the Owner's Manual, please contact the local agent or visit www.kaisai.pl
or sent email to: handlowy@kaisai.pl, for electronic version.

Table of Contents

Owner's Manual

1 Safety Precautions 26



2 Indoor Unit Parts and Major Functions . . 27

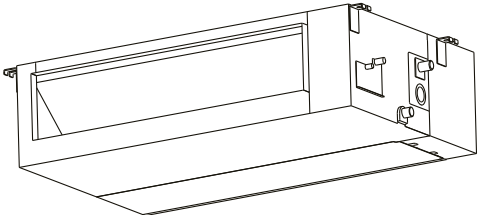
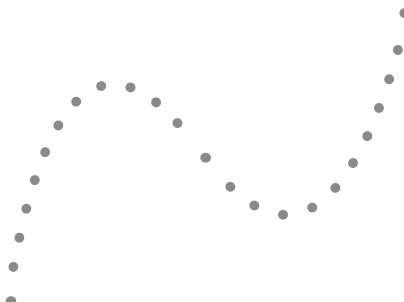

3 Manual Operation 28

EN

4 Care and Maintenance 29

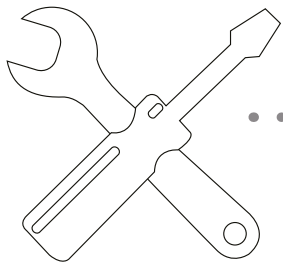

5 Troubleshooting 31

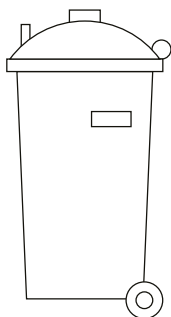
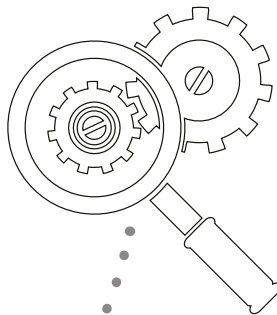

6 European Disposal Guidelines..... 35

Safety Precautions

1

Thank you for purchasing this air conditioner. This manual will provide you with information on how to operate, maintain, and troubleshoot your air conditioner. Following the instructions will ensure the proper function and extended lifespan of your unit.

Please pay attention to the following signs:



WARNING

Failure to observe a warning may result in death. The appliance must be installed in accordance with national regulations.



CAUTION

Failure to observe a caution may result in injury or equipment damage.

WARNING

- Ask an authorized dealer to install this air conditioner. Inappropriate installation may cause water leakage, electric shock, or fire.
- The warranty will be voided if the unit is not installed by professionals.
- If abnormal situation arises (like burning smell), turn off the power supply and call your dealer for instructions to avoid electric shock, fire or injury.
- DO NOT let the indoor unit or the remote control get wet. It may cause electric shock or fire.
- DO NOT insert fingers, rods or other objects into the air inlet or outlet. This may cause injury, since the fan may be rotating at high speeds.
- DO NOT use a flammable spray such as hair spray, lacquer or paint near the unit. This may cause fire or combustion.

CAUTION

- DO NOT touch the air outlet while the swing flap is in motion. Fingers might get caught or the unit may break down.
- DO NOT inspect the unit by yourself. Ask an authorized dealer to perform the inspection.
- To prevent product deterioration, do not use the air conditioner for preservation purposes (storage of food, plants, animals, works of art, etc.).
- DO NOT touch the evaporator coils inside the indoor unit. The evaporator coils are sharp and may cause injury.

- DO NOT operate the air conditioner with wet hands. It may cause electric shock.
- DO NOT place items that might be affected by moisture damage under the indoor unit. Condensation can occur at a relative humidity of 80%.
- DO NOT expose heat-producing appliances to cold air or place them under the indoor unit. This may cause incomplete combustion or deformation of the unit due to the heat.
- After long periods of usage, check the indoor unit to see if anything is damaged. If the indoor unit is damaged, it may fall and cause injury.
- If the air conditioner is used together with other heating devices, thoroughly ventilate the room to avoid oxygen deficiency.
- DO NOT climb onto or place objects on top of the outdoor unit.
- DO NOT operate the air conditioner when using fumigant insecticides. The chemicals may become layered with the unit and endanger those who are hypersensitive to chemicals.
- DO NOT let children play with the air conditioner.
- The air conditioner can be used by children aged 8 years and older and people with reduced physical, sensory or mental capabilities, or lack of experience and knowledge, if they have been given instruction on how to properly and safely operate the system.
- DO NOT operate the air conditioner in a wet room (e.g. bathroom or laundry room). This can cause electrical shock and cause the product to deteriorate.

Indoor Unit Parts And Major Functions

2

Unit Parts

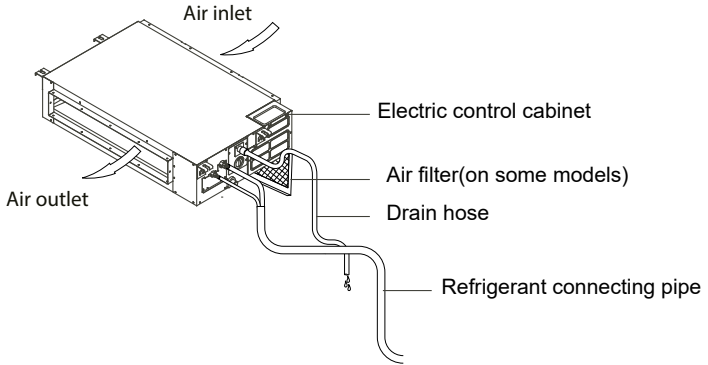

Fig. 2.1

Operating Conditions

Use the system under the following temperatures for safe and effective operation. If the air conditioner is used under different conditions, it may malfunction or become less efficient.

	COOL Mode	HEAT mode	DRY mode
Indoor Temperature	17-32°C (62-90°F)	0-30°C (32-86°F)	17-32°C (62-90°F)
Outdoor Temperature	0-50°C (32-122°F)	-15-24°C (5-76°F)	0-50°C (32-122°F)
	-15-50°C (5-122°F) (low temperature cooling models)		

Features

Default Setting

When the air conditioner restarts after a power failure, it will default to the factory settings (AUTO mode, AUTO fan, 24°C (76°F)).

This may cause inconsistencies on the remote control and unit panel. Use your remote control to update the status.

Auto-Restart (some models)

In case of power failure, the system will immediately stop. When power returns, the Operation light on the indoor unit will flash. To restart the unit, press the ON/OFF button on the remote control. If the system has an auto restart function, the unit will restart using the same settings.

Louver Angle Memory Function (Optional)

Some models are designed with a louver angle memory function. When the unit restarts after a power failure, the angle of the horizontal louvers will automatically return to the previous position. The angle of the horizontal louver should not be set too small as condensation may form and drip into the machine. To reset the louver, press the manual button, which will reset the horizontal louver settings.

Refrigerant Leak Detection System (some models)

In the event of a refrigerant leak, the LCD screen will display "EC" and the LED indicator light will flash.

Energy Saving Tips

- **DO NOT** set the unit to excessive temperature levels.
- While cooling, close the curtains to avoid direct sunlight.
- Doors and windows should be kept closed to keep cool or warm air in the room.
- **DO NOT** place objects near the air inlet and outlet of the unit. This will reduce the efficiency of the unit.
- Set a timer and use the built-in SLEEP/ECONOMY mode if applicable.
- If you don't plan to use the unit for a long time, remove the batteries from the remote control.
- Clean the air filter every two weeks. A dirty filter can reduce cooling or heating efficiency.
- Adjust louvers properly and avoid direct airflow.

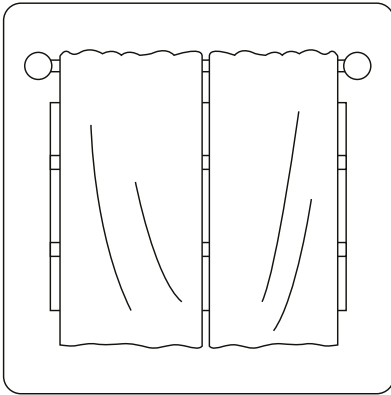

Closing the curtains while heating also helps keep the heat in

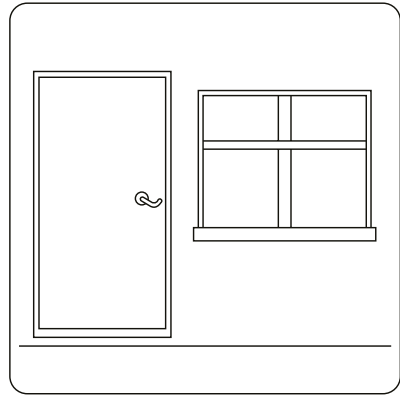

Doors and windows should be kept closed

This display panel on the indoor unit can be used to operate the unit in case the remote control has been misplaced or is out of batteries.

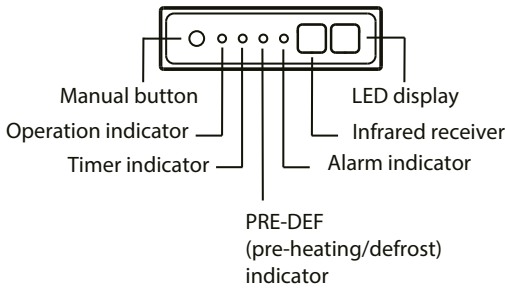

Fig. 3.1

- **MANUAL** button: This button selects the mode in the following order: AUTO, FORCED COOL, OFF.
- **FORCED COOL** mode: In FORCED COOL mode, the Operation light flashes. The system will then turn to AUTO after it has cooled with a high wind speed for 30 minutes. The remote control will be disabled during this operation.
- **OFF** mode: When the panel is turned OFF, the unit turns off and the remote control is re-enabled.

Safety Precautions

- Contact an authorized service technician for repair or maintenance. Improper repair and maintenance may cause water leakage, electrical shock, or fire, and may void your warranty.
- **DO NOT** substitute a blown fuse with a higher or lower amperage rating fuse, as this may cause circuit damage or an electrical fire.
- Make sure the drain hose is set up according to the instructions. Failure to do so could cause leakage and result in personal property damage, fire and electric shock.
- Make sure that all wires are connected properly. Failure to connect wires according to instructions can result in electrical shock or fire.

Unit Maintenance

BEFORE CLEANING OR MAINTENANCE

- Always turn off your air conditioning system and disconnect the power supply before cleaning or maintenance.
- **DO NOT** use chemicals or chemically treated cloths to clean the unit.
- **DO NOT** use benzene, paint thinner, polishing powder or other solvents to clean the unit. They can cause the plastic surface to crack or deform.
- **DO NOT** wash the unit under running water. Doing so creates an electrical hazard.
- **DO NOT** use water hotter than 40°C (104°F) to clean the front panel. This can cause the panel to become deformed or discolored.
- Clean the unit using a damp, lint-free cloth and neutral detergent. Dry the unit with a dry, lint-free cloth.

How To Clean The Air Filter

The filter prevents dust and other particles from entering the indoor unit. Dust buildup can reduce the efficiency of the air conditioner. For optimum efficiency, clean the air filter every two weeks or more frequently if you live in a dusty area. Replace the filter with a new one if it's heavily clogged and cannot be cleaned.

WARNING: DO NOT REMOVE OR CLEAN THE FILTER BY YOURSELF

Removing and cleaning the filter can be dangerous. Removal and maintenance must be performed by a certified technician.

NOTE: In households with animals, you will have to periodically wipe down the grille to prevent animal hairblocking airflow.

1. For your purchasing unit is a rear ventilated one, please remove the filter fixed screws (2 screws) and take down the filter away from the unit.

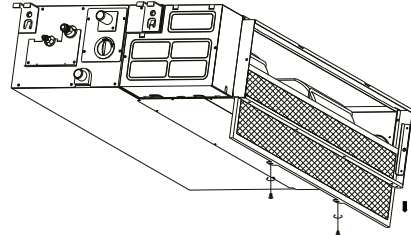

Fig. 4.1

2. For your purchasing unit is a descensional ventilated one, please push the filter up slightly to let the position retainer escape away from the flange fixed holes, and take off the filter according to the arrow direction shows in the following fig.

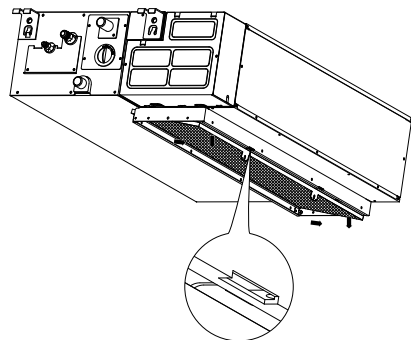

Fig. 4.2

4. Remove the air filter.
5. Clean the air filter by vacuuming the surface or washing it in warm water with mild detergent.
 - A. If using a vacuum cleaner, the inlet side should face the vacuum.

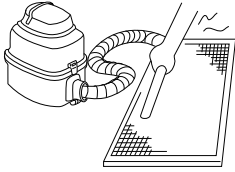

Fig. 4.4

- B. If using water, the inlet side should face down and away from the water stream.

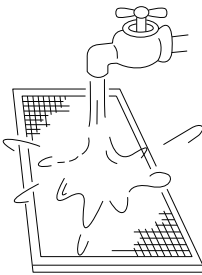

Fig. 4.5

6. Rinse the filter with clean water and allow it to air-dry. **DO NOT** let the filter dry in direct sunlight.
7. Reinstall the filter.

Repairing Refrigerant Leaks

! WARNING

- If the refrigerant leaks, turn off the air conditioner and any combustible heating devices, ventilate the room and call your dealer immediately. Refrigerant is both toxic and flammable. **DO NOT** use the air conditioner until the leak is repaired.
- When the air conditioner is installed in a small room, measures must be taken to prevent the refrigerant concentration from exceeding the safety limit in the event of refrigerant leakage. Concentrated refrigerant causes a severe health and safety threat.

Refrigerant Leak Detection System (some models)

- In the event of a refrigerant leak, the LCD screen will display "EC" and the LED indicator light will flash.

Preparation For Periods Of Non-Use

Maintenance after Extended Non-Use

1. Remove any obstacles blocking the vents of both the indoor and outdoor units.
2. Clean the air filter and the front grille of the indoor unit. Reinstall the clean, dry air filter in its original position.
3. Turn on the main power switch at least 12 hours prior to operating the unit.

Storing the Unit While Not In Use

1. Run the appliance on FAN mode for 12 hours in a warm room to dry it and prevent mold.
2. Turn off the appliance and unplug it.
3. Clean the air filter according to the instructions in the previous section. Reinstall the clean, dry filter before storing.
4. Remove the batteries from the remote control.

! CAUTIONS

If one of the following conditions occurs, switch off the power supply immediately and contact your dealer for further assistance.

- The operation light continues to flash rapidly after the unit has been restarted.
- The remote control buttons do not work.
- The unit continually trips fuses or circuit breakers.
- A foreign object or water enters the air conditioner.
- The indoor unit leaks.

Common Problems

The following symptoms are not a malfunction and in most situations will not require repairs.

Problem	Possible Causes
Unit does not turn on when pressing ON/OFF button	The unit has a 3-minute protection feature that prevents the unit from overloading. The unit cannot be restarted within three minutes of being turned off.
	Cooling and Heating Models: If the Operation light and PRE-DEF (Pre-heating/Defrost) indicators are lit up, the outdoor temperature is too cold and the unit's anti-cold wind is activated in order to defrost the unit.
	In Cooling-only Models: If the "Fan Only" indicator is lit up, the outdoor temperature is too cold and the unit's anti-freeze protection is activated in order to defrost the unit.
The unit changes from COOL mode to FAN mode	The unit changes its setting to prevent frost from forming on the unit. Once the temperature increases, the unit will start operating again.
	The set temperature has been reached, at which point the unit turns off the compressor. The unit will resume operating when the temperature fluctuates again.
The indoor unit emits white mist	In humid regions, a large temperature difference between the room's air and the conditioned air can cause white mist.
Both the indoor and outdoor units emit white mist	When the unit restarts in HEAT mode after defrosting, white mist may be emitted due to moisture generated from the defrosting process.
The indoor unit makes noises	A squeaking sound is heard when the system is OFF or in COOL mode. The noise is also heard when the drain pump (optional) is in operation.
	A squeaking sound may occur after running the unit in HEAT mode due to expansion and contraction of the unit's plastic parts.
Both the indoor unit and outdoor unit make noises	A low hissing sound may occur during operation. This is normal and is caused by refrigerant gas flowing through both the indoor and outdoor units.
	A low hissing sound may be heard when the system starts, has just stopped running or is defrosting. This noise is normal and is caused by the refrigerant gas stopping or changing direction.
The outdoor unit makes noises	The unit will make different sounds based on its current operating mode.

Problem	Possible Causes
Dust is emitted from either the indoor or outdoor unit	The unit may accumulate dust during extended periods of non-use, which will be emitted when the unit is turned on. This can be mitigated by covering the unit during long periods of inactivity.
The unit emits a bad odor	The unit may absorb odors from the environment (such as furniture, cooking, cigarettes, etc.) which will be emitted during operations.
	The unit's filters have become moldy and should be cleaned.
The fan of the outdoor unit does not operate	During operation, the fan speed is controlled to optimize product operation.

Troubleshooting Tips

When troubles occur, please check the following points before contacting a repair company.

Problem	Possible Causes	Solution
The unit is not working	Power failure	Wait for the power to be restored
	The power switch is off	Turn on the power
	The fuse is burned out	Replace the fuse
	Remote control batteries are dead	Replace the remote control batteries
	The unit's 3-minute protection has been activated	Wait three minutes after restarting the unit
Poor cooling performance	Temperature setting may be higher than the ambient room temperature	Lower the temperature setting
	The heat exchanger on the indoor or outdoor unit is dirty	Clean the affected heat exchanger
	The air filter is dirty	Remove the filter and clean it according to instructions
	The air inlet or outlet of either unit is blocked	Turn the unit off, remove the obstruction and turn it back on
	Doors and windows are open	Make sure that all doors and windows are closed while operating the unit
	Excessive heat is generated by sunlight	Close windows and curtains during periods of high heat or bright sunshine
	Low refrigerant due to leak or long-term use	Check for leaks, re-seal if necessary and top off refrigerant
The unit starts and stops frequently	There's too much or too little refrigerant in the system	Check for leaks and recharge the system with refrigerant
	There is air, incompressible gas or foreign material in the refrigeration system.	Evacuate and recharge the system with refrigerant
	System circuit is blocked	Determine which circuit is blocked and replace the malfunctioning piece of equipment
	The compressor is broken	Replace the compressor
	The voltage is too high or too low	Install a manostat to regulate the voltage
Poor heating performance	The outdoor temperature is lower than 7°C (44.5°F)	Check for leaks and recharge the system with refrigerant
	Cold air is entering through doors and windows	Make sure that all doors and windows are closed during use
	Low refrigerant due to leak or long-term use	Check for leaks, re-seal if necessary and top off refrigerant

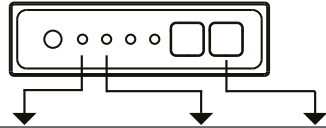

Number	Cause	The number of flashes per second	Timer indicator	Error Code
1	Indoor EEPROM (Electrically Erasable Programmable Read-Only Memory) error	1	Off	E0
2	Indoor and outdoor unit communication malfunction	2	Off	E1
3	Indoor fan speed malfunction	4	Off	E3
4	Indoor room temperature sensor error	5	Off	E4
5	Evaporator coil temperature sensor error	6	Off	E5
6	Refrigerant leak detection system malfunction	7	Off	EC
7	Water level alarm malfunction	8	Off	EE
8	Dual indoor unit (twin model only) communication malfunction	9	Off	E8
9	Other twin model malfunction	10	On	E9
10	Overload protection	1	On	F0
11	Outdoor temperature sensor error	2	On	F1
12	Outdoor condenser pipe sensor error	3	On	F2
13	Discharge air temperature sensor error	4	On	F3
14	Outdoor EEPROM (Electrically Erasable Programmable Read-Only Memory) error	5	On	F4
15	Outdoor fan speed (DC fan motor only) malfunction	6	On	F5
16	T2b sensor error	7	On	F6
17	Inverter module IPM protection	1	Flash	P0
18	High/Low voltage protection	2	Flash	P1
19	Compressor top overheating protection	3	Flash	P2
20	Outdoor low temperature protection	4	Flash	P3
21	Compressor drive error	5	Flash	P4
22	Mode conflict	6	Flash	P5
23	Compressor low-pressure protection	7	Flash	P6
24	Outdoor IGBT sensor error	8	Flash	P7

European Disposal Guidelines

6

Users in European Countries may be required to properly dispose of this unit. This appliance contains refrigerant and other potentially hazardous materials. When disposing of this appliance, the law requires special collection and treatment. DO NOT dispose of this product as household waste or unsorted municipal waste.

When disposing of this appliance, you have the following options:

- Dispose of the appliance at designated municipal electronic waste collection facility.
- When buying a new appliance, the retailer will take back the old appliance free of charge.
- The manufacturer will also take back the old appliance free of charge.
- Sell the appliance to certified scrap metal dealers.

NOTE: Disposing of this appliance in the forest or other natural surroundings endangers your health and is bad for the environment. Hazardous substances may leak into the ground water and enter the food chain.



The design and specifications are subject to change without prior notice for product improvement. Consult with the sales agency or manufacturer for details.

AIR CONDITIONER REMOTE CONTROLLER

Owner's Manual

Thank you for choosing our product.
For proper operation, please read and keep this manual carefully.

If you have lost the Owner's Manual, please contact the local agent or visit www.kaisai.pl
or sent email to: handlowy@fgpoland.pl, for electronic version.

Wired Remote Controller



Name and functions of buttons on the wire controller

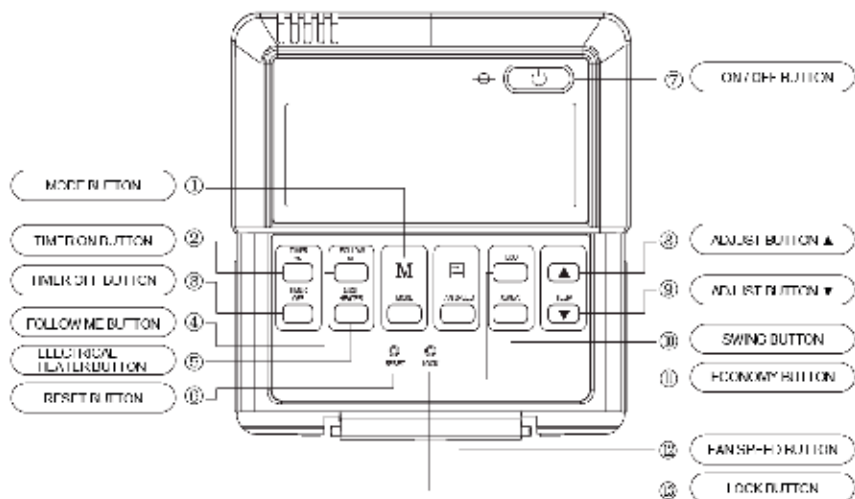

1. Mode button: When press this button, the operation mode change as the following sequence:

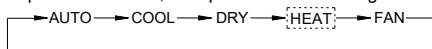

Remark: For the cooling only model, the heating mode is skipped.

2. Timer on button: Press this button, timer on function is active. Then every press, the time increase 0.5h, after 10h, 1h increment after each press. If cancel this Function, just set it to "0.0"
3. Timer off button: Press this button, timer off function is active. Then every press, the time increase 0.5h, after 10h, 1h increment after each press. If cancel this function, just set it to "0.0" .
4. Follow me button: When under cool, heat and auto mode, press this button, follow me function is active. Press again, this function is ineffective.
5. Electrical heater button: If press this button in heat mode, electrical heater function become ineffective.
6. Reset button (hidden): Use a 1mm stick to press in the little hole , then the current setting is canceled . The wire controllers enter into original state.
7. ON/OFF button: When in off state, press this button, the indicator is on, the wire controller enter into on state, and send setting information to indoor PCB. When in on state, press this button, the indicator is off, and send instruction. If timer on or timer off has been set, it cancel this setting then send instruction to stop the machine.

8. Adjust button: Set indoor temperature up. If press and hold on, it will increase at 1degree per 0.5 second.
9. Adjust button: Set indoor temperature down. if press and hold on, it will decrease at 1degree per 0.5 Second.
10. Swing button: First press, start swing function; second press, stop swing. (Match to some model with swing function).
11. Economy operation button: press this button, the indoor unit operates in economy mode, press again, exit this mode (it may be ineffective for some models)
12. Fan speed button: press this button consecutively; the fan speed will circle as follow:

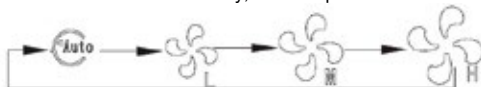

13. Lock button (hidden): When you push the LOCK button, all current settings are locked in and the wire controller does not accept any operation except that of the LOCK button. Use the lock mode when you want to prevent setting from being changed accidentally or play fully. Push the LOCK button again when you want to cancel the LOCK mode.

Name and function of LCD on the wire controller

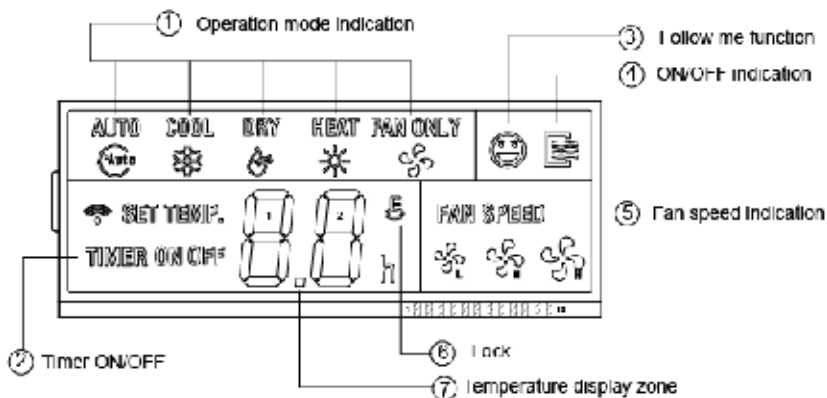

1. Operation mode indication: When press" MODE" button, the following mode can be selected in circle. Auto Cool Dry Heat Fan only Auto.
Auto → Cool → Dry → Heat → Fan only → Auto
For cooling only model, heat mode is skipped.
2. Timer: When adjust setting on time or only on time is set, the "ON" is lighted. When adjust setting off time or only off time is set, the "OFF" is lighted. If on and off timer are both set, the "ON" and "OFF" are both lighted.
3. Follow me function: There is a temperature sensor inside the wire controller, after setting temperature, it will compare the two temperatures, and the space of wire controller will be the same as setting temperature. It is available under cooling, heating, auto mode.
4. ON/OFF indication: When it is on, the icon display, otherwise it is extinguished.
5. Fan speed indication: There are four fan modes: low, middle, high, auto. For some models, no middle fan then the middle fan is seen as high speed.
6. Lock: When the "LOCK" button is pressed, the icon appears and other buttons is unable, press again, the icon disappears.
7. Temperature display zone: Generally it displays setting temperature; it can be adjusted by press temperature button ▲ and ▼. But in fan mode, no display here.

NOTE:

The wired controller will reset to factory setting with auto mode, auto fan and 24°C setting temperature when the air conditioner restarts after power failure. And this may cause inconsistent displays on the wired controller and on the air conditioner. You need to readjust the running status through the wired controller.

Installation

Wiring Principle Sketch.

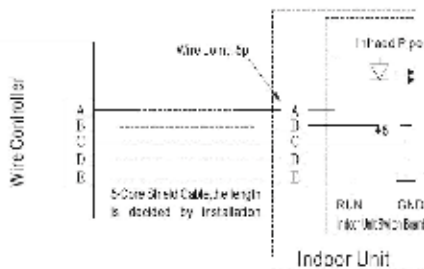

Installation Notice

When the air conditioner needs the constant frequency wire controller, be sure adding a wire joint with 5 terminal named A, B, C, D, E in indoor unit, and fixing an infrared emitter whose anode and cathode connecting with A and B near the receiver in the indoor unit switch board, then connecting the terminal +5v, GND, Run in the switch board to C,D,E respectively.

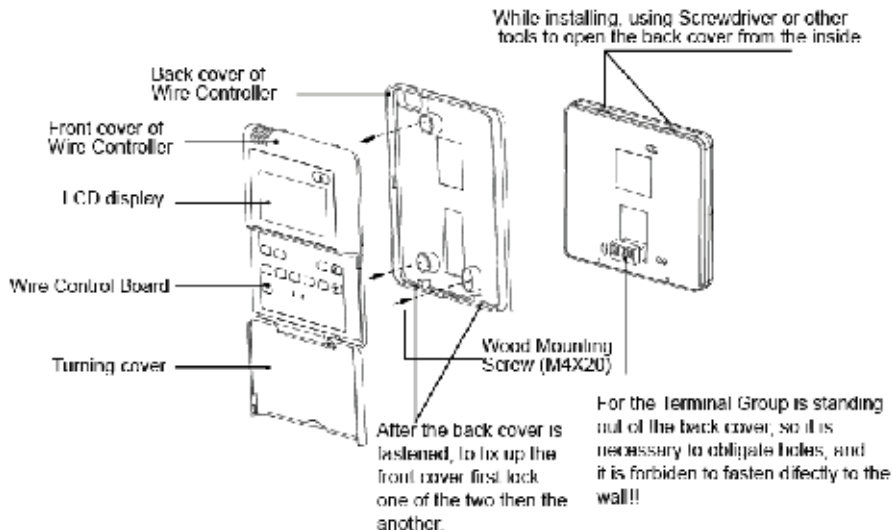

NOTE:

- The connecting wire should be a little longer as to take away the switch board easily for maintenance.
- The connecting wire should be a little longer as to take away the controller easily for maintenance.

DECKENEINBAU- KLIMAAANLAGE

Bedienungsanleitung

Vielen Dank, dass Sie sich für unser Produkt entschieden haben.

Um es ordnungsgemäß zu bedienen, lesen Sie diese Bedienungsanleitung und bewahren sie zum späteren Nachschlagen auf.

Falls Sie die Bedienungsanleitung verlieren, kontaktieren Sie bitte Ihren lokalen Händler oder besuchen Sie die Internetseite www.kaisai.pl bzw. schreiben Sie an die E-Mail-Adresse: handlowy@kaisai.pl, um eine elektronische Version der Bedienungsanleitung zu erhalten.

Inhalt

1 Sicherheitsvorkehrungen 44

2 Parameter und Funktionen der Anlage . 45

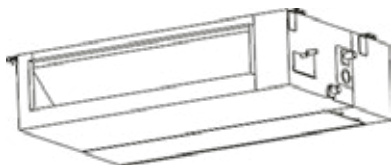

3 Handbetrieb (ohne Fernbedienung). . . . 47

4 Instandhaltung und Wartung 48

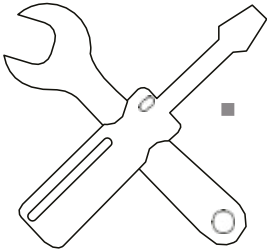

5 Fehlerbehebung..... 50

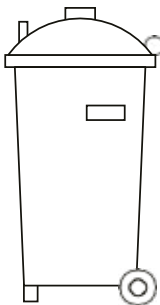
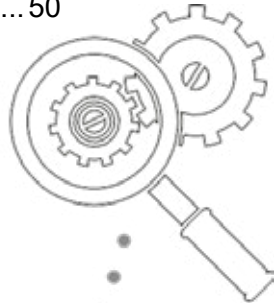

6 Europäische Richtlinien zur Entsorgung 53

Sicherheitsvorkehrungen

Vielen Dank, dass Sie sich für unsere Klimaanlage entschieden haben. Diese Bedienungsanleitung enthält Informationen über den Betrieb und die Wartung sowie die Fehlerbehebung der Klimaanlage. Die Beachtung der Anweisungen gewährleistet eine ordnungsgemäße Funktionsweise und eine längere Lebensdauer des Gerätes.

Achten Sie besonders auf die folgenden Symbole:



WARNUNG

Dieses Symbol bedeutet, dass die Nichtbeachtung der Anweisungen zu schweren Verletzungen oder zum Tode führen kann.



ACHTUNG

Dieses Symbol bedeutet, dass die Nichtbeachtung der Anweisungen zu leichten Körperverletzungen oder zu Geräte- bzw. Sachschäden führen kann.

WARNUNG

- Lassen Sie diese Klimaanlage von einem autorisierten Händler installieren. Fehlerhafter Einbau kann zum Wasseraustritt, elektrischen Schlag oder Brand führen.
- Falls eine ungewöhnliche Situation entsteht (wie ein Brandgeruch), schalten Sie die Anlage sofort aus und wenden Sie sich an Ihren Händler, um Anweisungen zur Vermeidung von Verletzungen, Stromschlägen bzw. Brand zu erhalten.
- Lassen Sie die Inneneinheit oder die Fernbedienung **NICHT** nass werden. Dies kann zu Stromschlag oder Feuer führen.
- Stecken Sie **KEINE** Finger, Stäbe oder andere Gegenstände in den Lufteinlass bzw. -auslass. Dies könnte zu Körperverletzungen führen, da sich der Lüfter schnell drehen kann.
- Verwenden Sie **KEINE** brennbaren Aerosole wie Haarlack oder Sprayfarbe in der Nähe der Anlage. Dies könnte zum Auslösen eines Brandes führen.

ACHTUNG

- Berühren Sie **NICHT** den Luftauslass, während sich die Lamellen bewegen. Dies kann zum Zerquetschen von Fingern oder Beschädigen der Anlage führen.
- Führen Sie **KEINE** selbstständigen Inspektionen der Anlage durch. Beauftragen Sie Ihren Händler mit dieser Aufgabe.
- Verwenden Sie die Klimaanlage nicht für Konservierungszwecke (zur Lagerung von Lebensmitteln, Pflanzen, Tieren, Kunstwerken usw.), ansonsten können Ihre Sache beeinträchtigt werden.

- Bedienen Sie die Klimaanlage **NICHT** mit nassen Händen. Dies könnte zum elektrischen Schlag führen.
- Stellen Sie **KEINE** feuchtigkeitsempfindlichen Gegenstände unter die Anlage. Bei einer relativen Luftfeuchtigkeit von 80 % kann es zur Dampfkondensation kommen.
- Stellen Sie **KEINE** Heizgeräte im kühlen Zuluftstrom aus oder unter dem Gerät. Dies kann zu einer unvollständigen Verbrennung bzw. zur Verformung der Anlage führen.
- Überprüfen Sie das Gerät nach längerer Nutzungsdauer auf Beschädigungen. Ein defektes Gerät kann herunterfallen und Schäden verursachen.
- Wenn die Anlage zusammen mit anderen Heizgeräten verwendet wird, lüften Sie den Raum gründlich, um Sauerstoffmangel zu vermeiden.
- Klettern Sie **NICHT** auf die Außeneinheit und legen keine Gegenstände dorthin.
- Benutzen Sie die Klimaanlage **NICHT**, wenn Insektizide verwendet wurden. Die Anhäufung von Chemikalien im Gerät kann die Gesundheit von Menschen gefährden, die empfindlich auf Chemikalien reagieren.
- Kinder dürfen mit dem Gerät nicht spielen.
- Diese Anlage darf von Kindern ab dem Alter von 8 Jahren sowie von Personen mit eingeschränkten körperlichen, sensorischen oder geistigen Fähigkeiten bzw. fehlenden Kenntnissen und Erfahrungen nur dann verwendet werden, wenn sie über die sichere und ordnungsgemäße Verwendung des Gerätes belehrt worden sind.
- Betreiben Sie die Klimaanlage **NICHT** in Feuchträumen (z.B. Bad oder Waschkraum). Dies könnte zum elektrischen Schlag führen und die Klimaanlage beschädigen.

Teile der Anlage



Abb. 2.1

Betriebsbedingungen

Um einen sicheren und effizienten Betrieb zu gewährleisten, verwenden Sie die Klimaanlage innerhalb des unten angegebenen Temperaturbereichs. Die Verwendung der Klimaanlage außerhalb dieses Bereichs kann zur Verschlechterung ihrer Leistung führen.

	Betriebsart KÜHLEN	Betriebsart HEIZEN	Betriebsart TROCKNEN
Temperatur im Raum	17-32°C (62-90°F)	0-30°C (32-86°F)	17-32°C (62-90°F)
Außentemperatur	0-50°C (32-122°F)	-15-24°C (5-76°F)	0-50°C (32-122°F)
	-15-50°C (5-122°F) <small>(bei Modellen mit Nieder-temperaturkühlung)</small>		

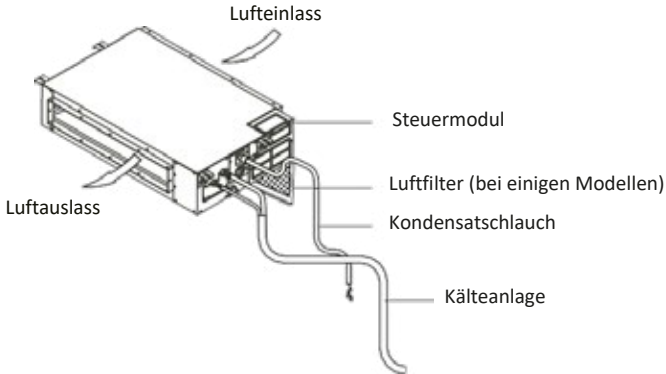
Funktionen

Standardeinstellungen

Beim Neustart der Klimaanlage nach einem Stromausfall werden die Werkseinstellungen wiederhergestellt (Betriebsart AUTO, automatische Lüfterdrehzahl, 24°C (76°F)). Dadurch können auf der Fernbedienung und auf dem Bedienfeld inkompatible Einstellungen erscheinen. Ändern Sie die Geräteeinstellungen mit der Fernbedienung.

Neustart (bei einigen Modellen)

Beim Stromausfall stoppt das System sofort. Wenn die Stromversorgung wiederkehrt, beginnt die Betriebsleuchte am Gerät zu blinken. Drücken Sie die ON/OFF-Taste auf der Fernbedienung, um den Betrieb wieder aufzunehmen. Wenn das Gerät mit der automatischen Neustartfunktion ausgestattet ist, startet das Gerät nicht mit den gleichen Einstellungen.

Speichern des Stellungswinkels der Lamellen (Option)

Einige Modelle sind mit einer Funktion ausgestattet, die den Stellungswinkel der Lamellen speichert. Wenn das Gerät nach einem Stromausfall wieder anläuft, kehrt der Stellungswinkel der horizontalen Lamellen automatisch in die vorherige Position zurück. Der Winkel der horizontalen Lamellen darf nicht zu klein sein, da kondensierter Wasserdampf aus dem Gerät abfließen kann. Um die Lamellenstellung zurückzusetzen, drücken Sie die Handbedienungstaste.

Erkennung von Kältemittelleckagen (bei einigen Modellen)

Wird ein Kältemittelaustritt erkannt, zeigt die Inneneinheit den Code „EC“ an und die LED beginnt zu blinken.

Hinweise zum energieeffizienten Betrieb der Klimaanlage

- Stellen Sie die Betriebstemperaturen des Gerätes **NICHT** zu hoch ein.
- Ziehen Sie während des Kühlvorgangs die Vorhänge zu, um direkte Sonneneinstrahlung zu vermeiden.
- Türen und Fenster sollten geschlossen bleiben, um den Raum kühl bzw. warm zu halten.
- Stellen Sie **KEINE** Gegenstände in die Nähe des Luftein- oder -auslasses der Anlage. Dies schränkt die Leistung des Geräts ein.
- Stellen Sie den Timer ein und verwenden Sie die eingebauten Funktionen der Modi NACHT/ÖKO.
- Wenn die Anlage über einen längeren Zeitraum nicht benutzt wird, entfernen Sie die Batterien aus der Fernbedienung.
- Reinigen Sie den Luftfilter alle zwei Wochen. Ein verschmutzter Filter kann die Kühl- oder Heizleistung beeinträchtigen.
- Stellen Sie die Lamellen entsprechend ein und richten Sie den Luftstrom nicht direkt auf die Benutzer.

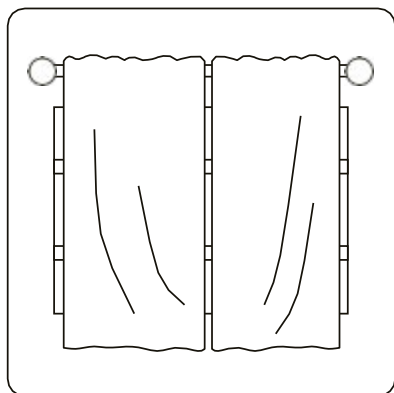

Zugezogene Vorhänge während des Heizens tragen auch dazu bei, die Wärme im Innenraum zu halten

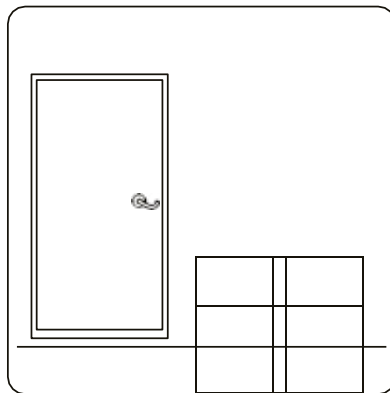

Türen und Fenster müssen geschlossen sein

Das Anzeigefeld an der Inneneinheit kann zur Bedienung des Geräts verwendet werden, nur wenn die Fernbedienung verloren geht oder die Batterie schwach ist.



Abb. 3.2

- **Die Taste HANDBEDIENUNG** ermöglicht die Auswahl der Betriebsart in der Reihenfolge: AUTO, FORCED COOL, AUS
- **Modus FORCED COOL:** Im Modus FORCED COOL blinkt die Betriebsleuchte. Das System schaltet in den AUTO-Modus um, nachdem der Raum 30 Minuten lang mit der höchsten Lüfterdrehzahl gekühlt wurde. Die Fernbedienung ist während dieses Vorgangs inaktiv.
- **Modus AUS:** Wenn das Bedienfeld ausgeschaltet ist, schaltet sich das Gerät aus und die Fernbedienung ist wieder aktiv.

Sicherheitsvorkehrungen

- Wenden Sie sich zur Reparatur oder Wartung an eine autorisierte Servicestelle. Falsche Montage und Wartung kann zu Wasseraustritt, Stromschlag oder Feuer und zum Erlöschen der Garantie führen.
- Ersetzen Sie ausgebrannte Sicherungen **NICHT** durch eine andere, die eine höhere oder niedrigere Nennleistung hat, da dies zu Schäden am Stromkreis oder zu einem Brand führen kann.
- Stellen Sie sicher, dass der Kondensatschlauch gemäß der Anleitung angeschlossen ist. Andernfalls kann es zu Leckagen, Sachschäden, Feuer oder Stromschlag kommen.
- Achten Sie darauf, dass alle Kabel ordnungsgemäß angeschlossen sind. Die Nichtbeachtung dieser Anweisung kann zu Stromschlag oder Feuer führen.

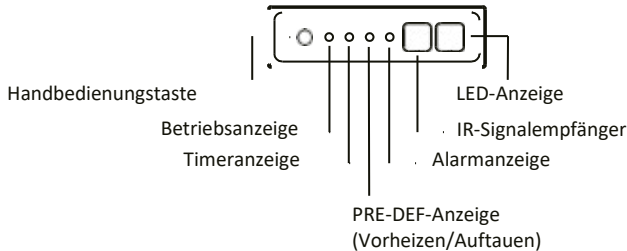
Reinigen des Luftfilters

Der Filter verhindert das Eindringen von Staub und Pollen in die Inneneinheit. Angesammelter Staub kann die Leistung der Klimaanlage beeinträchtigen. Für eine optimale Leistung reinigen Sie den Luftfilter alle zwei Wochen bzw. häufiger bei stärkerer Verschmutzung. Ersetzen Sie den Filter durch einen neuen, wenn er stark verschmutzt ist und nicht gereinigt werden kann.

⚠️ WARNUNG: DEMONTIEREN ODER REINIGEN SIE DEN FILTER NICHT

Das Entfernen und Reinigen des Filters kann gefährlich sein. Die Demontage und Reinigung des Filters muss von einer qualifizierten Fachkraft durchgeführt werden.

ACHTUNG: Wenn sich im klimatisierten Raum Tiere aufhalten, muss das Gehäuse ab und zu abgewischt werden, um Verstopfungen mit Fell zu vermeiden.

Reinigen der Inneneinheit

⚠️ VOR REINIGUNG ODER WARTUNG

- Schalten Sie das Gerät vor der Reinigung oder Wartung immer aus und trennen Sie es von der Stromversorgung.
- Zur Reinigung der Maschine dürfen **KEINE** chemischen Mittel bzw. mit Chemikalien getränkten Tücher verwendet werden.
- Verwenden Sie zur Reinigung **KEINE**, benzin-, verdünnungsmittel-, scheuerpulverhaltigen Mittel bzw. keine ähnliche Lösungsmittel. Diese Stoffe können zu Rissbildung und Verformung der Kunststoffoberfläche führen.
- Waschen Sie das Gerät **NICHT** unter fließendem Wasser. Gefahr eines Stromschlags.
- Verwenden Sie **KEIN** Wasser mit einer Temperatur von mehr als 40°C (104°F) zur Reinigung der Frontplatte. Dies kann zu Verformungen und Verfärbungen an der Platte führen.
- Reinigen Sie das Gerät mit einem feuchten, staubfreien Tuch und einem neutralen Reinigungsmittel. Trocknen Sie das Gerät mit dem gleichen trockenen Tuch ab.

1. Bei Geräten mit rückseitigem Luftauslass lösen Sie die beiden Filterbefestigungsschrauben und entfernen den Filter aus dem Gerät.



Abb. 4.1

- Bei Geräten mit unterseitigem Auslass schieben Sie den Filter vorsichtig nach oben, um die Haken aus den Befestigungslöchern zu lösen, und ziehen Sie den Filter in die durch den Pfeil angegebene Richtung heraus (siehe Abbildung unten).

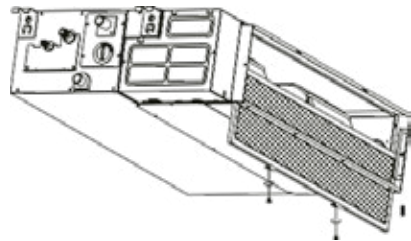
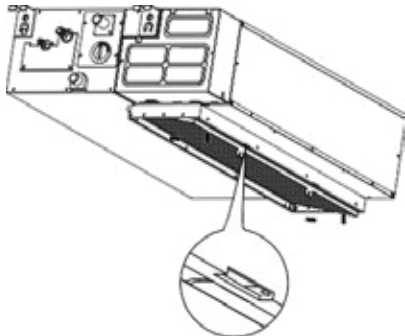

Fig. 4.2

- Entfernen Sie den Luftfilter.
- Reinigen Sie den Filter, indem Sie seine Oberfläche absaugen oder ihn in warmem Wasser mit mildem Reinigungsmittel waschen.
 - Beim Absaugen muss die Einlassseite zur Saugleitung zeigen.



Abb. 4.3

- Beim Waschen muss die Einlassseite nach unten zeigen, weg vom Wasserstrahl.

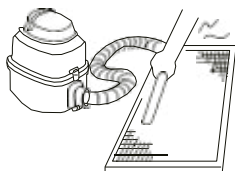

Abb. 4.4

- Spülen Sie den Filter unter sauberem Wasser und lassen Sie ihn im Freien trocknen. Trocknen Sie den Filter **NICHT** direkt in der Sonne.
- Setzen Sie den Filter wieder ein.

Leckagebeseitigung

⚠️ WARNUNG

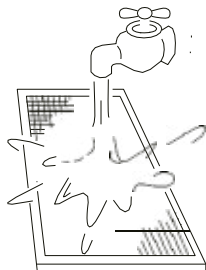
- Bei Austritt des Kältemittels schalten Sie die Klimaanlage und andere Heizgeräte aus, lüften Sie den Raum und kontaktieren Sie sofort Ihren Händler. Das Kältemittel ist giftig und brennbar. Verwenden Sie die Klimaanlage **NICHT**, bis die Undichtigkeiten behoben sind.
- Wenn die Klimaanlage in einem kleinen Raum installiert ist, müssen Maßnahmen getroffen werden, um zu verhindern, dass die Konzentration des Kältemittels im Falle seines Austritts den sicheren Grenzwert überschreitet. Konzentriertes Mittel stellt eine ernsthafte Gefahr für die Gesundheit und Sicherheit dar.

Erkennung von Kältemittelleckagen (bei einigen Modellen)

- Wenn eine Kältemittelleckage erkannt wird, erscheint an der Inneneinheit der Code „EC“ und die LED beginnt zu blinken.

Vorbereitung auf einen längeren Stillstand

Wartung nach längerem Stillstand

- Entfernen Sie alle Gegenstände, die die Lüftungsgittern der Innen- und Außeneinheit blockieren.
- Reinigen Sie den Luftfilter und das Gehäuse der Inneneinheit. Installieren Sie einen sauberen, trockenen Luftfilter an seinem ursprünglichen Platz.
- Schalten Sie die Hauptstromversorgung mindestens 12 Stunden vor Inbetriebnahme des Gerätes ein.

Lagerung der unbenutzten Anlage

- Aktivieren Sie das Gerät in der Betriebsart LÜFTEN für 12 Stunden in einem beheizten Raum, um seinen Innenraum zu trocknen und Schimmelbildung zu vermeiden.
- Schalten Sie das Gerät aus und trennen Sie es von der Stromversorgung.
- Reinigen Sie den Luftfilter gemäß den Anweisungen im vorherigen Kapitel. Installieren Sie vor der Lagerung einen sauberen, trockenen Filter.
- Entfernen Sie die Batterien aus der Fernbedienung.

! ACHTUNG

Wenn IRGENDEINE der folgenden Situationen eintritt, schalten Sie die Anlage sofort aus und wenden sich an Ihren Händler.

- Die Betriebsleuchte blinkt schnell, wenn das Gerät neu gestartet wird.
- Die Tasten auf der Fernbedienung funktionieren nicht.
- Beim Betrieb der Anlage brennen Sicherungen aus oder es werden Schutzeinrichtungen ausgelöst.
- Wasser oder andere Gegenstände sind in die Klimaanlage eingedrungen.
- Aus der Inneneinheit tritt Wasser aus.

Typische Probleme

Die folgenden Probleme gelten nicht als Störungen und bedürfen in den meisten Fällen keiner Reparatur.

Problem	Mögliche Ursache
Das Gerät startet nicht nach Drücken der EIN/AUS-Taste	Die Anlage ist mit einem Überlastschutz ausgestattet und kann deswegen erst 3 Minuten nach dem Ausschalten wieder eingeschaltet werden.
	Kühl-Heizungsmodelle: Wenn die Betriebs- und PRE-DEF-Leuchte (Vorheizen/Abtauen) leuchten, ist die Außentemperatur zu niedrig und es erfolgt die Aktivierung der Funktion zur Verhinderung der Kaltluftströmung, um das Gerät aufzutauen.
	Modelle nur mit Kühlung: Leuchtet die Leuchte „nur Lüftung“, ist die Außentemperatur zu niedrig und es erfolgt die Aktivierung der Frostschutzfunktion, um das Gerät aufzutauen.
Das Gerät schaltet von der Betriebsart KÜHLEN in LÜFTEN um	Das Gerät ändert seine Einstellungen, um ein Vereisen des Wärmetauschers zu vermeiden. Wenn die Temperatur steigt, startet das Gerät seinen Betrieb neu.
	Der Sollwert, bei dem das Gerät den Verdichter stoppt, wurde erreicht. Das Gerät nimmt den Betrieb wieder auf, wenn die Temperatur wieder schwankt.
Aus dem Gerät tritt weißer Dampf aus	Bei hoher Luftfeuchtigkeit besteht ein größerer Temperaturunterschied zwischen Raumluft und klimatisierter Luft, was zur Emission von weißem Dampf führen kann.
Aus der Innen- und Außeneinheit tritt weißer Dampf aus	Wenn das Gerät nach Arbeit in der Betriebsart „Auftauen“ im Modus HEIZEN neu gestartet wird, kann aufgrund des Gehalts an Feuchtigkeit aus dem Auftauvorgang weißer Dampf abgegeben werden.
Die Inneneinheit erzeugt Lärm	Knirschende Geräusche sind dann zu hören, wenn das System ausgeschaltet ist oder im Modus KÜHLEN arbeitet. Dieses passiert auch, wenn die (optionale) Kondensatpumpe in Betrieb ist.
	Nach dem Betrieb im Modus HEIZEN kann die Anlage knirschen, was durch das Dehnen und Schwinden von Kunststoffteilen des Gerätes verursacht wird.
Die Innen- und Außeneinheit erzeugen Lärm	Tiefes Zischen während des Betriebs: Dieses Geräusch ist normal und wird durch den Kältemittelstrom in der Innen- und Außeneinheit verursacht.
	Tiefes Zischen beim Anfahren, Unterbrechen des Betriebs oder Abtauen: Dieses Geräusch ist normal und wird durch Stoppen oder Ändern der Richtung des Kältemittelstroms verursacht.
Die Außeneinheit erzeugt Lärm	Je nach aktueller Betriebsart gibt das Gerät unterschiedliche Geräusche von sich.

Problem	Mögliche Ursache
Die Innen- oder Außeneinheit gibt Staub ab	Bei längeren Stillstandszeiten kann sich Staub im Gerät ansammeln, der bei der Inbetriebnahme ausgeblasen wird. Diese Erscheinung kann reduziert werden, indem das Gerät bei längerem Stillstand abgedeckt wird.
Das Gerät gibt einen unangenehmen Geruch ab	Die Anlage kann Gerüche aus der Umgebung (z.B. von Möbeln, beim Kochen, Zigarettenrauch usw.) aufnehmen, die dann während des Betriebs abgegeben werden. Die Filter der Klimaanlage sind verschimmelt und müssen gereinigt werden.
Der Ventilator der Außeneinheit funktioniert nicht	Während des Betriebs wird die Lüfterdrehzahl überwacht, um den Betrieb des Gerätes zu optimieren.

Fehlerbehebung

Überprüfen Sie beim Problem die folgenden Punkte, bevor Sie die Servicestelle kontaktieren.

Problem	Mögliche Ursache	Lösung
Gerät funktioniert nicht	Stromausfall	Warten, bis Spannung wieder anliegt
	Spannung aus	Spannungsversorgung einschalten
	Durchgebrannte Sicherung	Sicherung ersetzen
	Leere Batterien in der Fernbedienung	Batterien in der Fernbedienung ersetzen
	Aktivierung der Einschaltsperrung für 3 Minuten	Nach dem Einschalten des Gerätes drei Minuten abwarten
Ungenügende Kühlleistung	Der Temperatursollwert kann höher sein als die Raumtemperatur	Niedrigere Temperatur einstellen
	Der Wärmetauscher der Innen- oder Außeneinheit ist verschmutzt	Wärmetauscher reinigen
	Der Luftfilter ist verschmutzt	Filter entfernen und gemäß der Anleitung reinigen
	Der Luftein- oder -auslass ist blockiert	Gerät ausschalten, Ursache der Verstopfung beseitigen und Gerät wieder einschalten
	Türen und Fenster sind offen	Sicherstellen, dass während des Betriebs alle Türen und Fenster geschlossen sind
	Sonnenlicht erzeugt übermäßige Wärmeentwicklung	In warmen Zeiten und bei starker Sonneneinstrahlung Fenster schließen und verdunkeln
	Geringe Kältemittelmenge aufgrund von Leckagen oder längerem Betrieb	Auf Leckagen prüfen, Undichtigkeiten beheben (falls erforderlich) und Kältemittel nachfüllen
Das Gerät schaltet sich oft ein und aus	Die Kältemittelmenge im System ist zu hoch oder zu niedrig	Dichtheit des Systems überprüfen und Kältemittel nachfüllen
	Luft, expandiertes Gas oder Feuchtigkeit ist in das Kühlsystem eingedrungen	System entleeren und mit Kältemittel wieder befüllen
	Das System ist gesperrt	Ermitteln, welches System blockiert ist und defektes Ausstattungselement ersetzen
	Der Verdichter ist defekt	Verdichter austauschen
	Druck zu hoch oder zu niedrig	Druckschalter zur Druckregelung installieren
Un- genügende Heizleistung	Außentemperatur unter 7°C (44.5°F)	Dichtheit prüfen und mit Kältemittel füllen
	Kühle Luft strömt durch Türen und Fenster	Sicherstellen, dass während des Betriebs alle Türen und Fenster geschlossen sind
	Geringe Kältemittelmenge aufgrund von Leckagen oder längerem Betrieb	Auf Undichtigkeit prüfen, Ursache der Leckage beseitigen (falls erforderlich) und Kältemittel nachfüllen

Fehlercodes

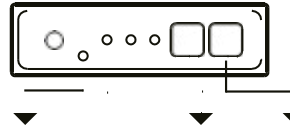

Nummer	Ursache	Blinken pro Sekunde	Kontrollleuchte des Timers	Fehlercode
1	EEPROM-Fehler (elektronisch löschbarer programmierbarer Nur-Lese-Speicher) der Inneneinheit.	1	aus	E0
2	Kommunikationsfehler der Innen- und Außeneinheit	2	aus	E1
3	Fehler der Lüfterdrehzahl der Inneneinheit	4	aus	E3
4	Fehler des Raumtemperaturfühlers der Inneneinheit	5	aus	E4
5	Fehler des Temperaturfühlers am Verdampfer	6	aus	E5
6	Fehlfunktion des Systems zur Detektion von Kältemittelaustritt	7	aus	EC
7	Fehlfunktion des Durchflussfühlers	8	aus	EE
8	Kommunikationsfehler zwischen zwei Geräten (nur beim Multi-System)	9	aus	E8
9	Sonstige Fehlfunktionen beim Multi-System	10	aus	E9
10	Überlastschutz	1	leuchtet	F0
11	Fehler des Außentemperaturfühlers	2	leuchtet	F1
12	Fehler des Temperaturfühlers am Kondensatorrohr der Außeneinheit	3	leuchtet	F2
13	Fehler des Temperaturfühlers am Luftaustritt	4	leuchtet	F3
14	EEPROM-Fehler (elektronisch löschbarer programmierbarer Nur-Lese-Speicher) der Außeneinheit.	5	leuchtet	F4
15	Fehler der Drehzahl der Außeneinheit (nur bei DC-Motoren)	6	leuchtet	F5
16	Fehler des Fühlers T2b	7	leuchtet	F6
17	Schutz des IPM-Invertermoduls	1	blinkt	P0
18	Hoch-/Niederspannungsschutz	2	blinkt	P1
19	Überhitzungsschutz für den Oberteil des Verdichters	3	blinkt	P2
20	Schutz gegen niedrige Außentemperaturen	4	blinkt	P3
21	Antriebsfehler des Verdichters	5	blinkt	P4
22	Inkompatible Modelle	6	blinkt	P5
23	Unterdruckschutz des Verdichters	7	blinkt	P6
24	Fehler des IGBT-Fühlers der Außeneinheit	8	blinkt	P7

Das Gerät enthält Kältemittel und andere potenziell gefährliche Stoffe. Für die Sammlung und Verarbeitung von Geräten dieser Art ist ein Sonderverfahren vorgeschrieben. Dieses Produkt **darf nicht** als Hausmüll entsorgt werden.

Zur Entsorgung können Sie:

- das Gerät an einer dafür vorgesehenen Sammelstelle für Elektroaltgeräte entsorgen;
- das Altgerät kostenlos an den Händler übergeben, wenn Sie ein neues Gerät kaufen;
- das Gerät kostenlos an den Hersteller geben;
- das Gerät an einen autorisierten Schrottplatz verkaufen.

Sonderhinweis

Das Abstellen dieses Geräts im Wald oder in einem anderen Naturgebiet gefährdet die Gesundheit und ist umweltschädlich. Gefährliche Stoffe können ins Grundwasser eindringen und in die Nahrungskette gelangen.



Die Bauweise und Parameter können ohne Vorankündigung geändert werden. Detaillierte Informationen erhalten Sie bei Ihrem Händler oder Hersteller.

FERNBEDIENUNG

Bedienungsanleitung

Vielen Dank, dass Sie sich für unser Produkt entschieden haben.

Um es ordnungsgemäß zu bedienen, lesen Sie diese Bedienungsanleitung und bewahren sie zum späteren Nachschlagen auf.

Falls Sie die Bedienungsanleitung verlieren, kontaktieren Sie bitte Ihren lokalen Händler oder besuchen Sie die Internetseite www.kaisai.pl bzw. schreiben Sie an die E-Mail-Adresse: handlowy@kaisai.pl, um eine elektronische Version der Bedienungsanleitung zu erhalten.

Kabelgebundene Fernbedienung



Belegung der Controllertasten

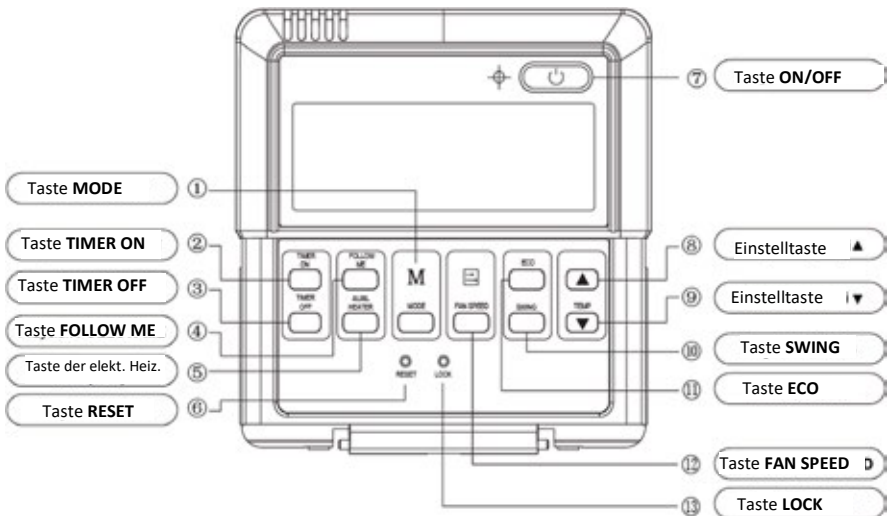

1. Taste **MODUS**: Drücken Sie die Taste einmal, um die Betriebsart wie folgt umzuschalten:



Hinweis: Der Heizmodus ist für reine Kühlgeräte nicht verfügbar.

2. Taste **TIMER ON**: Einstellen der EIN-Zeit für das Gerät. Drücken Sie die Taste einmal, um die Zeit um 0,5 Stunde zu erhöhen. Wenn die eingestellte Zeit 10 Stunden überschreitet, erhöht das Drücken der Taste die Zeit um 1 Stunde. Wenn Sie die Zeit auf 0.00 einstellen, werden die Einstellungen der Einschaltzeit gelöscht.
3. Taste **TIMER OFF**: Einstellen der AUS-Zeit für das Gerät. Drücken Sie die Taste einmal, um die Zeit um 0,5 Stunde zu erhöhen. Wenn die eingestellte Zeit 10 Stunden überschreitet, erhöht das Drücken der Taste die Zeit um 1 Stunde. Wenn Sie die Zeit auf 0.00 einstellen, werden die Einstellungen für die Abschaltzeit gelöscht.
4. Taste **FOLLOW ME**: Durch Drücken dieser Taste im Kühl-, Heiz- oder Automatikbetrieb wird die Funktion „Follow Me“ aktiviert. Drücken Sie erneut, um diese Funktion zu deaktivieren.
5. Taste für elektrische Heizung: Durch Drücken der Taste im Heizmodus wird die Stützfunktion der elektrischen Heizung deaktiviert.
6. Taste **RESET** (eingetieft): Verwenden Sie einen spitzen Gegenstand zum Drücken der Taste, um die aktuellen Einstellungen zu löschen. Der kabelgebundene Controller erhält seine Werkseinstellungen zurück.

7. Taste **ON/OFF**: Wenn das Gerät ausgeschaltet ist, drücken Sie die Taste und die Anzeige leuchtet auf. Der Controller schaltet sich ein und sendet die Konfigurationsinformation an die Platine der Inneneinheit. Wenn das Gerät eingeschaltet ist, drücken Sie die Taste und die Anzeige erlischt. Der Controller sendet die Information über die Abschaltung an die Inneneinheit. Wenn der Ein-/Aus-Timer vorgewählt ist, werden diese Einstellungen aufgehoben und die Inneneinheit erhält Informationen über das Anhalten der Arbeit.
8. Einstellknopf \wedge : Erhöhung der Solltemperatur. Halten Sie diese Taste gedrückt, um 1 Grad je 0,5 Sekunde zu erhöhen.
9. Einstellknopf \vee : Minderung der Solltemperatur. Halten Sie diese Taste gedrückt, um 1 Grad je 0,5 Sekunde zu reduzieren.
10. Taste **SWING**: Die erste Betätigung startet die Lamellenbewegung, die zweite Betätigung stoppt diese Funktion. (Verfügbar bei einigen Modellen mit beweglichen Lamellen).
11. Taste **ECO**: Nach dem Drücken der Taste startet das Gerät seine Arbeit im Sparmodus, nach erneutem Drücken wird der Betrieb in diesem Modus abgebrochen (Funktion bei einigen Modellen inaktiv).
12. Taste **FAN SPEED**: Bei jedem weiteren Drücken der Taste wird die Lüfterdrehzahl in folgender Reihenfolge geändert:

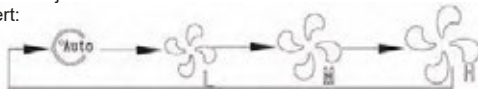

13. Taste **LOCK** (eingetiefte Taste): Drücken Sie diese Taste, um alle aktuellen Einstellungen zu sperren, der Controller akzeptiert keine weiteren Operationen außer der Freigabe der Sperre. Verwenden Sie die Sperrfunktion, um eine versehentliche Änderung der Einstellungen zu verhindern. Drücken Sie diese Taste erneut, um die Sperrfunktion aufzuheben.

Symbole und Funktionen der Anzeige an der kabelgebundenen Fernbedienung

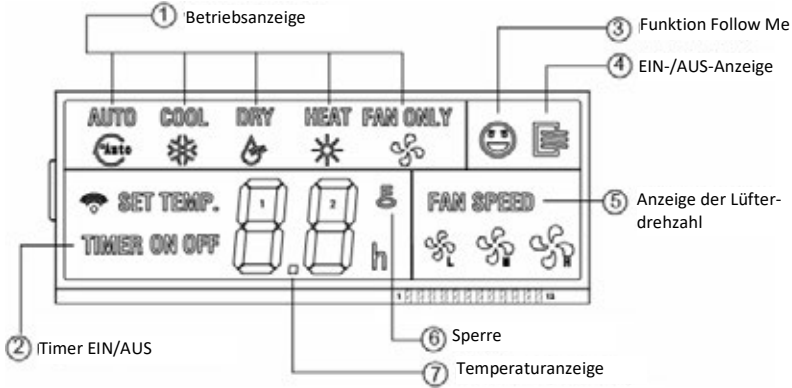

1. Signalisierung der Betriebsart: Durch Drücken der Taste **MODE** können Sie nacheinander folgende Betriebsarten auswählen: Auto → Kühlen → Trocknen → Heizen → Nur Lüften → Auto. Bei Modellen mit nur Kühlung entfällt der Heizmodus.
2. **TIMER**: Beim Einstellen der Einschaltzeit bzw. Vorwählen der Einschaltzeit selbst wird das Symbol „ON“ angezeigt. Beim Einstellen der Abschaltzeit bzw. Vorwählen der Abschaltzeit selbst wird das Symbol „OFF“ angezeigt. Wenn beide Timer vorgewählt sind (die EIN- und die AUS-Zeit), werden beide Symbole: „EIN“ und „AUS“ angezeigt.
3. Funktion **FOLLOW ME**: Der Controller hat einen eingebauten Temperaturfühler; nach Temperaturvorwahl vergleicht der Fühler die Werte von zwei Temperaturen und passt die Umgebungstemperatur an die Einstellung an. Diese Funktion ist im Kühl-, Heiz- und Automatikbetrieb verfügbar.
4. **ON/OFF**-Anzeige: Das Symbol ist beim Einschalten des Gerätes sichtbar, ansonsten erlischt es.
5. **Lüfterdrehzahl**anzeige: Es gibt vier Betriebsarten für den Lüfter: niedrige, mittlere, hohe oder automatische Drehzahl. Bei einigen Modellen ist die mittlere Geschwindigkeit nicht verfügbar und gehört zur hohen.
6. Taste **LOCK**: Wenn Sie die Taste drücken, erscheint ein Symbol auf dem Bildschirm und die Tasten werden gesperrt. Durch erneutes Drücken erlischt das Symbol.

7. Temperaturanzeigefeld: Standardmäßig ist die Temperatureinstellung zu sehen; sie kann mit den Tasten ▲ und ▼ eingestellt werden. Im Lüftungsmodus ist dieses Feld leer.

HINWEIS:

Wenn die Klimaanlage nach einem Stromausfall neu gestartet wird, wird der kabelgebundene Controller auf die Grundeinstellungen mit automatischem Betriebsmodus, automatischer Lüfterdrehzahl und der Temperatureinstellung von 24°C zurückgesetzt. Die auf der kabelgebundenen Fernbedienung angezeigten Werte stimmen dann möglicherweise nicht mit den Informationen auf der Anzeige der Klimaanlage überein. Sie müssen den Betriebszustand an der kabelgebundenen Fernbedienung einstellen.

Montage

Verdrahtung

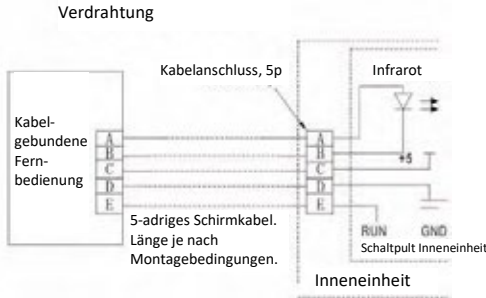

Hinweise zur Montage:

Wenn es erforderlich ist, einen kabelgebundenen Festfrequenzregler an die Klimaanlage anzuschließen, denken Sie daran, einen Stecker mit 5 Pins (A, B, C, D, E) in der Inneneinheit anzuschließen und den IR-Signalgeber zu installieren. Dazu schließen Sie seine Anode und Kathode an die Pins A und B in der Nähe des Signalempfängers im Steuermodul der Inneneinheit und dann die Klemme +5V, GND an; die Modulverbindung ist entsprechend an die Klemmen C, D, E zu führen.

Zur Wandmontage Gehäuse von innen öffnen, z.B. mit einem Schraubendreher

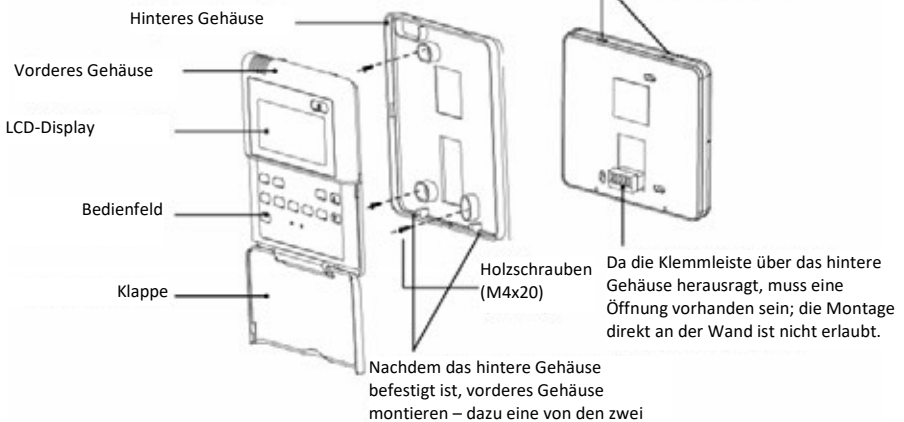

HINWEIS:

- Das Anschlusskabel sollte etwas länger sein, damit das Steuermodul herausgezogen und der Controller für Servicezwecke abgetrennt werden kann.

KAISAI



kaisai.com